



RWM250
Rauchwarnmelder
mit Hitzewarntfunktion



Security Tech Germany

Bedienungs-, Installations- und Wartungsanleitung
Rauchwarnmelder mit Hitzewarntfunktion

DE

User manual
Smoke alarm device with heat alarm function

GB

Manuel d'utilisation et d'installation
Dispositif d'alarme de fumée avec signal d'avertissement de chaleur

FR

Gebruikers- en installatiehandleiding
Rookmelder met hittesensor

NL

Istruzioni per l'uso e l'installazione
Rilevatore di fumo con funzione di rilevamento del calore

IT



INHALT

DANKE!	3	LEBENSDAUER DES GERÄTES	14
INBETRIEBNAHME	4	MÖGLICHE URSACHEN FÜR EINEN STÖRALARM	14
FUNKTIONSWEISE	4	GEWÄHRLEISTUNG	15
ALARM- UND HINWEISTÖNE	4	BESTIMMUNGSGEMÄSSE VERWENDUNG	16
STANDORTAUSWAHL	7	LEISTUNGSERKLÄRUNG	16
MONTAGE	8	HAFTUNGSAUSSCHLUSS	16
KLEBEMONTAGE	8	HAFTUNGSBESCHRÄNKUNG	17
BOHRMONTAGE	10	ENTSORGUNG	17
ALLGEMEINE SICHERHEITS- HINWEISE	10		
PRÜFUNG, WARTUNG UND PFLEGE	12		



Mögliche Sachschäden



Hinweise zur Montage

DANKE!

Wir freuen uns, dass Sie sich für unser Produkt entschieden haben und danken Ihnen für Ihr Vertrauen! Sie haben eine gute Wahl getroffen.

Dieser Rauchwarnmelder ist mit größter Sorgfalt entwickelt und hergestellt worden, um dazu beizutragen, dass Sie rechtzeitig auf die

Gefahr eines Brandes aufmerksam werden. Bitte lesen Sie diese Bedienungsanleitung vollständig und beachten alle Hinweise, weil somit die bestmögliche Handhabung des Gerätes erreicht wird.

DE

Dieses Heft gilt als Bedienungs-, Montage- und Wartungsanleitung.

I. Aktivierungstaste mit Aktivierungssicherung

II. Rauch-Einlass-Lamellen

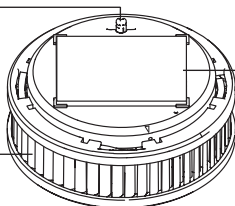

III. Magnet-Träger mit Magnetklebepad

IV. Prüf-und-Stopp-Taste abnehmbar

Abb. 1

INBETRIEBNAHME

Entfernen Sie bitte zuerst etwaige Aktivierungssicherungen (wie z. B. eine schwarze Aktivierungssicherung) und stellen sicher, dass die Aktivierungssicherung nicht ins innere des Gerätes gelangt! Drücken Sie zuerst die rote Aktivierungstaste (Abb. 1, I.) des Gerätes, die in der Grafik auf Seite 3 abgebildet ist. Diese Taste muss nach dem Eindrücken mit dem Gehäuse des Gerätes abschließen.

Zur Bestätigung, dass Ihr Rauchwarnmelder nun aktiviert ist, ertönt nach der Aktivierung ein kurzer Prüftön. Dieser Prüftön wird wiederholt, wenn Sie die Prüf- und Stopp-Taste (IV.) drücken und dient Ihnen als Hinweis, dass das Gerät betriebsbereit ist.

FUNKTIONSWEISE

Hitzewarnfunktion:

- **Auslösung Hitzewarnfunktion bei 60°C**
- Einfach-Piepser im Sekundenmodus

ALARM- UND HINWEISTÖNE

Hinweistöne:

Bei Aktivierung des Gerätes erfolgt einmalig ein einfacher Ton (kurzer Piep)

Lautstärke:



- **Ursache:** Aktivierungston



Hinweistöne:

Bei Betätigen der Prüf-/Stopp-Taste erfolgt einmalig ein einfacher Ton (langer Piep)

Lautstärke:



- **Ursache:** Prüftön



Alarmtöne:

Jede Sekunde erfolgt ein zweifacher Ton (kurzer Piep, langer Piep).



Lautstärke:



Ursache: Rauchalarm



Alarmtöne:

Jede Sekunde erfolgt ein einfacher Ton (kurzer Piep).



Lautstärke:



Ursache: Temperaturalarm



Stummschaltung der Alarmtöne



Jeder Alarmton lässt sich durch Betätigen der Prüf- / Stopp-Taste (Abb. 1, Punkt d) vorübergehend deaktivieren (Rauchalarm und Temperaturalarm: 10 min.).

DE

Hinweistöne:

Alle 90 Sekunden erfolgt ein einfacher Ton (kurzer Piep).



Lautstärke:



Ursache:

Batteriestörungsmeldung



Wenn der Rauchwarnmelder einen der beiden zuvor beschriebenen Hinweistöne abgibt, kann das Gerät noch für maximal 60 Tage seine Warnleistung erbringen und sollte daher unbedingt vor Ablauf dieser verbleibenden 60 Tage ersetzt werden!

Hinweistöne:

Alle 90 Sekunden erfolgt ein zweifacher Ton (kurzer Piep).



Laufstärke:



Ursache: Verschmutzung des Gerätes



Stummschaltung der Hinweistöne:



Jeder Hinweistön lässt sich durch Betätigen der Prüf-/ Stopp-Taste (Abb. 1, Punkt d) vorübergehend deaktivieren (Batteriestörungsmeldung und Kontaminationsmeldung: 24 Stunden).

Gewährleistung und Garantie erlöschen bei Beschädigung!

Das Gerät nicht ins Wasser tauchen!



Batteriewechsel nicht möglich (siehe „Allgemeine Sicherheitshinweise“)



Geschlossenes Systeme, nur Deckel kann gewechselt werden

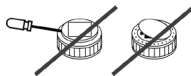

Das Gerät ausschalten:



Rote Aktivierungstaste herausziehen, um das Gerät auszuschalten.





STANDORTAUSWAHL (nach DIN 14676)

Abb. 2

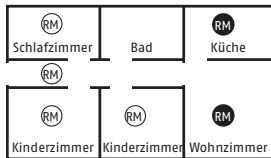
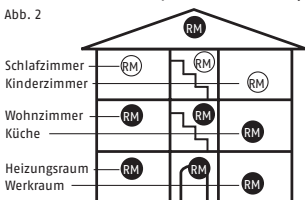

○ RM mindestens ● RM optimal

- Nicht in zuggefährdeten Umgebungen (z.B. Gebläse, Belüftungen...) und Badezimmern montieren
- Gerät für Küchen geeignet, wenn Täuschungsalarme durch Wasserdampf ausgeschlossen werden können
- Am höchst gelegenen Montageort an der Decke in Raummitte (nicht an Wänden)
- Mindestabstand 50 cm zu Wänden, Möbeln, Lampen
- Überwachte Fläche maximal 60 m² bei Deckenhöhe maximal 6 m
- Abstand zwischen 2 Geräten maximal 15 m
- Korridorlänge maximal 7,5 m
- Bei Deckenbalken >20 cm Höhe nicht auf den Deckenbalken, sondern je Zwischenraum 1 Gerät bis maximal 36 m² Fläche des Zwischenraumes
- Bei Deckenbalken <20 cm Höhe ein Melder in der Raummitte (auch auf Deckenbalken möglich)
- Podeste / Galerien <16 m² und mindestens 2 m lang und breit: 1 Melder
 - über 16 m²: weiteren Melder montieren

- Dachsträgen (Strägen unter 20° gelten als gerade Decken):

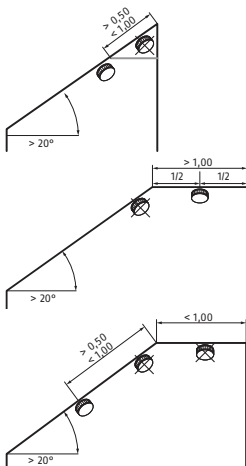

DE

Im Falle eines Brandes erkennt dieses Gerät frühzeitig den aufsteigenden Brandrauch und auch den damit verbundenen Temperaturanstieg im Raum. Um Sie rechtzeitig zu warnen, ertönt dann ein lauter Alarmton. Dieses Signal können Sie, sofern Sie einen ernsthaften Anlass zur Flucht ausschließen, vorübergehend (ca. 10 min) deaktivieren bzw. auch vor Auslösen des Alarmes unterdrücken, indem Sie die Prüf- und Stopp-Taste (Abb. 1, IV.) des Gerätes sanft andrücken. Gute Belüftung der Räume ist dann ratsam und wird der erneuten Alarmauslösung vorbeugen.





MONTAGE



Der Rauchwarnmelder wird von einem Magnetträger am Montageort gehalten. Bitte beachten Sie, dass der Magnetträger nur von einer Seite stark magnetisch anziehend wirkt. Es gibt die Möglichkeiten der Klebmontage und der Bohrmontage:

1. Klebmontage



1.1 Klebmontage mit Befestigungsmittel Magnetträger, selbstklebend beschichtet gemäß EN14604:2005/AC:2008

Achtung: Durch die alleinige Anwendung dieses selbstklebenden Befestigungsmittels wird eine

- sehr wartungsfreundliche
- feste
- magnetische Verbindung des Gerätes mit dem Montageuntergrund hergestellt
- Das Gerät kann z. B. zur Prüfung, Wartung oder Reinigung durch sanften Zug nach unten vom Magnetträger gelöst werden.

Für diese Klebmontage darf ausschließlich das beiliegende Klebemittel eingesetzt werden.

Der Montageort muss

- fest
- trocken
- frei von Staub, Fett und losen Anstrichen usw. sein.

Anwendung:

- a) Entfernen Sie den Informationsaufkleber und die Schutzfolie vom aufgetragenen Klebewerkstoff (Abb. 3) des Magnetträgers.
- b) Drücken Sie die Klebefläche des Magnetträgers für ca. 10 Sekunden fest an die Montageposition
- c) Setzen Sie das Gerät auf den Magnetträger
- d) Endfestigkeit der Klebeverbindung wird nach ca. 72 Stunden erreicht
- e) Bei Bedarf kann das Gerät durch leichten vertikalen Zug vom Magnetträger gelöst werden



Abb. 3



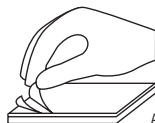

**1.2 Klebmontage mit zusätzlich zu
1.1 optionalem Befestigungsmittel
(dünne doppelseitige Klebefolie)
gemäß vfdB 14/01 (Q) und
EN14604:2005/AC:2008**

Achtung: Durch die zusätzliche Anwendung dieses optionalen Befestigungsmittels wird eine

- extrem feste
- dauerhafte Verbindung des Gerätes mit dem Befestigungsmittel und dadurch mit dem Montageuntergrund hergestellt.
- Das Gerät kann nicht mehr durch Zug nach unten vom Magnetträger gelöst werden (dadurch deutlich erhöhte Entnahmesicherung – Diebstahlschutz)

Wenden Sie diese Montageart nur dann an, wenn Sie absolut sicher sind, dass das Gerät dauerhaft befestigt werden soll und eine Abnahme des Gerätes unerwünscht ist.

Beachten Sie unbedingt, dass diese Befestigung nicht ohne erheblichen Aufwand und mögliche Schäden am Montageuntergrund und am Gerät

**zu entfernen ist! Keine Haftung für daraus entstehende Schäden!
Für diese Klebmontage darf ausschließlich das beiliegende Klebemittel eingesetzt werden.**

Der Montageort muss

- fest
- trocken
- frei von Staub, Fett und losen Anstrichen usw. sein.

Anwendung:

- a) Entfernen Sie den Informationsaufkleber und die Schutzfolie vom aufgetragenen Klebewerkstoff (Abb. 3) des Magnetträgers
- b) Drücken Sie die Klebefläche des Magnetträgers für ca. 10 Sekunden fest an die Montageposition
- c) Entfernen Sie die erste Schutzfolie von der dünnen doppelseitigen Klebefolie und drücken diese fest, glatt und bündig auf die gesamte Metallfläche des Rauchwarnmelders
- d) Entfernen Sie nun die zweite Schutzfolie der dünnen doppelseitigen Klebefolie und setzen Sie

DE



das Gerät mit sanftem Druck auf den zuvor montierten Magnetträger

- e) Endfestigkeit der Klebeverbindung wird nach ca. 72 Stunden erreicht

2. Bohrmontage Anwendung:



- a) Bohren Sie mit einem 8 mm Bohrer ein Loch an der Montageposition (dabei auf elektrische Leitungen u. ä. achten!)
- b) Führen Sie den 8 mm Dübel in das Bohrloch ein.
- c) Stechen Sie durch die Unterseite des Magnetträgers die beiliegende 5 mm Senkkopf-Schraube durch die perforierte Bohrung (Abb. 4)
- d) Drehen Sie die Schraube in den Dübel, so dass die Schraube im Magnetträger einen ebenen Abschluss findet und gänzlich in die dafür vorgesehene Vertiefung des Magnetträgers eingedreht ist.
- e) Drehen Sie die Schraube nur so fest an, dass sich der Magnetträger dabei nicht verformt oder wölbt
- f) Setzen Sie das Gerät auf den Magnetträger

- g) Bei Bedarf kann das Gerät durch leichten vertikalen Zug vom Magnetträger gelöst werden



Abb. 4

ALLGEMEINE SICHERHEITSHINWEISE

Rauchwarnmelder unterstützen dabei, Brände frühzeitig zu bemerken, können jedoch weder ein Feuer löschen, noch die Entstehung eines Brandes verhindern und auch nicht die Feuerwehr alarmieren. Rauchwarnmelder geben, wenn Gefahr durch Brandgase besteht, einen lauten Alarmton ab, der Sie auf die Gefahr aufmerksam macht. Trotz größter Sorgfalt bei der Herstellung der Rauchwarnmelder besteht die Möglichkeit, dass eine Funktionsstörung auftreten und ein Gerät daher nicht oder nicht rechtzeitig den ggf. entstandenen Brand melden kann! Die üblichen Vorsichtsregeln im Um-

gang mit Feuer, brennbaren Materialien und technischen Geräten sind stets zu beachten! Bitte setzen Sie das Gerät nicht direkter Sonneneinstrahlung und übermäßiger Wärme aus, da sonst die im Inneren vorhandene Batterie beschädigt werden kann.

Dieses Gerät ist ein geschlossenes System. Ein wie auch immer gearteter Eingriff in das Gerät hat neben dem Verlust jeglicher ggf. bestehender Gewährleistungen auch die Folge, dass das Gerät nicht mehr gemäß seiner Bestimmung eingesetzt werden kann und darf! Bitte öffnen Sie das Gerät auf keinen Fall, weil Ihnen daraus ein Verletzungsrisiko entstehen kann!

Ein Batteriewechsel ist nicht erforderlich und technisch ausgeschlossen. Bitte schützen Sie das Gerät, insbesondere bei Renovierungsarbeiten, aber auch generell, vor Nässe, Kälte, Hitze, Feinstaub, Fett-, Nikotin- und Lackdämpfen sowie Anstrichmitteln wie beispielsweise Wandfarben, Klebstoffen und Schmutz jeglicher Art.

Bei Renovierungs-, Bau- und Schleifarbeiten sollte der Rauchwarnmelder durch leichten vertikalen Zug von dem Magnet-Träger (III.) gelöst und geschützt aufbewahrt werden. Nach Beendigung der Arbeiten denken Sie unbedingt daran, den Rauchwarnmelder wieder auf dem Magnet-Träger (III.) einzurasten!

BITTE BEACHTEN SIE UNBEDINGT:

Nur wenn sich das Gerät an seiner vorgesehenen Montageposition befindet, unverschmutzt, unbeschädigt und aktiviert ist, kann es seine u.U. lebensrettende Warnleistung erbringen!



Prüfen
auslösen

Abb. 5

PRÜFUNG, WARTUNG UND PFLEGE

Dieser Rauchwarnmelder prüft seine Funktionsbereitschaft einmal pro Minute selbstständig. Das Gerät regelt zudem die Empfindlichkeit seiner Detektionsoptik in Abhängigkeit von Umgebungseinflüssen automatisch nach. Sofern die Energiereserve des Rauchwarnmelders angebrochen ist oder die Detektionsoptik so sehr verunreinigt ist, dass eine weitere Nachregelung nicht mehr möglich ist, meldet das Gerät diese Zustände frühzeitig, so dass Ihnen ausreichend Zeit gegeben ist, den Rauchwarnmelder durch ein neues Gerät zu ersetzen.

Stopp: Alarm vorübergehend deaktivieren bzw. unterdrücken.



Abb. 6

Bitte achten Sie unbedingt darauf, dass die Lufteinlässe am umlaufenden Rand des Rauchwarnmelders niemals durch Staub, Schmutz, Farbe oder Klebeband etc. beeinträchtigt werden! Um sicher zu stellen, dass das Gerät betriebsbereit ist, sollten Sie regelmäßig, mindestens einmal pro Monat, die Prüf- und Stopp-Taste (Abb. 1, IV.) drücken und so einen Probealarm auslösen (Abb. 5). Achten Sie dabei darauf, dass das Gerät unbeschädigt und fest an seinem Montageort angebracht ist, und die Raucheinlass-Lamellen (Abb. 1, II.) gänzlich frei von Fremdkörpern sind.

Um die Funktionsfähigkeit des Melders gewährleisten zu können, ist entsprechend DIN 14676 mindestens einmal jährlich eine Wartung durchzuführen. Gehen Sie dazu folgendermaßen vor:

- Entstauben Sie bei Bedarf den Melder mit einem weichen Tuch, Verschmutzungen entfernen Sie mit einem feuchten Lappen ohne Reinigungsmittel.



LEBENSDAUER DES GERÄTES

Nach spätestens 12 Jahren ist die bestimmungsgemäße und zugleich maximale Nutzungsdauer des Gerätes erreicht. Die hier genannten 12 Jahre gliedern sich dabei in eine typische Nutzungsdauer von 10 Jahren sowie in eine Nutzungsdauer-/Energiereserve von maximal weiteren 2 Jahren für das Produkt. Bitte tauschen Sie das Gerät mit Ablauf dieser Nutzungsdauer aus.

Vorbeugung:

- Regelmäßige und vorsichtige Reinigung des Gerätes
 - Gute Belüftung der Räume
 - Sprays nicht in der Nähe der Melder anwenden
 - Extreme Temperaturschwankungen oder sehr starke elektromagnetische Strahlungen in der Melderumgebung
- Zigarettenrauch**
- Löst nur in unmittelbarer Nähe direkt oder in sehr starker Konzentration die Melder aus

DE



MÖGLICHE URSACHEN FÜR EINEN STÖRALARM

- Staub im Mess-System des Gerätes
- mehr oder weniger Staub ist in Wohnräumen normal
- Besonders in Schlafräumen durch Teppiche, Kleidung, Bettdecken, Kopfkissen u. ä.
- deren Aufbewahrung und Bewegung
- Blüten-, Bau-, Schleif- und Feinstaub
- Kleinstinsekten
- Sehr starke Koch-, Wasser- und / oder Bratendämpfe
- Raum-, Duft- oder Insektenspray

Vorbeugung:



- Schutz vor genannten Umgebungseinflüssen





GEWÄHRLEISTUNG

- ABUS-Produkte sind mit größter Sorgfalt konzipiert, hergestellt und nach geltenden Vorschriften geprüft.
- Die Gewährleistung erstreckt sich ausschließlich auf Mängel, die auf Material- oder Herstellungsfehler zurückzuführen sind. Falls nachweislich ein Material oder Herstellungsfehler





vorliegt, wird der Rauchwarnmelder nach Ermessen des Gewährleistungsgewährlers repariert oder ersetzt.

- 
- Die Gewährleistung endet in diesen Fällen mit dem Ablauf der ursprünglichen Gewährleistungszeit von zwei Jahren. Weitergehende Ansprüche sind ausdrücklich ausgeschlossen.
 - ABUS haftet nicht für Mängel und Schäden, die durch äußere Einwirkungen (z. B. durch Transport, Gewalt einwirkung, Fehlbedienung), unsachgemäße Anwendung, normalen Verschleiß oder durch Nichtbeachtung dieser Anleitung entstanden sind.
 - Bei Geltendmachung eines Gewährleistungsanspruches ist dem zu beanstandenden Rauchwarnmelder der Original-Kaufbeleg mit Kaufdatum und eine kurze schriftliche Fehlerbeschreibung beizufügen.
 - Sollten Sie an dem Rauchwarnmelder einen Mangel feststellen, der beim Verkauf bereits vorhanden war, wenden Sie sich innerhalb der ersten zwei Jahre bitte direkt an Ihren Verkäufer.
- 



BESTIMMUNGSGEMÄSSE VERWENDUNG

Verwenden Sie das Gerät ausschließlich für den Zweck für den es gebaut und konzipiert wurde! Jede andere Verwendung gilt als nicht bestimmungsgemäß!

Dieses Gerät darf nur für folgende(n) Zweck(e) verwendet werden:

- 
- Feuer- bzw. Rauchdetektion in privaten Haushalten
 - Dieser Rauchwarnmelder besitzt eine Hitzewarnfunktion. Es ist jedoch kein Wärmemelder im Sinne der EN 54-5.
 - Dieser Rauchwarnmelder ist für den Einbau in bewohnbaren Freizeitfahrzeugen zugelassen.

KONFORMITÄTSERKLÄRUNG

Hiermit erklärt ABUS August Bremicker Söhne KG, Altenhofer Weg 25, 58300 Wetter, dass sich das Gerät RWM250 in Übereinstimmung mit den grundlegenden Anforderungen und den übrigen einschlägigen Bestimmungen der EMV-Richtlinie 2004/108/EG befindet. Für weitere Informationen zur CE Erklärung oder zur Einsicht der CE Erklärung, wenden Sie sich bitte an ABUS August Bremicker Söhne KG, Kundenservicecenter, Altenhofer Weg 25, 58300 Wetter.

LEISTUNGSERKLÄRUNG 2015RWM250

Dieser Rauchwarnmelder ist nach Verordnung EU 305/2011 als Bauprodukt geprüft und zertifiziert. Die Produktion wird durch regelmäßige und unabhängige Kontrollen auf unveränderte Einhaltung der gesetzlichen und normativen Vorgaben überwacht. Die Leistungserklärung finden Sie unter www.abus.com

Bitte geben Sie im Suchfeld rechts oben den Rauchwarnmelder Typ (RWM250) ein, gehen dann auf **downloads**. Per Doppelklick können Sie hier die Leistungserklärung aufrufen. Zusätzlich finden Sie hier auch das Datenblatt und die Bedienungsanleitung zum Rauchwarnmelder.

DE



KONFORMITÄT GEMÄSS VFDB 14/01 (Q)
DIESES PRODUKT IST ZERTIFIZIERT NACH
VFDB- RICHTLINIEN (Q)

HAFTUNGSAUSSCHLUSS:

ABUS, AUGUST BREMICKER SÖHNE KG (IM FOLGENDEN ABUS GENANNT) ÜBERNIMMT IM RAHMEN DER GELTENDEN GESETZLICHEN BESTIMMUNGEN KEINERLEI WEITERE EXPLIZITE ODER IMPLIZITE HAFTUNG. DIES ERSTRECKT SICH AUCH AUF JEDLICHE HAFTUNG BEZÜGLICH DER HANDELBARKEIT UND / ODER DER EIGNUNG FÜR BESTIMMTE ZWECKE IM RAHMEN JEDLICHER

IMPLIZITER HAFTUNG, DIE DESSEN UNGEACHTET AUS GESETZLICHEN VORSCHRIFTEN BESTEHT, BESCHRÄNKEN SICH DIE GEWÄHRLEISTUNGEN AUF DIE DAUER DIESER GEWÄHRLEISTUNGEN.

HAFTUNGSBESCHRÄNKUNG:

IHRE RECHTE BESCHRÄNKEN SICH AUF DIE REPARATUR ODER DEN ERSATZ DIESES PRODUKTES IM LIEFERZUSTAND. ABUS ÜBERNIMMT KEINE HAFTUNG FÜR JEGLICHE SPEZIELLE, BEILÄUFIG ENTSTANDENE ODER FOLGESCHÄDEN, INKLUSIVE, ABER NICHT BESCHRÄNKT AUF ENTSTANDENE ERTRAGSEINBUSSEN, GEWINNEINBUSSEN, EINSCHRÄNKUNGEN BEI DER VERWENDUNG DER SOFTWARE, VERLUST ODER WIEDERHERSTELLUNG VON DATEN, KOSTEN FÜR ERSATZEINRICHTUNGEN, AUSFALLZEITEN, SACHSCHÄDEN UND FORDERUNGEN DRITTER, INFOLGE VON U.A. AUS DER GEWÄHRLEISTUNG ERWACHSENDEN, VERTRAGLICHEN, GESETZLICHEN ODER SCHADENERSATZRECHTLICHEN WIEDERHERSTELLUNGSANSPRÜCHEN UNGEACHTET ANDERER BESCHRÄNKTER ODER PER

GESETZ IMPLIZITER GEWÄHRLEISTUNGSBESTIMMUNGEN ODER FÜR DEN FALL, DASS DIE BESCHRÄNKTE GEWÄHRLEISTUNG NICHT GILT, BESCHRÄNKT SICH DER HAFTUNGSUMFANG VON ABUS AUF DEN KAUFPREIS DES PRODUKTES.

ENTSORGUNG

Dieses Produkt darf gemäß Elektro- und Elektronik Altgeräte EU-Richtlinie 2002/96/EC-WEEE nicht in den Hausmüll gelangen. Bitte senden Sie das zu entsorgende Gerät an den Hersteller zur weiteren Verwertung oder geben es bei Ihrem regionalen Entsorgungsunternehmen ab. Bitte beachten Sie, dass durch nicht ordnungsgemäße Entsorgung die Umwelt geschädigt werden kann!



WEEE-Reg.-Nr. DE79663011



Notizen

DE



Was tun, wenn es brennt?

- Warnen Sie alle Mitbewohner.
- Helfen Sie Kindern, behinderten, älteren und kranken Menschen.
- Schließen Sie alle Fenster und Türen hinter sich.
- Verlassen Sie umgehend das Haus.
- Benutzen Sie keine Aufzüge.
- Alarmieren Sie die Feuerwehr: Tel. 112.



®ABUS
August Bremicker Söhne KG
Altenhofer Weg 25
D 58300 Wetter
Tel: +49 2335 634 0
www.abus.com



Achtung! Kleinteile können von Kindern verschluckt werden!

®ABUS | D 58292 Wetter | Germany | www.abus.com

- 18 -

390407 06/2015 V3-Q



RWM250
Smoke alarm device
with heat alarm function



Security Tech Germany

User manual

Smoke alarm device with heat alarm function

GB



CONTENT

THANK YOU!	21	OPERATING LIFE OF THE DEVICE	31
START-UP	22	POSSIBLE CAUSES OF A FAULT ALARM	31
FUNCTION	22	WARRANTY	32
ALARM AND INDICATION SOUNDS	22	INTENDED USE	33
CHOOSING A LOCATION	25	DECLARATION OF PERFORMANCE	33
ASSEMBLY	26	DISCLAIMER	34
ADHESIVE MOUNTING	26	LIMITATION OF LIABILITY	34
DRILLED HOLE MOUNTING	28	DISPOSAL	34
GENERAL SAFETY GUIDELINES	28		
TESTING, MAINTENANCE AND SERVICING	29		



Possible damage to property



Note on the installation

THANK YOU!

We are delighted that you have chosen our product and thank you for your trust! You have made a good choice.

This smoke alarm has been developed and manufactured with great care in order to help you be informed of any risk of fire in good time.

Please read this user manual thoroughly and observe all the instructions as this will enable you to use the device to its greatest potential.

This book serves as the user manual and also contains assembly and maintenance instructions.

GB

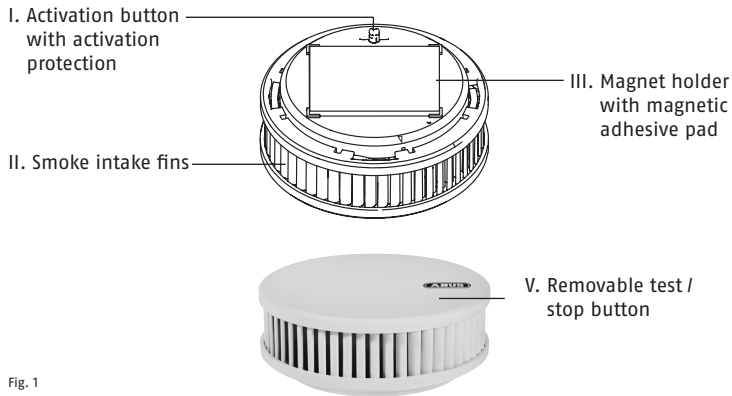

Fig. 1

START UP

First of all, please remove any activation safeguards (e.g. a black activation safety device) and make sure that the activation safeguard does not get into the device! Then, press the device's red activation button (Fig. 1, I.) which is shown in the picture on page 3. After being pressed, this button must be flush with the housing of the device. To confirm that your smoke alarm is now activated, a short test tone will sound after activation. This test tone is repeated when you press the test/stop button (IV.) and is an indication that the device is ready for operation.

FUNCTION

Heat warning function:

- **Heat warning function is triggered at 60°C**
- Single beep every second

ALARM AND INDICATION SOUNDS

Indication sounds:

When the device is activated, a single sound is emitted (short beep).

Volume:



- **Cause:** Activation tone



Indication sounds:

When the test/stop button is pressed, a single sound (long beep) is emitted.

Volume:



- **Cause:** Test tone



Alarm sounds:

A double sound is emitted (short beep, longer beep) every second.



Volume:



Cause: Smoke alarm



Alarm sounds:

A single sound is issued every second (short beep).



Volume:



Cause: Temperature alarm



Silencing the alarm sounds



Every alarm sound can be temporarily deactivated by pressing the test/stop button (Fig. 1, item d) (smoke alarm and temperature alarm: 10 min.).

Indication sounds:

A single sound is emitted every 90 seconds (short beep).



Volume:



Cause:
Battery error message



If the smoke alarm emits one of the two indication sounds described above, the device will remain capable of providing its warning function for a maximum of 60 days and must therefore be replaced before this remaining 60-day period expires!

GB



Indication sounds:

A double sound is emitted every 90 seconds (short beep).



Volume:



Cause: Contamination of the device



Silencing the indication sounds:



All indication sounds can be temporarily deactivated by pressing the Test/Stop button (Fig. 1, item d) (battery error message and contamination warning: 24 hours).

Warranty and guarantee are invalidated if the device is damaged!

Do not immerse the device in water!

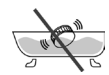

Battery cannot be replaced (see "General Safety Information")



Closed system; only the cover can be changed

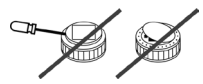

Switching the device off:



Pull out the red activation button to switch the device off.



CHOOSING A LOCATION (acc. DIN 14676)

Fig. 2

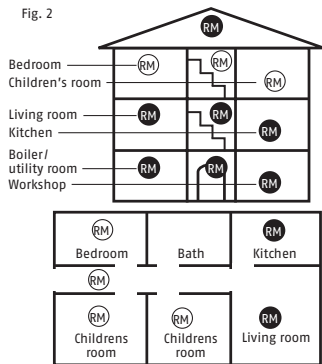

○ RM at least

● RM optimal

- Do not install in environments that are subject to drafts (e.g. fan, ventilation...) or bathrooms
- Unit is suitable for kitchens, if false alarms due to steam can be ruled out
- At the highest installation position on the ceiling in the middle of the room (not on walls)
- Minimum distance of 50 cm from walls, furniture, lamps
- Monitored area maximum 60 m² with maximum ceiling height of 6 m
- Distance between two devices maximum 15 m
- Corridor length maximum 7.5 m
- Not onto the ceiling beam for ceiling beams with a height of >20 cm, but 1 device per intermediate space up to a maximum of 36 m² in surface area
- For ceiling beams with a height of <20 cm, a detector at the centre of the room (also possible on ceiling beam)

- Platforms/galleries <16 m² and at least 2 m long and wide: 1 detector
 - over 16 m²: install additional detectors
- Roof slopes (slopes below 20° are considered flat ceilings):

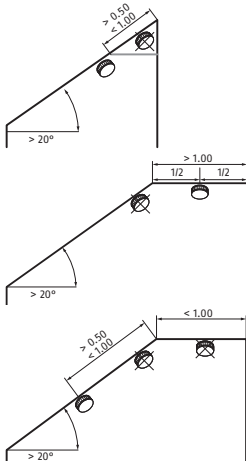

GB

In the event of a fire, this device quickly detects the build-up of smoke and also the associated rise in temperature in the room. In order to warn you in good time, it then emits a loud alarm sound. If you decide that there is no real need to escape the building you can temporarily deactivate this signal (for approx. 10 minutes), or temporarily disable it before sounding, by gently pressing the Test/Stop button (Fig. 1, IV). We recommend that you then provide good ventilation to the room to prevent the alarm being triggered again.

ASSEMBLY



The smoke alarm is held in place by a magnetic holder attached to the mounting site. Please note that the magnetic holder only has a strong magnetically attractive force from one direction. The magnetic holder may either be mounted by an adhesive fixing or by drilled holes:

1. Adhesive mounting



1.1 Adhesive mounting with fasteners

Magnetic holder, self-adhesive coated in accordance with EN14604:2005/AC:2008

Warning: The sole use of this self-adhesive fastener produces a

- very maintenance-friendly.
- stable.
- magnetic connection of the device to the installation site.
- The device can be detached from the magnetic holder by gently pulling it downwards e.g. for inspection, maintenance or cleaning.

For this adhesive mounting, only the supplied adhesive may be used.

The assembly site must be

- firm
- dry
- free of dust, grease or loose paint, etc.

Application:

- Remove the information sticker and the protective film from the applied adhesive material (Fig. 3) on the magnetic holder.
- Press the adhesive surface of the magnetic holder firmly onto the mounting surface for approx. 10 seconds.
- Place the device on the magnetic holder.
- The adhesive bond will reach its ultimate strength after approx. 72 hours.
- If required, the device can be removed from the magnetic holder by pulling it gently in a vertical motion.



Fig.. 3



1.2 Adhesive mounting with optional fixing device in addition to 1.1 (thin double-sided adhesive film) in accordance with vfdb (German Fire Protection Association) 14/01 (Q) and EN14604:2005/AC:

Warning: The additional use of this optional adhesive produces an

- extremely stable
- and long-lasting connection between the device and the fixture and thus with the mounting base.
- The device can no longer be removed by pulling it from the magnetic holder (this means significantly greater security against unauthorised removal, theft etc.)

Only use this method of fixing when you are absolutely certain that the device must remain permanently fixed and that it should not be removed.

Be certain to note that this is a very strong fixing; the unit can only be removed with great effort and possible damage to the mounting site and to the device. We accept no liability for any damage incurred!

For this adhesive mounting, only the supplied adhesive may be used.

The assembly site must be

- firm
- dry
- free of dust, grease or loose paint, etc.

Application:

- Remove the information sticker and the protective film from the applied adhesive material (Fig. 3) of the magnetic holder.
- Press the adhesive surface of the magnetic holder firmly onto the mounting surface for approx. 10 seconds.
- Remove the first protective film from the thin double-sided adhesive film and press this firmly, smoothly and flush onto the entire metal surface of the smoke alarm.
- Now remove the second protective film from the thin double-sided adhesive film and place the device onto the pre-mounted magnetic holder while applying gentle pressure.

GB





- e) The adhesive bond will reach its ultimate strength after approx. 72 hours.



2. Drilled hole mounting



Application:

- a) Using an 8-mm drill bit, drill a hole at the installation position (take care not to strike any electric cables, etc.!).
- b) Insert the 8-mm dowel into the hole.
- c) Push the supplied 5-mm counter-sunk screw through the bottom of the magnetic holder and into the perforated hole (Fig. 4).
- d) Tighten the screw into the dowel so that the screw sits flush and is fully sunk into the recess provided for it in the magnetic holder.
- e) Only tighten the screw enough to prevent the magnetic holder from deforming or bending.
- f) Place the device on the magnetic holder.
- g) If required, the device can be removed from the magnetic holder by pulling it gently in a vertical motion.



Fig. 4

GENERAL SAFETY GUIDELINES

Smoke alarms are designed to help you detect fire in good time. However, they cannot extinguish a fire nor prevent it starting, nor can they notify the fire brigade. When danger is detected by the presence of combustion gases, smoke alarms emit a loud alarm sound to inform you of the danger. Despite great care in the manufacture of smoke alarms, it is also possible that a fault may occur that prevents the device from warning of a potential fire, or from doing so in good time! The usual precautions in relation to fire, flammable materials and technical equipment must always be observed! Please do not expose the device to direct sunlight or extreme heat, because it could damage the built-in battery.

The device is a closed system. Any attempt to open the device, by whatever means, not only invalidates any existing warranty but also results in the device no longer being fit for its intended use, or permitted for such use! Do not open the device under any circumstances as doing so may result in personal injury!

A change of battery is not required and is excluded for technical reasons. You should protect the device, particularly during renovation work but also in general, from moisture, cold, heat, particulate matter, oil, nicotine and paint fumes and from decorating materials such as wall paint, adhesives and dirt of any kind. During renovation, construction or sanding works, the smoke alarm should be removed from the magnetic holder by gently pulling downwards (III.) and stored in a safe place. Do not forget to fit the smoke alarm back onto the magnetic holder (III.) when the work is completed!

IMPORTANT NOTE:

Only when the device is situated in its intended mounting location, clean, undamaged and activated, can it perform its potentially life-saving function of warning against fire!



Trigger test tone

Fig. 5

TESTING, MAINTENANCE AND SERVICING

This smoke alarm automatically tests its functional readiness once every minute. It automatically adjusts the sensitivity of its detection optics according to the prevailing environmental conditions. If the energy reserves of the smoke alarm are depleted or the detection optics are so contaminated that it can no longer adjust itself, the device indicates this situation in good time so that you

have enough time to replace the smoke alarm with a new device!



Fig. 6

Stop: Temporarily deactivate or silence the alarm.

You should ensure that the air inlets around the side of the smoke alarm never become constricted by dust, dirt, paint or adhesive tape, etc.!

To check that the device is fully functional, you should regularly (at least once per month) test the alarm.

To do this, press the Test/Stop button (Fig. 1, IV) to trigger a test alarm (Fig. 5).

When you do this, check that the device is undamaged and securely fixed to its mounting location, and that the air inlet fins (Fig. 1, II) are completely free of foreign bodies.

To ensure the continued functional readiness of the alarm, the device should be maintained as described in DIN 14676, at least once per year.

To do this, proceed as follows:

- If necessary, dust the device with a soft cloth; remove any contamination with a damp cloth. Do not use cleaning agents.

OPERATING LIFE OF THE DEVICE

The maximum service life and the intended service life of the device is no longer than 12 years. These 12 years can be divided into a typical service life of 10 years plus a maximum additional 2 years service life/energy reserve for the product. You should replace the device after this period.



POSSIBLE CAUSES OF A FAULT ALARM

- Dust in the measurement system of the device.
- More or less dust is normal in living rooms
- particularly in bedrooms due to carpets, clothing, blankets, pillows etc.
- their storage and movement
- pollen, construction dust, abrasive dust and particulate matter
- small insects

Prevention:

- Regular and careful cleaning of the device
- Very strong fumes from cooking, steaming and/or frying
- Air freshener, fragrance sprays or insect sprays
- Good ventilation of rooms
- Do not use sprays near the alarm
- Extreme temperature fluctuations or very strong electromagnetic radiation in the proximity of the alarm

Cigarette smoke

- Only triggers alarm when in close proximity or in very high concentration

Prevention:

- Protect device against the environmental factors listed

GB

WARRANTY

- ABUS products are designed and manufactured with great care and tested in accordance with applicable regulations.
- The warranty extends solely to defects that can be attributed to faulty materials or manufacturing. If it is demonstrable that materials or manufacturing are faulty, the guarantor will repair or replace the smoke alarm at his own discretion.
- In these cases, warranty ends with the expiry of the original warranty period of two years. Any further claims are expressly excluded.





- ABUS accepts no liability for defects or damage arising from external influences (e.g. through transport, forceful impact, incorrect operation), improper use, normal wear or through non-observation of this manual.
- When making a warranty claim the faulty smoke alarm should be accompanied by the original proof of purchase, showing a purchase date, and a short written description of the fault.
- If you discover a fault in the smoke alarm that was present at the time of sale, please contact your dealer within the first two years.
- Fire or smoke detection in private households
- This smoke alarm features a heat warning function. However, it is not a heat detector as defined in EN 54-5.
- This smoke alarm is approved for installation in habitable recreational vehicles.



DECLARATION OF CONFORMITY

ABUS August Bremicker Söhne KG, Altenhofer Weg 25, 58300 Wetter, hereby declares that the RWM250 complies with the basic requirements and other relevant terms of the 2004/108/EG.

For further information on the CE declaration or to view the CE declaration, please get in touch with ABUS August Bremicker Söhne KG, Kundenservicecenter, Altenhofer Weg 25, 58300 Wetter

INTENDED USE

Only use the device for the purpose for which it was built and designed! Any other use is considered improper! This device may only be used for the following purpose(s):





CONFORMITY TO VFDB (GERMAN FIRE PROTECTION ASSOCIATION)14/01 (Q)
THIS PRODUCT IS CERTIFIED TO VFDB GUIDELINES (Q)

DECLARATION OF PERFORMANCE 2015RWM250

This smoke detector has been tested and certified as a construction product in accordance with Regulation EU 305/2011. It has been manufactured subject to monitoring by regular and independent inspections for changes in compliance with legal and normative requirements. The declaration of performance can be found at www.abus.com. Please enter the smoke detector model (RWM250) in the search field at the top right and then go to **downloads**. Double click to select the declaration of performance. In addition, you can also find here the data sheet and operating instructions for the smoke detector.



EN 14604:2005/
AC:2008



1772-CPR-150086

DISCLAIMER:



ABUS, AUGUST BREMICKER SÖHNE KG (HEREINAFTER REFERRED TO AS ABUS) ASSUMES NO FURTHER LIABILITY, EXPLICIT OR IMPLICIT, WITHIN THE FRAMEWORK OF EXISTING LEGISLATION. THIS EXTENDS TO ANY LIABILITY IN RESPECT OF USEABILITY AND/OR SUITABILITY FOR PARTICULAR PURPOSES IN THE CONTEXT OF IMPLICIT LIABILITY THAT NEVERTHELESS CONSISTS OF LEGAL REGULATIONS; THE WARRANTIES ARE LIMITED TO THE DURATION OF THESE WARRANTIES.

GB

LIMITATION OF LIABILITY:

YOUR RIGHTS ARE LIMITED TO THE REPAIR OR REPLACEMENT OF THIS PRODUCT IN THE CONDITION DELIVERED. ABUS ACCEPTS NO LIABILITY FOR ANY SPECIAL, INCIDENTALLY ARISING OR CONSEQUENTIAL DAMAGE, INCLUDING, BUT NOT LIMITED TO LOSS OF REVENUE, LOSS OF PROFIT, RESTRICTIONS IN USE OF THE SOFTWARE, LOSS OR RECOVERY OF DATA, COSTS FOR REPLACEMENT FACILITIES, DOWN TIMES, DAMAGE TO PROPERTY AND CLAIMS BY THIRD PARTIES, INCLUDING THOSE ARISING FROM CON-





TRACTUAL OR LEGAL CLAIMS FOR RECOVERY OR THOSE ARISING IN THE LAW OF DAMAGES, NOTWITHSTANDING OTHER RESTRICTED OR LEGALLY IMPLICIT WARRANTY PROVISIONS OR IN CASES WHERE THE LIMITED WARRANTY IS NOT VALID, THE SCOPE OF LIABILITY OF ABUS IS LIMITED TO THE PURCHASE PRICE OF THE PRODUCT.

DISPOSAL



In accordance with the EU WEEE Directive 2002/96/EC, this product must not be disposed of in household waste. Please return the device to the manufacturer for further recycling or pass it to your regional waste management company. Please note that improper disposal may result in harm to the environment!





WEEE-Reg.-Nr. DE79663011



Notes

GB





What to do if there is a fire?

- Alert all cohabitants.
- Help all children, disabled, elderly and sick people.
- Close all windows and doors behind you.
- Leave the building immediately.
- Do not use the elevators.
- Alert the fire service: Telephone 112



®ABUS
August Bremicker Söhne KG
Altenhofer Weg 25
D 58300 Wetter
Tel: +49 2335 634 0
www.abus.com



Warning! Small parts may be swallowed by children!

®ABUS | D 58292 Wetter | Germany | www.abus.com

- 36 -

390407_06/2015_V3-Q



RWM250
Dispositif d'alarme
de fumée avec signal
d'avertissement de chaleur



Security Tech Germany

Consignes d'utilisation et d'installation
Dispositif d'alarme de fumée avec signal d'avertissement de chaleur

FR



SOMMAIRE

MERCI !	39	ESSAIS, MAINTENANCE ET ENTRETIEN	47
MISE EN SERVICE	40	DURÉE DE VIE DE L'APPAREIL	50
IDENTIFICATION DES ÉVÉNEMENTS	40	CAUSES POSSIBLES DE DÉCLENCHEMENT D'UNE ALARME	50
SIGNAUX SONORES	40	GARANTIE	51
OUÛ POSER VOTRE DÉTECTEUR DE FUMÉE	43	UTILISATION CONFORME	51
MONTAGE	44	DÉCLARATION DE PERFORMANCES	52
MONTAGE PAR COLLAGE	44	EXCLUSION DE RESPONSABILITÉ	52
MONTAGE PAR VISSAGE	46	LIMITES DE RESPONSABILITÉ	52
CONSIGNES GÉNÉRALES DE SÉCURITÉ	46	RECYCLAGE DES DÉCHETS	53



Risques de dommages matériels



Conseils de montage

MERCI !

Nous sommes heureux que vous ayez choisi notre produit et nous vous remercions de votre confiance ! Vous avez fait un bon choix.

Ce détecteur de fumée a été mis au point et fabriqué avec le plus grand soin afin d'assurer que vous soyez averti à temps du risque d'incendie.

Veuillez lire intégralement la notice et appliquez les consignes données, pour vous assurez d'utiliser l'appareil de façon optimale.

La présente brochure regroupe les instructions d'utilisation, de montage et de maintenance.

FR

I. Bouton d'activation
(rouge)

II. Lamelles d'entrée de
fumée

III. Support magnétique
avec plaque de
fixation

IV. Bouton amovible de
test / arrêt

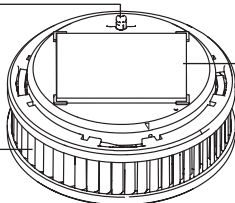

Fig. 1

MISE EN SERVICE

Retirez tout d'abord les éventuels verrouillages de l'activation (par exemple, un verrouillage de couleur noire) et vérifiez que le verrouillage ne pénètre pas à l'intérieur de l'appareil. Appuyez d'abord sur le bouton d'activation (de couleur rouge) de l'appareil. Voir la figure 1, I., représentée sur le graphique de la page 39. Après actionnement, cette touche doit affleurer le boîtier de l'appareil. Afin de confirmer que le détecteur de fumée est activé, un signal sonore de contrôle bref est émis après l'activation. Ce signal sonore est répété si vous actionnez le bouton de test / arrêt (IV.) et vous indique que l'appareil est prêt à fonctionner.

IDENTIFICATION DES ÉVÉNEMENTS

Fonction de signalement de chaleur :

- **Déclenchement de la fonction de signalement de chaleur à 60 °C**
- Signal simple à fréquence d'une seconde

SIGNAUX SONORES

Indication sonore :

Lorsque l'appareil est activé, il produit un signal sonore unique (bip de brève durée).

Volume :



● Raison : Activation



Indication sonore :

Lorsque le bouton de test / arrêt est actionné, un signal unique est produit (signal long).

Volume :



● Raison : Test sonore



Alarme sonore :

Un double signal (bip court et bip long) est produit toutes les secondes.



Volume :



Raison : Alarme pour fumées



Alarme sonore :

Un seul signal (bip court) est produit toutes les secondes.



Volume :



Raison : Alarme pour température



Coupure



10 min

Tous les signaux d'alarme peuvent être coupés temporairement en pressant le bouton de test / arrêt (fig. 1, point IV) (En cas d'alarme pour fumée et d'alarme pour température : 10 min.).

Indication sonore :

Un signal (bip court) est produit toutes les 90 secondes.

FR

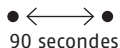

Volume :



Raison :

Message de batterie faible



Lorsque le détecteur de fumée produit l'un des deux signaux d'alarme décrits ci-dessus, l'appareil peut assurer sa fonction d'alarme pendant une durée maximale de 60 jours ; il convient donc obligatoirement de le remplacer avant expiration de ce délai de 60 jours.

Indication sonore :

Un signal double (2 bips courts) est produit toutes les 90 secondes.



Volume :



Raison : Alarme de contamination



Coupage des signaux d'alarme:



Tous les signaux d'alarme peuvent être coupés temporairement en actionnant le bouton de test / arrêt (fig. 1, point IV) : 24 heures dans le cas de batterie faible et d'alarme de contamination.

Toute détérioration entraîne la perte de la garantie légale !

Ne pas plonger l'appareil dans l'eau !



Le remplacement de la batterie n'est pas possible (voir « Consignes générales de sécurité »).



Système verrouillé, seul le couvercle peut être remplacé.



Pour arrêter l'appareil :



Dégager le bouton d'activation (rouge) pour arrêter l'appareil.



OÙ POSER VOTRE DÉTECTEUR DE FUMÉE (selon DIN 14676)

Fig. 2

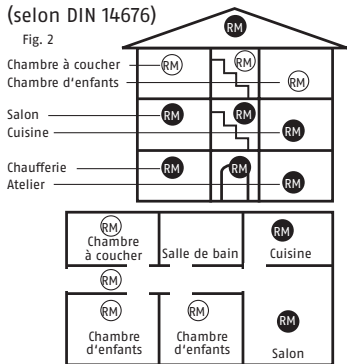

RM au moins RM optimale

- Ne pas monter dans les zones exposées aux courants d'air (par ex. soufflerie, ventilation, etc.) ni dans les salles de bains
- Cet appareil convient aux cuisines si la vapeur d'eau ne risque pas de déclencher de fausses alarmes
- Installer au point le plus haut, au plafond, au milieu de la pièce (pas le long des murs)
- Distance minimale par rapport aux murs, meubles, lampes : 50 cm
- Surface maximale surveillée de 60 m² en cas de hauteur de plafond maximale de 6 m
- Distance maximale entre deux appareils : 15 m
- Longueur maximale de couloir : 7,5 m
- En présence de poutres de plus de 20 cm de hauteur au plafond, ne pas fixer sur les poutres, mais monter un appareil par espace délimité d'une surface maximale de 36 m²
- En présence de poutres de moins de 20 cm de hauteur au plafond, fixer un détecteur au milieu de la pièce (éventuellement sur la poutre)

- Estrades / couloirs inférieurs à 16 m² et d'au moins 2 m de long et de large : un détecteur
- Supérieurs à 16 m² : monter un détecteur supplémentaire
- Inclinaisons de plafond (les inclinaisons inférieures à 20° sont considérées comme des plafonds droits) :

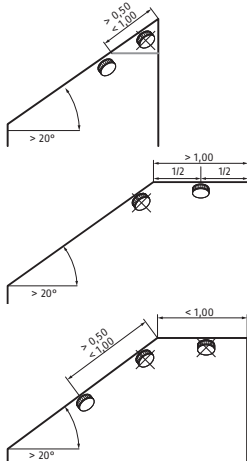

Veillez respecter les illustrations données dans la notice. En cas d'incendie, cet appareil détecte rapidement les fumées ascendantes ainsi que l'augmentation de la température associée.

Un signal sonore se déclenche afin de vous avertir. Si vous décidez de manière certaine qu'il n'y a pas nécessité de prendre la fuite, ce signal peut être désactivé provisoirement (environ 10 minutes), en actionnant le bouton de test / arrêt (figure 1, IV.). Une aération correcte des locaux est alors conseillée pour éviter un nouveau déclenchement de l'alarme.

FR

MONTAGE



Le détecteur de fumée est fixé sur le lieu d'implantation à l'aide d'un support magnétique. Notez bien que le support magnétique n'exerce une forte attraction magnétique que d'un seul côté. Le montage peut se faire par collage ou par vissage.

1. Montage par collage



1.1 Montage par collage avec éléments de fixation support magnétique autocollant, revêtement selon EN14604:2005/AC:2008

Attention : L'utilisation de ce seul élément de fixation autocollant assure :

- une fixation très facile
- une fixation très robuste
- une fixation magnétique de l'appareil sur le support
- L'appareil peut être détaché du support magnétique par une traction modérée vers le bas pour les opérations de maintenance, de contrôle et de nettoyage.

Pour ce montage collé, vous devez exclusivement utiliser l'adhésif fourni.

L'emplacement de montage doit être :

- solide
- sec
- exempt de poussière, de graisse et de revêtements fragiles, etc.

Utilisation :

- a) Retirez l'étiquette informative et le film de protection du matériau adhésif (fig. 3) appliqué sur le support magnétique.
- b) Appliquez fermement la surface adhésive du support magnétique pendant environ 10 secondes à l'emplacement de montage.
- c) Placez l'appareil sur le support magnétique.
- d) La résistance définitive de la colle est obtenue après 72 heures.
- e) Si besoin est, vous pouvez détacher l'appareil du support magnétique en le tirant légèrement vers le bas.

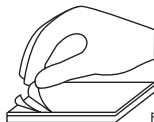

Fig. 3



1.2 Montage collé avec, en plus de 1.1, un élément de fixation (adhésif double face) selon vfdb 14/01 (Q) et EN 14604:2005 AC:2008

Attention : La mise en œuvre de cet élément supplémentaire assure

- une fixation très robuste
- une fixation durable de l'appareil avec l'élément de fixation et donc avec le support de montage.
- l'appareil ne peut plus être détaché du support magnétique par une traction vers le bas (meilleure protection contre le démontage – protection contre le vol).

N'utilisez ce type de montage que si vous êtes absolument sûr que l'appareil doit être fixé durablement et qu'un démontage de l'appareil n'est pas souhaité. Notez bien que ce mode de fixation ne peut pas être défait sans efforts considérables et sans détérioration du support de montage et de l'appareil. Nous déclinons toute responsabilité de ce fait.

Pour ce montage collé, vous devez exclusivement utiliser l'adhésif fourni. L'emplacement de montage doit être :

- solide
- sec
- exempt de poussière, de graisse et de revêtements fragiles, etc.

Utilisation :

- a) Retirez l'étiquette informative et le film de protection du matériau adhésif (fig. 3) appliqué sur le support magnétique.
- b) Appliquez fermement la surface adhésive du support magnétique pendant environ 10 s à l'emplacement de montage.
- c) Retirez le premier film de protection de l'adhésif double face et appliquez celui-ci solidement et soigneusement sur toute la surface métallique du détecteur de fumée.
- d) Retirez le second film de protection de l'adhésif double face et appliquez l'appareil en appuyant modérément sur le support magnétique posé au préalable.
- e) La résistance définitive de la colle est obtenue après 72 heures.

FR



2. Montage par vissage

Utilisation :



- a) Percez un trou à l'aide d'un foret de 8 mm à la position de montage (attention aux lignes électriques, etc.).
- b) Insérez la cheville de 8 mm dans le trou percé.
- c) Introduisez la vis à tête fraisée de 5 mm fournie dans le trou (fig. 4).
- d) Vissez la vis dans la cheville de manière à ce que la vis affleure avec le support magnétique et s'engage totalement dans le logement prévu à cet effet dans le support magnétique.
- e) Ne vissez pas la vis trop fort, de manière à ne pas déformer ou fausser le support magnétique.
- f) Placez l'appareil sur le support magnétique.
- g) Si besoin est, vous pouvez détacher l'appareil du support magnétique en le tirant légèrement vers le bas.



Fig. 4

CONSIGNES GÉNÉRALES DE SÉCURITÉ

Les détecteurs de fumée sont destinés à détecter rapidement les incendies, mais ils ne peuvent pas les éteindre, ni empêcher qu'ils se produisent, ni prévenir les pompiers. En présence d'un danger causé par des gaz de combustion, les détecteurs de fumées vous avertissent par un signal sonore afin d'attirer votre attention sur le risque. Malgré le plus grand soin apporté à la fabrication des détecteurs de fumée, un défaut de fonctionnement reste possible, si bien qu'un appareil peut ne pas signaler un incendie éventuel, ou tardivement. Vous devez respecter les règles de précaution usuelles dans l'utilisation du feu, des matériaux combustibles et des appareils techniques. N'exposez pas l'appareil aux rayons directs du soleil ou à une chaleur

excessive, cela entraînerait un endommagement de la pile interne à l'appareil.

Cet appareil est un système clos. Toute intervention à l'intérieur, quelle qu'elle soit, rend caduque la garantie et a pour effet que l'appareil ne peut plus et ne doit plus être utilisé conformément à sa conception. Ne cherchez en aucun cas à ouvrir l'appareil, il existe un risque de blessure.

Le remplacement des piles n'est pas nécessaire et il est techniquement impossible. Protégez soigneusement l'appareil, en particulier en cas de travaux de rénovation, mais aussi plus généralement de l'humidité, du froid, des poussières, des graisses, des vapeurs de nicotine et de vernis, ainsi que de toutes les peintures, les colles et de l'encrassement en général. En cas de travaux de rénovation, de construction ou de ponçage, retirez l'appareil en appliquant une légère traction vers le bas pour le détacher du support magnétique (III.) et rangez-le à l'abri. À la fin des travaux, n'oubliez

pas de replacer le détecteur de fumée sur le support magnétique (III.).

REMARQUE :

L'appareil doit se trouver dans la position de montage prévue, il doit être propre, intact et activé, pour pouvoir assurer sa fonction d'avertissement qui peut sauver des vies.



Signal de contrôle

Fig. 5

ESSAIS, MAINTENANCE ET ENTRETIEN

Le détecteur de fumée vérifie automatiquement son bon fonctionnement une fois par minute. En outre, l'appareil adapte automatiquement la sensibilité du système optique de détection en fonction de l'environnement. Lorsque la réserve d'énergie du détecteur de fumée est épuisée ou lorsque le système optique de détection est



encrassé au point que cela ne peut plus être corrigé, l'appareil signale cet état de fait en temps utile, pour que vous ayez le temps de le remplacer par un nouvel appareil.



Fig. 6

Arrêt : Désactivation ou suppression temporaire de l'alarme.

Les ouvertures d'entrée d'air sur le bord de l'appareil ne doivent jamais être obturées par de la poussière, de l'encrassement, de la peinture, du ruban adhésif, etc. Pour être certain que l'appareil est en état de fonctionner, vous devriez régulièrement, au moins une fois par mois, actionner le bouton d'essai et d'arrêt (fig. 1, IV.) pour déclencher un signal sonore d'essai (fig. 5). À cette occasion, vérifiez que l'appareil n'est pas endommagé, qu'il est bien fixé en place, et que les lamelles d'entrée des fumées (fig. 1, II.) ne sont pas obstruées par

des corps étrangers.

Afin de pouvoir garantir le bon fonctionnement du détecteur de fumée, la norme DIN 14676 prévoit d'effectuer une maintenance au moins une fois par mois. Procédez de la manière suivante :

- Si besoin est, dépoussiérez le détecteur à l'aide d'un chiffon doux ; les salissures peuvent s'enlever avec un chiffon humide, sans produit détergent.

DURÉE DE VIE DE L'APPAREIL

La durée d'utilisation maximale (et conforme) de l'appareil est de 12 ans. Cette période de 12 ans se compose d'une période typique d'utilisation de 10 ans et d'une réserve d'utilisation et d'énergie de 2 ans au maximum. Veuillez remplacer l'appareil à la fin de cette période d'utilisation.





CAUSES POSSIBLES DE DÉCLENCHEMENT D'UNE ALARME

- Présence de poussière dans le système de mesure de l'appareil
- Il est normal qu'il y ait plus ou moins de poussière dans des locaux d'habitation
- Dans les chambres à coucher, en particulier, à cause des tapis, des vêtements, de la literie, des coussins, etc.
- À cause des mouvements et des rangements
- Fleurs, travaux, ponçage, poussières fines
- Insectes

Prévention :

- Nettoyez l'appareil régulièrement et soigneusement
- Évitez la forte production de vapeurs, d'eau chaude et/ou de rôtis
- Évitez les bombes désodorisantes, parfumées ou anti-insectes
- Bonne aération des pièces
- N'utilisez pas de bombes à proximité du détecteur

- Évitez des fortes variations de la température et présence de forts rayonnements électromagnétiques à proximité du détecteur
- Fumée de cigarette
- Elle ne déclenche le détecteur qu'en cas d'exposition directe et à proximité immédiate, ou en très forte concentration
- Protection contre les facteurs environnants indiqués

FR

GARANTIE

- Les produits ABUS sont conçus et fabriqués avec le plus grand soin et ils sont testés conformément aux règles en vigueur.
- La garantie ne porte que sur les vices de matériau ou de fabrication. En présence d'un vice avéré de matériau ou de fabrication, le détecteur de fumée, au choix du constructeur, est réparé ou remplacé.
- Dans ce cas, la garantie expire au terme de la période initiale de garantie de deux ans. Tous les autres recours sont expressément exclus.





- ABUS décline toute responsabilité pour les vices et dommages causés par des facteurs extérieurs (par exemple lors du transport, force violente exercée, erreurs de manœuvre), par une utilisation non conforme, une usure normale ou le non-respect de la présente notice.
- Afin d'exercer votre recours en garantie, il convient de joindre au détecteur de fumée faisant l'objet de la réclamation la preuve d'achat originale portant la date d'achat, ainsi qu'une brève description écrite du défaut.
- Si vous constatez sur le détecteur de fumée un vice qui existait déjà lors de la vente, veuillez vous adresser directement à votre revendeur au cours des deux premières années.

UTILISATION CONFORME

L'appareil doit uniquement être utilisé dans le but pour lequel il a été

conçu et construit. Toute autre utilisation constitue une utilisation non conforme.

Cet appareil ne doit être utilisé que dans les conditions suivantes :

- Détection du feu ou de la fumée dans des habitations privées
- Le détecteur possède une fonction de détection de la chaleur. Il ne constitue cependant pas un détecteur de chaleur au sens de la norme EN 54-5.
- Ce détecteur de fumée est homologué pour une utilisation dans les véhicules de loisirs habitables.

DÉCLARATION DE CONFORMITÉ

ABUS August Bremicker Söhne KG, Altenhofer Weg 25, 58300 Wetter, déclare ci-après que l'appareil RWM250 est conforme aux exigences essentielles et aux autres prescriptions correspondantes de la 2004/108/EG. Pour de plus amples informations sur



la déclaration CE ou pour en obtenir un exemplaire, veuillez vous adresser à ABUS August Bremicker Söhne KG, Kundenservicecenter, Altenhofer Weg 25, 58300 Wetter.

CONFORMITÉ SELON vfdb 14/01 (Q)
Ce produit est certifié selon les directives vfdb (Q)

DÉCLARATION DE PERFORMANCES 2015 RWM250

Ce détecteur de fumée a été testé et certifié conformément au règlement européen 305/2011 relatif aux produits de construction. La production est soumise à des contrôles réguliers et indépendants concernant le respect des dispositions légales et normatives. Vous trouverez les déclarations de performances respectives sur www.abus.com

Veuillez saisir le type de détecteur de fumée (RWM250) dans le champ de recherche en haut à droite, puis allez

sur **downloads**. Un double clic permet de télécharger la déclaration de performance. De plus, vous trouverez ici la fiche de données et la notice technique du détecteur de fumée.



EXCLUSION DE RESPONSABILITÉ :

FR

ABUS, AUGUST BREMICKER SÖHNE KG (CI- APRÈS ABUS) DÉCLINE TOUTE AUTRE RESPONSABILITÉ IMPLICITE OU EXPLICITE DANS LE CADRE DES DISPOSITIONS LÉGALES EN VIGUEUR. CELA S'ÉTEND ÉGALEMENT À TOUTE RESPONSABILITÉ INTÉRESSANT LA COMMERCIALISATION ET/OU L'APTITUDE À CERTAINS BUTS DANS LE CADRE DE TOUTE RESPONSABILITÉ IMPLICITE QUI DÉCOULERAIT, NON-OBSTANT CE QUI PRÉCÈDE, DE DISPOSITIONS LÉGALES, LES GARANTIES ÉTANT DANS CE CAS RESTREINTES À LEUR DURÉE.



LIMITES DE RESPONSABILITÉ :

VOS DROITS SONT RESTREINTS À LA RÉPARATION OU AU REMPLACEMENT DE CE PRODUIT DANS SON ÉTAT DE LIVRAISON. ABUS DÉCLINE TOUTE RESPONSABILITÉ POUR TOUS LES PRÉJUDICES SPÉCIAUX, SECONDAIRES OU CONSÉCUTIFS, Y COMPRIS NOTAMMENT LES PERTES DE REVENUS, LES PERTES DE BÉNÉFICES, LES RESTRICTIONS DANS L'UTILISATION DU LOGICIEL, LES PERTES OU RESTAURATIONS DE DONNÉES, LES COÛTS D'ÉQUIPEMENTS DE REMPLACEMENT, LES PÉRIODES D'ARRÊT, LES DOMMAGES MATÉRIELS ET LES RECOURS DE TIERS, DU FAIT DE RECOURS CONTRACTUELS, LÉGAUX OU EN RESPONSABILITÉ CIVILE LIÉS À LA GARANTIE, NONOBTANT TOUTES AUTRES DISPOSITIONS DE GARANTIE LIMITÉES OU IMPLICITES LÉGALES ; POUR LE CAS OÙ CETTE LIMITE DE GARANTIE NE PEUT S'APPLIQUER, LA RESPONSABILITÉ D'ABUS EST LIMITÉE AU PRIX D'ACHAT DU PRODUIT.

RECYCLAGE DES DÉCHETS

En vertu de la directive européenne sur les déchets électriques et électroniques 2002/96/CE, ce produit ne doit pas être jeté avec les déchets ménagers. Veuillez envoyer l'appareil à éliminer auprès du revendeur pour recyclage ou remettez le à l'entreprise régionale d'élimination. Notez bien qu'une élimination non conforme de l'appareil porte atteinte à l'environnement.



DEEE Décret français n°2005-829
du 20 juillet 2005
Adhésion à un éco organisme : N° M1155





Notes

FR



Que faire quand il y a le feu ?

- Informez toutes les personnes présentes.
- Aidez les enfants, les personnes handicapées, âgées ou malades.
- Fermez derrière vous toutes les portes et fenêtres.
- Quittez rapidement les lieux.
- N'utilisez pas les ascenseurs.
- Prévenez les pompiers : Tél. 112 ou 18.



®ABUS
August Bremicker Söhne KG
Altenhofer Weg 25
D 58300 Wetter
Tel: +49 2335 634 0
www.abus.com



Attention ! Les petits objets peuvent être avalés par les enfants.

®ABUS | D 58292 Wetter | Germany | www.abus.com

- 54 -

390407 06/2015 V3-Q



RWM250
Rookmelder met
hittesensor



Security Tech Germany

Gebruikers- en installatiehandleiding
Rookmelder met hittesensor

NL



INHOUD

HARTELIJK DANK!	57	LEVENSDUUR VAN HET APPARAAT	67
INGEBRUIKNAME	58	MOGELIJKE OORZAKEN VOOR EEN VALS ALARM	68
WERKING	58	GARANTIE	68
ALARM- EN WAARSCHUWINGS- SIGNALEN	58	GEBRUIK CONFORM DE VOORSCHRIFTEN	69
KEUZE LOCATIE	61	PRESTATIEVERKLARING	70
MONTAGE	62	VRIJWARING	70
LIJMEN	62	BEPERKING VAN AANSPRAKELIJKHEID	70
BOREN	64	VERWIJDERING	71
ALGEMENE VEILIGHEIDSVOOR- SCHRIFTEN	64		
CONTROLE, ONDERHOUD EN VERZORGING	65		



Mogelijke materiële schade



Aanwijzingen voor de montage

HARTELIJK DANK!

Wij zijn blij dat u voor ons product hebt gekozen en danken u voor uw vertrouwen! U hebt een goede keuze gemaakt.

Deze rookmelder is met grote zorg ontwikkeld en geproduceerd om te zorgen dat u op tijd wordt gewaarschuwd in geval van brand.

Lees a.u.b. deze gebruiksaanwijzing volledig door en volg alle aanwijzingen op, omdat u alleen zo het beste uit het apparaat haalt.

Dit boekje geldt als bedienings-, montage- en onderhoudshandleiding.

I. Activeringsknop met activeringsbeveiliging

II. Rookinlaten

III. Magneetbevestiging met magneetkleefpad

IV. Test- en stopknop, verwijderbaar

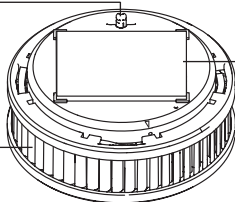

Afb. 1



INGEBRUIKNAME

Verwijder eerst de eventuele activeeringsbeveiligingen (bijv. een zwarte activeringsbeveiliging) en zorg dat de activeringsbeveiliging niet binnenin het apparaat terechtkomt! Druk eerst op de rode activeringsknop (afb. 1, I.) van het apparaat, die in de grafiek op pagina 3 staat afgebeeld. Deze knop moet na het indrukken samen met de behuizing het apparaat afsluiten. Een kort geluidssignaal bevestigt na het indrukken dat uw rookmelder actief is. Dit testsignaal wordt herhaald wanneer u de test-/stopknop (IV.) indrukt en geeft aan dat het apparaat gebruiksklaar is.

WERKING

Hittesensor:

- De hittesensor slaat alarm bij 60°C
- Enkele toon per seconde

ALARM- EN WAARSCHUWINGSSIGNALLEN

Alarmsignalen:

Wanneer het apparaat wordt geactiveerd, hoort u één keer een enkele toon (korte piep)

Volume:



- **Oorzaak:** Activerings-signaal



Alarmsignalen:

Wanneer de test-/stopknop wordt ingedrukt, hoort u één keer een enkele toon (lange piep)

Volume:



- **Oorzaak:** Testsignaal



Alarmsignalen:

Elke seconde klinkt een dubbele
toon (korte piep, lange piep).



Volume:



Oorzaak: Rookalarm



Alarmsignalen:

Elke seconde klinkt een enkele
toon (korte piep).



Volume:



Oorzaak: Temperatuuralarm



Uitschakelen van de alarmsignalen



Elk alarmsignaal kan door indrukken
van de test-/stopknop (afb. 1,
punt d) tijdelijk worden uitgescha-
keld (rookalarm en temperatu-
uralarm: 10 min.).

Alarmsignalen:

Elke 90 seconden klinkt een enkel
signaal (korte piep).

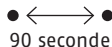

Volume:



Oorzaak:

Storingsmelding
van de batterij



Wanneer de rookmelder een van
beide hierboven beschreven alarm-
signalen laat horen, kan het appa-
raat nog maximaal 60 dagen zijn
waarschuwingsfunctie vervullen
en moet het daarom zonder meer
voor afloop van de resterende 60
dagen worden vervangen!



Alarmsignalen:

Elke 90 seconden klinkt een dubbel signaal (korte piep).



Volume:



Oorzaak: Vervuiling van het apparaat



Uitschakelen van de alarmsignalen:



Elk alarmsignaal kan door indrukken van de test-/stopknop (afb. 1, punt d) tijdelijk worden uitgeschakeld (batterijstoringmelding en contaminatiemelding: 24 uur).

Garantie vervalt bij beschadiging!

Het apparaat niet in het water dompelen!



Batterijen verwisselen niet mogelijk (zie, Algemene veiligheidsvoorschriften')



Gesloten systeem, alleen het deksel kan worden verwisseld

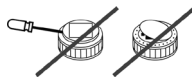

Het apparaat uitschakelen:



De rode activeringsknop uittrekken om het apparaat uit te schakelen.



- 60 -



KEUZE LOCATIE (volgens DIN 14676)

Afb. 2

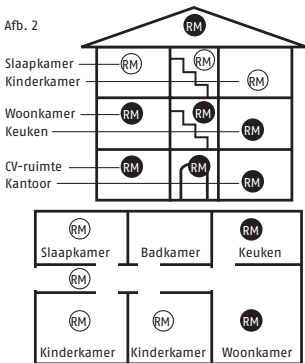

- Niet monteren in een tochtige omgeving (bijvoorbeeld bij ventilator, airco) of badkamers.
- Melder geschikt voor gebruik in de keuken, voor zover loos alarm door waterdamp uitgesloten is.
- Monteren op de hoogst mogelijke plek aan het plafond in het midden van de ruimte (niet aan de muur).
- Minimumafstand tot muren, meubels, lampen: 50 cm.
- Bewaakt oppervlak maximaal 60 m² bij een plafondhoogte van maximaal 6 meter.
- Afstand tussen 2 melders maximaal 15 meter.
- Ganglengte maximaal 7,5 meter.
- Bij plafondbalken >20 cm hoogte niet op de plafondbalken monteren, maar per ruimte tussen de balken 1 melder bij een maximaal oppervlak van de tussenruimte van 36 m².
- Bij plafondbalken <20 cm hoogte één melder in het midden van de ruimte (ook montage op plafondbalk is mogelijk).

- Trapportalen/galerijen <16 m² en minimaal 2 meter lang en breed: 1 melder
- Bij een oppervlak van meer dan 16 m²: meer melders monteren
- Bij schuine plafonds (plafonds met een schuif van minder dan 20° gelden als rechte plafonds):

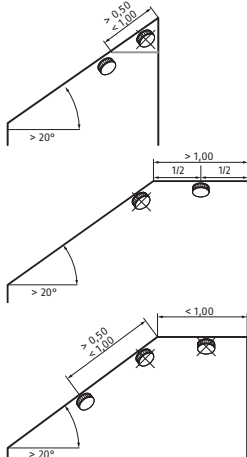

In geval van brand signaleert deze rookmelder al in een vroeg stadium opstijgende rook en de daarmee gepaard gaande temperatuurstijging in de kamer. Vervolgens klinkt een luid alarmsignaal om u op tijd te waarschuwen. Indien u constateert dat er geen reden is om te vluchten, kunt u het alarmsignaal tijdelijk uitschakelen (ca. 10 min.) of voor het afgaan onderdrukken door de test- en stopknop (afb. 1, IV.) van het apparaat zacht in te drukken. Het is raadzaam de kamers vervolgens goed te ventileren om te voorkomen dat het alarm opnieuw afgaat.



MONTAGE



De rookmelder wordt via een magneetplaat aan de montagelocatie bevestigd. Let erop dat de magneetplaat slechts aan een zijde sterk magnetisch is. U kunt de rookmelder lijmen of vastboren:

1. LIJMEN



1.1 Lijmen met bevestigingsmiddelen
Magneetplaat met zelfklevende laag volgens EN14604:2005/AC:2008

Attentie: Indien u alleen het zelfklevende bevestigingsmiddel gebruikt, wordt een

- zeer onderhoudsvriendelijke
- vaste
- magnetische verbinding van de rookmelder met de ondergrond tot stand gebracht
- Het apparaat kan bijv. voor controle, onderhoud of reiniging naar onder toe van de magneetplaat worden verwijderd door er zacht aan te trekken.

Wanneer u het apparaat met lijm wilt bevestigen, mag u hiervoor uitsluitend het meegeleverde lijm materiaal gebruiken.

De montage moet

- stevig
- droog
- vrij van stof, vet en loszittende verfdeltes etc. zijn.

Toepassing:

- a) Verwijder de informatiesticker en de beschermfolie van het gebruikte lijm materiaal, zoals getoond in afbeelding 3, van de magneetplaat.
- b) Druk de magneetplaat ca. 10 seconden stevig op de montagepositie.
- c) Vervolgens kunt u het apparaat op de magneetplaat plaatsen.
- d) De definitieve sterkte van de lijmverbinding wordt na ca. 72 uur bereikt.
- e) Indien nodig kan de rookmelder van de magneetplaat worden verwijderd, door hem licht naar beneden te trekken.

Afb. 3





1.2 Lijmen met extra bevestigingsmiddelen naast 1.1 (dun, dubbelzijdig lijmfolie) volgens vfdb 14/01 (Q) en EN14604:2005/AC:2008

Attentie: Door het gebruik van dit optionele bevestigingsmiddel wordt een

- extreem stevige
- duurzame verbinding van de rookmelder met het bevestigingsmiddel, en dus ook de ondergrond, tot stand gebracht.
- Het apparaat kan dan niet worden verwijderd door er zacht aan te trekken (en is daardoor veel beter beschermd tegen verwijdering – diefstal).

Gebruik deze manier van montage alleen als u ervan overtuigd bent dat het apparaat duurzaam bevestigd moet worden en het verwijderen van het apparaat niet gewenst is.

Let erop dat u door deze bevestiging de rookmelder alleen nog met veel moeite en mogelijke schade aan de montagelocatie en het apparaat kunt verwijderen! Wij zijn niet

aansprakelijk voor schade die hiervan het gevolg is! Wanneer u het apparaat met lijm wilt bevestigen, mag u hiervoor uitsluitend het meegeleverde lijm materiaal gebruiken.

De montage moet

- stevig
- droog
- vrij van stof, vet en loszittende verfdeltes etc. zijn.

Toepassing:

- a) Verwijder de informatiesticker en **NL** de beschermfolie van het gebruikte lijm materiaal, zoals getoond in afbeelding 3, van de magneetplaat.
- b) Druk de magneetplaat ca. 10 seconden stevig op de montagepositie.
- c) Verwijder de eerste beschermfolie van de dubbelzijdige lijmfolie en druk deze stevig, glad en grondig op het gehele metalen oppervlak van de rookmelder.
- d) Verwijder nu de tweede beschermfolie van de dubbelzijdige lijmfolie en plaats het apparaat met een lichte druk op de vooraf gemonteerde magneetplaat.





- e) De definitieve sterkte van de lijmverbinding wordt na ca. 72 uur bereikt.

2. Boren



Toepassing:

- Boor met een 8 mm boor een gat op de gewenste plek (let daarbij op elektrische leidingen etc.!).
- Steek de 8 mm plug in het boorgat.
- Vervolgens dient u de meegeleverde 5 mm schroef met verzonden kop door de onderkant van de magneetbasis te steken (afb. 4).
- Draai de schroef in de plug, zodat de schroef vlak in de magneetplaat zit en volledig in de daarvoor bestemde inkeping van de magneetplaat is gedraaid.
- Draai de schroef slechts zo vast aan dat de magneet niet vervormt of gaat bollen.
- Vervolgens kunt u het apparaat op de magneetplaat plaatsen.
- Indien nodig kan de rookmelder van de magneet worden verwijderd door hem zacht naar beneden te trekken.



Afb. 4

ALGEMENE VEILIGHEIDSVOORSCHRIFTEN

Rookmelders kunnen helpen om een brand vroegtijdig te signaleren. Ze kunnen vuur echter niet blussen of voorkomen, net zo min als ze de brandweer kunnen waarschuwen. Rookmelders produceren een luid alarmsignaal wanneer er een gevaarlijke situatie bestaat door de aanwezigheid van brandbare gassen. Ondanks het zorgvuldige productieproces is het mogelijk dat de rookmelder als gevolg van een storing de ontstane brand niet of niet tijdig kan melden!

U dient daarom de gebruikelijke voorzorgsmaatregelen in acht nemen bij het gebruik van brandbaar materiaal en technische apparaten. Dit apparaat is een gesloten systeem. Elke inbreuk



op het apparaat, van welke aard dan ook, heeft naast het verlies van elke van toepassing zijnde garantie ook tot gevolg dat de rookmelder niet meer volgens de voorschriften gebruikt kan en mag worden! Gelieve het apparaat niet bloot aan direct zonlicht en overmatige hitte, anders wordt de ingebouwde batterij kan worden beschadigd.

Probeer het apparaat in geen geval te openen, u kunt hierdoor gewond raken! Het is niet nodig en zelfs technisch onmogelijk om de batterij te vervangen. Bescherm het apparaat, in het bijzonder tijdens verbouwingen, maar zeker ook in het algemeen tegen vocht, kou, hitte, fijnstof, nicotine-, vet- en verfdampen. Denk bijvoorbeeld aan muurverf, lijm en iedere andere vorm van verontreiniging. Tijdens verbouwingen of bouwen slijpwerkzaamheden kunt u de rookmelder het beste tijdelijk verwijderen door hem met een korte verticale ruk van de magneetplaat (III) los te maken en op een veilige plaats te bewaren. Denk er wel aan om na

afloop van de werkzaamheden de rookmelder weer via de magneetverbinding (III) terug te plaatsen!

LET OP:

Uitsluitend wanneer de rookmelder zich op de geplande plek bevindt, schoon en onbeschadigd is en aanstaat, kan hij zijn eventueel levensreddende functie vervullen.



Testsignaal
activeren

CONTROLE, ONDERHOUD EN VERZORGING

Deze rookmelder controleert zelfstandig een keer per minuut zijn staat van dienst. Het apparaat past bovendien de gevoeligheid van het detectiemechanisme automatisch aan de omgeving aan. Wanneer de batterij bijna leeg is of wanneer de sensoren

zodanig vervuild zijn dat verdere aanpassing aan de omstandigheden niet meer mogelijk is, zal de rookmelder dit in een vroeg stadium te kennen geven, zodat u voldoende tijd hebt het apparaat te vervangen.



Afb. 6

Stop: Alarm tijdelijk uitschakelen resp. onderdrukken.

Let erop dat de luchtinlaten aan de buitenrand van de rookmelder niet door stof, vuil, verf of plakband etc. zijn afgesloten! Om er zeker van te zijn dat de rookmelder juist functioneert, dient u de werking van het apparaat regelmatig, minimaal een keer per maand, te controleren door de test-/stopknop (afb. 1, IV.) in te drukken, waarna het testalarm zal afgaan (afb. 5). Let er daarbij op dat de rookmelder onbeschadigd is en goed vastzit aan het plafond. De luchtinlaten (afb. 1, II.) moeten boven-

dien vrij zijn van elke vorm van verontreiniging.

Om een goed functioneren te garanderen, dient de rookmelder overeenkomstig DIN 14676 minimaal een keer per jaar te worden onderhouden.

Ga daarbij als volgt te werk:

- Wis indien nodig het stof met een zachte doek van de rookmelder; vervuiling kunt u met een vochtige doek zonder reinigingsmiddel verwijderen.

LEVENSDUUR VAN HET APPARAAT

Na uiterlijk 12 jaar is de beoogde en tegelijkertijd maximale levensduur van de rookmelder bereikt. De hier genoemde 12 jaar zijn gebaseerd op een typische levensduur van 10 jaar en een gebruiks-/energiesreserve van maximaal 2 jaar voor het product. Vervang het apparaat na afloop van de levensduur.



MOGELIJKE OORZAKEN VOOR EEN VALS ALARM

- Stof in het meetsysteem van het apparaat
- Stof in meer of mindere mate is in woonruimtes normaal
- Vooral in slaapkamers door vloerbedekkingen, kleding, dekens/dekbedden, kussens, e.d.
- Het opslaan en verplaatsen van deze voorwerpen
- Bloemen, bouw-, slijp- en fijnstof
- Kleine insecten

Preventie:

- Regelmatige en voorzichtige reiniging van het apparaat
- Zeer sterke kook-, water- en/of bakdampen
- Kamer-, geur- of insectenspray
- Goede ventilatie van de ruimtes
- Sprays niet in de buurt van de melder gebruiken
- Extreme temperatuurwisselingen of sterke elektromagnetische stralingen in de omgeving van de melder

Sigarettenrook

- Veroorzaakt alleen in directe omgeving van de melder of in hoge concentraties een alarm

Preventie:

- Bescherm de melder tegen de genoemde omgevingsinvloeden

GARANTIE

- ABUS-producten zijn met de grootste zorgvuldigheid ontworpen, geproduceerd en volgens de geldende voorschriften getest.
- De garantie is uitsluitend geldig in geval van gebreken die duidelijk zijn ontstaan als gevolg van materiaal- of productiefouten. Wanneer duidelijk sprake is van een materiaal- of productiefout, zal de rookmelder na controle door de producent worden gerepareerd of vervangen.
- De garantie vervalt na afloop van de oorspronkelijke garantieperiode van twee jaar. Overige garantieaan-

NL





- spraken zijn uitdrukkelijk uitgesloten.
- ABUS is niet aansprakelijk voor schade en/of gebreken die zijn ontstaan als gevolg van invloeden van buitenaf (bijv. door transport, gebruik van geweld, foute bediening), verkeerd gebruik, normale slijtage of niet-naleving van deze handleiding.
 - Indien u aanspraak wilt maken op garantie, dient u de betreffende rookmelder samen met de originele aankoopbon met aankoopdatum en een korte beschrijving van het probleem op te sturen.
 - Wanneer u een mankement constateert dat al tijdens de verkoop bestond, dient u zich binnen de eerste twee jaar na aankoop tot de verkoper te richten.

GEBRUIK CONFORM DE VOORSCHRIFTEN

Gebruik het apparaat uitsluitend voor het doel waarvoor het is ontworpen en geproduceerd! Ieder ander gebruik geldt als oneigenlijk!

Dit apparaat mag uitsluitend voor de volgende doelen worden gebruikt:

- Brand- en/of rookdetectie in privéhuishoudens
- Deze rookmelder beschikt over een hitesensor. Het betreft hier echter geen hittemelder in de zin van EN 54-5.
- Deze rookmelder is goedgekeurd voor installatie in verblijfsrecreatie voertuigen.

VERKLARING VAN OVEREENSTEMMING

Hiermee verklaart ABUS August Bremicker Söhne KG, Altenhofer Weg 25, 58300 Wetter, dat het apparaat RWM250 in overeenstemming is met de essentiële eisen en overige desbetreffende bepalingen van de 2004/108/EG. Voor meer informatie over de CE-verklaring of inzage in de CE-verklaring, kunt u zich wenden tot ABUS August Bremicker Söhne KG, Kundenservicecenter, Altenhofer Weg 25, 58300 Wetter.





CONFORMITEIT VOLGENS VFDB 14/01 (Q)
DIT PRODUCT IS VOLGENS DE VFDB- RICHT-
LIJNEN (Q) GECERTIFICEERD

PRESTATIEVERKLARING 2015RWM250

Deze rookmelder is overeenkomstig EU-verordening 305/2011 als bouwproduct getest en gecertificeerd. De productie wordt via regelmatige en onafhankelijke controles bewaakt op afwijkingen in de naleving van de geldende wettelijke bepalingen en normen.

De betreffende prestatieverklaring vindt u op www.abus.com

Vul in het zoekvak in de rechterbovenhoek het rookmeldertype (RWM250) in, ga vervolgens naar **downloads**.

Met een dubbelklik kunt u hier de prestatieverklaring opvragen.

Bovendien vindt u hier ook het informatieblad en de gebruiksaanwijzing van de rookmelder.



VRIJWARING

ABUS, AUGUST BREMICKER SÖHNE KG (HIERNA TE NOEMEN ABUS) ACCEPTEERT IN HET KADER VAN DE GELDENDE WETTELIJKE BEPALINGEN GEEN ENKELE VERDERE EXPLICIETE OF IMPLICIETE AANSPRAKELIJKHEID. DIT IS TEVENS VAN TOEPASSING OP IEDERE ANDERE AANSPRAKELIJKHEID MET BETREKKING TOT DE HANTEERBAARHEID EN/OF DE GESCHIKTHEID VOOR BEPAALDE DOELEINDEN IN HET KADER VAN WELKE IMPLICIETE AANSPRAKELIJKHEID DAN OOK, DIE

NL



ONGEACHT WETTELIJKE VOORSCHRIFTEN ZOU BESTAAN. DE GARANTIE BEPERKT ZICH IN ALLE GEVALLEN TOT DE GARANTIEPERIODE.

BEPERKING VAN AANSPRAKELIJKHEID

UW RECHTEN BEPERKEN ZICH TOT REPARATIE OF VERVANGING VAN HET PRODUCT IN DE TOESTAND ZOALS HET IS GELEVERD. ABUS IS NIET AANSPRAKELIJK VOOR ENIGE SPECIALE, INCIDENTELE SCHADE DAN WEL GEVOLGSCHADE, INCLUSIEF, MAAR NIET BEPERKT TOT, ONTSTANE INKOMSTEN- EN WINSTDERVING, BEPERKINGEN IN HET GEBRUIK VAN SOFTWARE, DATAVERLIES OF – HERSTEL, KOSTEN VOOR VERVANGENDE APPARATUUR, UITVALTIJD, SCHADE AAN MATERIEEL EN CLAIMS VAN DERDEN ALS GEVOLG VAN O.A. UIT DE GARANTIEBEPALINGEN, CONTRACTUELE DAN WEL WETTELIJKE BEPALINGEN BETREFFENDE SCHADEVERGOEDING VOORTKOMENDE HERSTELAANSPRAKEN, ONGEACHT OVERIGE BEPERKTE OF WETTELIJKE IMPLICIETE GARANTIEBEPALINGEN;

WANNEER DE BEPERKTE GARANTIE NIET GELDIG IS, BEPERKT DE AANSPRAKELIJKHEID VAN ABUS ZICH TOT DE AANKOPPRIJS VAN HET PRODUCT.

VERWIJDERING

Dit product mag conform de EG-richtlijn voor afgedankte elektrische en elektronische apparatuur, 2002/96/EC-WEEE niet in het huishoudelijk afval belanden. Stuur het te vernietigen apparaat retour aan de producent voor verdere verwerking of geef het af bij uw lokale afvalverwijderingsbedrijf. Houd er rekening mee dat het milieu schade kan ondervinden van niet correct afgevoerd afval!



WEEE-Reg.-Nr. DE79663011



Notes

NL



Wat te doen bij brand?

- Waarschuw al uw medebewoners.
- Help kinderen, minder validen, oudere en zieke mensen.
- Sluit ramen en deuren achter u.
- Verlaat direct het huis.
- Maak geen gebruik van liften.
- Alarmeer de brandweer: Tel. 112



®ABUS
August Bremicker Söhne KG
Altenhofer Weg 25
D 58300 Wetter
Tel: +49 2335 634 0
www.abus.com



Let op! Kleine delen kunnen door kinderen wordeningeslikt!

®ABUS | D 58292 Wetter | Germany | www.abus.com

- 72 -

390407 06/2015 V3-Q



RWM250

Rilevatore di fumo con
funzione di rilevamento
del calore



Security Tech Germany



Istruzioni per l'uso e l'installazione
Rilevatore di fumo con funzione di rilevamento del calore

IT



INDICE

GRAZIE!	75	DURATA DI VITA DELL'APPARECCHIO	86
MESSA IN FUNZIONE	76	POSSIBILI CAUSE D'ALLARME	87
FUNZIONAMENTO	76	GARANZIA DI QUALITÀ	87
SEGNALI ACUSTICI DI ALLARME E AVVISO	76	UTILIZZO CONFORME ALL'USO INTESO	88
SCELTA DEL LUOGO D'INSTALLAZIONE	79	DICHIARAZIONE DI PRESTAZIONE	88
MONTAGGIO	80	ESCLUSIONE DI RESPONSABILITÀ	89
MONTAGGIO CON COLLA	80	LIMITAZIONE DELLA RESPONSABILITÀ	89
MONTAGGIO CON FORO	82	SMALTIMENTO	90
INDICAZIONI GENERALI DI SICUREZZA	82		
CONTROLLO, MANUTENZIONE E CURA	84		



Possibili danni materiali



Indicazioni per il montaggio

GRAZIE!

Siamo lieti che abbia deciso di acquistare il nostro prodotto e La ringraziamo per la Sua fiducia! Ha fatto un'ottima scelta.

Questo rilevatore di fumo è stato progettato e fabbricato con la massima cura per segnalare tempestivamente il pericolo di un incendio.

Le consigliamo di leggere attentamente queste istruzioni per l'uso e di osservare tutte le indicazioni riportate al fine di garantire il funzionamento ottimale dell'apparecchio.

Questo libretto contiene le istruzioni per l'uso, il montaggio e la manutenzione dell'apparecchio.

I. Pulsante di attivazione con sicura contro l'attivazione

II. Lamelle di entrata per il fumo

III. Supporto magnetico con cuscinetto adesivo

IV. Pulsante di verifica e di arresto estraibile

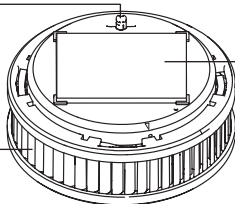

Fig. 1

MESSA IN FUNZIONE

In primo luogo rimuovere eventuali sicure che impediscano l'attivazione (come ad es. la sicura contro l'attivazione di colore nero), assicurandosi che la sicura non vada a finire all'interno dell'apparecchio! Premere il pulsante di attivazione rosso (fig. 1, I.) dell'apparecchio, raffigurato nella figura a pagina 3. Dopo averlo premuto, il pulsante deve rimanere inserito a filo nell'alloggiamento dell'apparecchio. Dopo l'attivazione verrà emesso un breve segnale acustico di verifica per confermare che il rilevatore di fumo è ora attivato. Lo stesso segnale acustico si ripete ogni volta che viene premuto il pulsante di verifica e di arresto (IV.) e serve per confermare all'utente che l'apparecchio è pronto all'uso.

FUNZIONAMENTO

Hitzwarnfunktion:

- **L'allarme della funzione di rilevamento del calore scatta quando si raggiungono i 60°C**
- Segnale acustico singolo (bip) ogni secondo

SEGNALI ACUSTICI DI ALLARME E AVVISO

Segnali acustici di avviso:

Dopo l'attivazione dell'apparecchio viene emesso un unico tono singolo (bip breve)

Volume:



- **Causa:** Segnale acustico di attivazione



Segnali acustici di avviso:

Dopo aver premuto il pulsante di verifica e di arresto viene emesso un unico tono singolo (bip lungo)

Volume:



- **Causa:** Segnale acustico di verifica



Segnali acustici di allarme:

Ogni secondo viene emesso un doppio tono (bip breve, bip lungo).



Volume:



Causa: Allarme per rilevamento di fumo

Segnali acustici di allarme:

Ogni secondo viene emesso un tono singolo (bip breve).



Volume:



Causa: Allarme per l'aumento di temperatura



Rendere muti i segnali acustici di allarme



È possibile disattivare provvisoriamente tutti i segnali acustici di allarme premendo il pulsante di verifica e di arresto (fig. 1, punto d) (allarme di rilevamento di fumo e allarme di aumento di temperatura: 10 min.).

Segnali acustici di avviso:

Ogni 90 secondi viene emesso un tono singolo (bip breve).

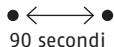

Volume:



Causa: Avviso di guasto alla batteria



Dopo aver emesso uno dei due segnali acustici descritti in precedenza, il rilevatore di fumo funzionerà ancora per un massimo di 60 giorni e deve quindi essere necessariamente sostituito prima della scadenza dei 60 giorni!

Segnali acustici di avviso:

Ogni 90 secondi viene emesso un tono doppio (bip breve).



Volume:



Causa: Apparecchio sporco



Rendere muti i segnali acustici di avviso:



È possibile disattivare provvisoriamente tutti i segnali acustici di avviso premendo il pulsante di verifica e di arresto (fig. 1, punto d) (avviso di batterie scariche e avviso di contaminazione: 24 ore).

La garanzia di qualità e la garanzia si estinguono in caso di danneggiamento!

Non immergere l'apparecchio in acqua!



Non è possibile cambiare le batterie (vedi „Indicazioni generali di sicurezza“)



Sistema chiuso, è possibile sostituire solo il coperchio

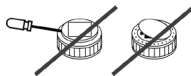

Per spegnere l'apparecchio:



Per spegnere l'apparecchio estrarre il pulsante di attivazione rosso.



SCelta DEL LUOGO D'INSTALLAZIONE (secondo DIN 14676)

Fig. 2

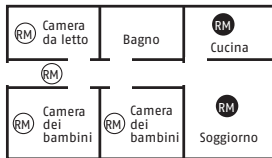
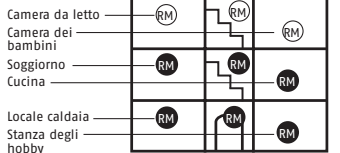

○ almeno ○ RM ottimale

- Non montare in ambienti a rischio di correnti d'aria (ad esempio soffierie, ventilatori) e in bagni
- L'apparecchio può essere montato nelle cucine solo se è escluso il rischio che possano intervenire falsi allarmi dovuti al vapore acqueo
- Montabile al soffitto nel punto più alto al centro della stanza (non alle pareti)
- Osservare una distanza minima di 50 cm da pareti, mobili e lampade
- area sorvegliata massima di 60 m² con altezza massima del soffitto di 6 m
- Massima distanza fra 2 apparecchi 15 m
- Lunghezza massima corridoio 7,5 m
- In caso di travi di soffitto di altezza > 20 cm, non montare sulla trave, bensì montare un apparecchio in ciascuno spazio intermedio creato dalla trave, che non deve superare un'area massima di 36 m²
- In caso di travi di soffitto di altezza < 20 cm, montare un rivelatore nel centro della stanza (anche su una trave)

- Pedane / gallerie < 16 m² e lunghe e larghe almeno 2 m: 1 rivelatore
- oltre i 16 m²: montare un altro rivelatore
- Tetti a mansarda (con pendenze inferiori a 20°, si considerano soffitti diritti):

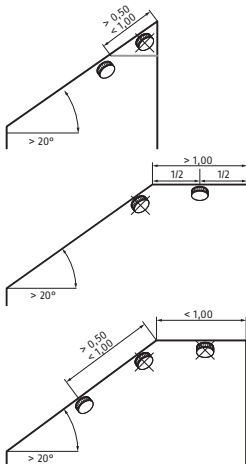

Nel caso di un incendio questo apparecchio riconosce tempestivamente il fumo in ascesa e anche il conseguente aumento di temperatura nella stanza. Per avvisare in tempo utile, l'apparecchio emette un forte segnale acustico d'allarme. È possibile disattivare questo segnale acustico, dopo aver escluso un serio motivo di evacuazione, provvisoriamente (circa 10 minuti) o ancora prima che l'allarme sia scattato, premendo lievemente il pulsante di verifica e di arresto (fig. 1, IV.) dell'apparecchio. Si consiglia poi di ventilare bene le stanze per evitare di far scattare nuovamente l'allarme.



MONTAGGIO



Il rilevatore di fumo viene fissato su un supporto magnetico nel luogo di installazione. Attenzione: il supporto è magnetico solo su un lato.

È possibile montare l'unità con colla o con foro:

1. Montaggio con colla



1.1 Montaggio con colla con dispositivo di fissaggio Supporto magnetico, autoadesivo, rivestito conformemente a EN14604:2005/AC:2008

Attenzione: Utilizzando esclusivamente questo dispositivo di fissaggio autoadesivo si crea

- un collegamento magnetico di facile manutenzione
- e saldo
- dell'apparecchio al luogo di montaggio
- L'apparecchio può essere estratto facilmente dal supporto magnetico, ad esempio per la verifica, la manutenzione o la pulizia, tirandolo leggermente verso il basso.

Per questo tipo di montaggio con colla utilizzare esclusivamente il materiale collante fornito con il prodotto.

Il luogo di installazione deve essere

- saldo
- asciutto
- privo di polvere, sostanze grasse, vernice staccata, ecc.

Applicazione:

- a) Rimuovere l'adesivo con le informazioni e la pellicola protettiva dalla superficie adesiva (fig. 3) del supporto magnetico.
- b) Premere fermamente la superficie adesiva del supporto magnetico nella posizione di montaggio per circa 10 secondi.
- c) Posizionare l'apparecchio sul supporto magnetico.
- d) La stabilità completa dell'incollatura sarà raggiunta dopo circa 72 ore.
- e) Se necessario, l'apparecchio può essere estratto dal supporto magnetico tirandolo leggermente verso il basso.



Fig. 3





1.2 Montaggio con colla con dispositivo di fissaggio opzionale in aggiunta a 1.1 (sottile pellicola adesiva su entrambi i lati) conformemente a 14/01 (Q) vfdbe (Associazione tedesca per la protezione antincendio) e a EN14604:2005/AC:2008

Attenzione: Utilizzando questo ulteriore dispositivo di fissaggio opzionale si crea

- un collegamento estremamente saldo
- e permanente dell'apparecchio al dispositivo di fissaggio e quindi al luogo di installazione.
- L'apparecchio in questo caso non può essere estratto dal supporto magnetico tirandolo leggermente verso il basso (questo tipo di montaggio garantisce tuttavia una maggiore sicurezza contro la manomissione e il furto).

Raccomandiamo di utilizzare questo tipo di montaggio solo quando si è assolutamente certi di voler fissare l'apparecchio in modo permanente e non si desidera più rimuoverlo.

Attenzione: questo tipo di fissaggio può essere rimosso solo con notevoli sforzi e potrebbe causare eventuali danni alla superficie di fissaggio e all'apparecchio! Non ci assumiamo alcuna responsabilità per gli eventuali danni derivanti! Per questo tipo di montaggio con colla utilizzare esclusivamente il materiale collante fornito con il prodotto.

Il luogo di installazione deve essere

- saldo
- asciutto
- privo di polvere, sostanze grasse, vernice staccata, ecc.

Applicazione:

- a) Rimuovere l'adesivo con le informazioni e la pellicola protettiva dalla superficie adesiva (fig. 3) del supporto magnetico.
- b) Premere fermamente la superficie adesiva del supporto magnetico nella posizione di montaggio per circa 10 secondi.
- c) Rimuovere la prima pellicola protettiva dalla sottile pellicola adesiva su entrambi i lati e

IT



premere quest'ultima fermante sull'intera superficie di metallo del rilevatore di fumo, prestando attenzione che non si formino pieghe e che sia a filo.

- d) Rimuovere quindi la seconda pellicola protettiva dalla sottile pellicola adesiva su entrambi i lati e premere fermamente l'apparecchio sul supporto magnetico precedentemente montato.
- e) La stabilità completa dell'incollatura sarà raggiunta dopo circa 72 ore.

2. Montaggio con foro



- Applicazione:**
- a) Trapanare un foro nella posizione di montaggio con un trapano da 8 mm (prestare attenzione a eventuali cavi elettrici!)
 - b) Inserire il perno di 8 mm nel foro.
 - c) Inserire quindi la vite a testa svasata di 5 mm inclusa nella confezione dal lato inferiore del supporto magnetico nel foro trapanato (fig. 4).
 - d) Girare la vite nel perno fino a quando combacia a filo con il supporto magnetico, assicurandosi

che la vite sia completamente inserita nell'apposito recesso del supporto magnetico.

- e) Attenzione a non avvitare eccessivamente la vite per non causare deformazioni o un incurvamento del supporto magnetico.
- f) Posizionare l'apparecchio sul supporto magnetico.
- g) Se necessario, l'apparecchio può essere estratto dal supporto magnetico tirandolo leggermente verso il basso.



Fig. 4

INDICAZIONI GENERALI DI SICUREZZA

I rilevatori di fumo aiutano a riconoscere tempestivamente eventuali incendi, ma non sono comunque in grado di estinguere un fuoco o di impedire la nascita di un incendio né tanto meno di avvertire i pompieri.



In caso di pericolo causato dall'emissione di fumi, i rilevatori emettono un forte segnale acustico per segnalare il pericolo. Nonostante la massima cura nel processo di fabbricazione del rilevatore di fumo, è tuttavia possibile che si manifestino dei guasti e che quindi il rilevatore di fumo non sia in grado di segnalare un incendio, o che non sia in grado di segnalarlo in tempo! Le usuali regole di prudenza concernenti il fuoco, la manipolazione di materiali infiammabili e le apparecchiature tecniche devono essere assolutamente osservate in qualsiasi momento! Si prega di non esporre l'unità alla luce solare diretta e calore eccessivo, altrimenti la batteria integrata può essere danneggiata. Questo apparecchio consiste in un sistema chiuso. Una manomissione forzata dell'apparecchio conduce non solo alla perdita di tutte le prestazioni di garanzia eventualmente esistenti, ma implica anche che l'apparecchio non potrà e non dovrà più essere utilizzato per il suo scopo! Si raccomanda di non aprire per alcun motivo l'unità, poiché

tale azione potrebbe comportare il rischio di lesione! Il cambio di batteria non è necessario ed è impossibile da un punto di vista tecnico.

Si raccomanda di proteggere l'unità, in particolare durante lavori di ristrutturazione, ma anche in generale, da umidità, freddo, calore, polvere fine, vapori contenenti grasso, nicotina e vernice, nonché da vernici come ad esempio colori per pareti, sostanze adesive e da impurità di qualsiasi tipo. In caso di lavori di ristrutturazione, lavori edili o di levigatura, si raccomanda di estrarre il rilevatore di fumo dal supporto magnetico (III.), tirandolo leggermente verso il basso e di conservarlo in un luogo protetto.

Non dimenticare di montare di nuovo il rilevatore di fumo sul supporto magnetico (III.) al termine dei lavori!

IT



RICORDARE SEMPRE CHE:

L'apparecchio può adempiere alla sua funzione di segnalazione e in alcuni casi salvare vite solo se è stato montato nella posizione prevista, non è sporco, non è danneggiato ed è stato attivato!



Fig. 5

Azionamento
del segnale
acustico di
verifica

talmente sporco da rendere impossibile un'ulteriore regolazione, l'apparecchio segnala tempestivamente queste situazioni in modo tale da fornire all'utente il tempo sufficiente per sostituire il vecchio apparecchio con uno nuovo.



Fig. 6

Arresto: disattivare
l'allarme provvisoria-
mente o spegnerlo.

CONTROLLO, MANUTENZIONE E CURA

Questo rilevatore di fumo controlla la propria funzionalità autonomamente una volta ogni minuto. L'apparecchio regola inoltre automaticamente la sensibilità del rilevatore ottico a seconda delle condizioni circostanti. Nel caso in cui si inizi a utilizzare la riserva energetica del rilevatore di fumo, o il rilevatore ottico sia

Si raccomanda di accertarsi che le bocchette d'entrata dell'aria intorno al bordo del rilevatore di fumo non vengano mai danneggiate da polvere, sporco, colore, nastro adesivo, ecc.! Per assicurarsi che l'apparecchio sia pronto all'uso, si raccomanda di premere regolarmente, almeno una volta al mese, il pulsante di verifica e di arresto (fig. 1, IV) attivando in tal modo un segnale di allarme di prova (fig. 5). Accertarsi anche che





l'apparecchio non sia danneggiato, che sia fissato solidamente nella sua posizione di montaggio e che le lamelle di entrata per il fumo (fig. 1, II.) non siano otturate da impurità esterne.

Per garantire la funzionalità del rilevatore di fumo si deve eseguire una manutenzione almeno una volta all'anno conformemente a DIN 14676. A tal fine, procedere come indicato in seguito:

- Se necessario, rimuovere la polvere dal rilevatore di fumo con un panno morbido e le eventuali impurità con un panno umido, senza ricorrere all'uso di prodotti per la pulizia.

DURATA DI VITA DELL'APPARECCHIO

Il rilevatore di fumo ha una durata di vita massima per l'uso inteso di 12 anni. I 12 anni indicati si articolano in una durata d'impiego tipica di 10 anni e in una riserva d'impiego/di energia di altri 2 anni massimi per il prodotto.

Si raccomanda di sostituire l'apparecchio alla scadenza della sua durata di vita.

POSSIBILI CAUSE D'ALLARME

- Polvere penetrata nel sistema di misurazione dell'apparecchio
- È normale che vi sia della polvere nei locali abitativi
- In particolare nelle camere da letto proveniente ad es. da tappeti, vestiti, coperte, cuscini ecc.
- dalla loro conservazione e movimento
- polline di fiori, polvere da costruzione, levigazione e polvere fine
- insetti minuscoli

Prevenzione:

- Pulitura regolare e accurata dell'apparecchio
- Una grande quantità di vapore di cottura, bollitura e/o arrosto
- Spray per l'ambiente, profumati o contro insetti
- Ventilare bene le stanze
- Non utilizzare spray nelle vicinanze del rilevatore di fumo





- Oscillazioni di temperatura estreme o irradiazioni elettromagnetiche molto forti nelle dirette vicinanze del rilevatore di fumo

Fumo da sigarette

- Causa lo scatto dell'allarme solo se il fumo viene immesso direttamente o in una concentrazione molto elevata

Prevenzione:

- Protezione dai fattori ambientali descritti sopra

- La garanzia di qualità termina in questi casi alla scadenza del periodo originario di garanzia di due anni. Si escludono espressamente ulteriori pretese.
- ABUS non è responsabile per difetti o danni causati da fattori esterni (ad esempio trasporto, uso forzato, errore durante l'uso), da un utilizzo improprio, dal normale logoramento o dalla mancata osservanza delle presenti istruzioni.

- Qualora si faccia valere una pretesa di garanzia, si deve allegare al rilevatore di fumo oggetto del reclamo anche la prova d'acquisto originale contenente la data d'acquisto e una breve descrizione scritta del difetto.
- Nel caso in cui il difetto del rilevatore di fumo sia già presente al momento dell'acquisto, entro i primi due anni è possibile rivolgersi direttamente al proprio rivenditore.



GARANZIA DI QUALITÀ

- I prodotti ABUS sono progettati con la massima cura e sono prodotti e controllati conformemente alle direttive vigenti in materia.
- La garanzia copre esclusivamente i difetti riconducibili a errori di materiale o di fabbricazione. Nel caso in cui sia comprovato un errore di materiale o di fabbricazione il rilevatore di fumo verrà riparato o sostituito a discrezione del garante.





UTILIZZO CONFORME ALL'USO INTESO

Si raccomanda di utilizzare l'apparecchio esclusivamente per il fine per il quale è stato concepito e fabbricato! Qualsiasi altro utilizzo è considerato non conforme all'uso inteso!

Il presente apparecchio può essere utilizzato solo al(ai) fine(i) seguente(i):

- Rilevamento di incendio o fumo in ambienti domestici
- Il presente rilevatore di fumo è dotato anche di una funzione di rilevamento di calore. Non è tuttavia un rilevatore di calore ai sensi della norma EN 54-5.
- Questo rivelatore di fumo non è approvato per l'uso nei veicoli per il tempo libero abitabili.

DICHIARAZIONE DI CONFORMITÀ

ABUS August Bremicker Söhne KG,
Altenhofer Weg 25, 58300 Wetter
dichiara con la presente che

l'apparecchio RWM250 è conforme ai requisiti essenziali e alle ulteriori condizioni relative della 2004/108/EG. Per ulteriori informazioni riguardo alla Dichiarazione CE o alla consultazione della dichiarazione CE, rivolgersi ad ABUS August Bremicker Söhne KG, Kundenservicecenter, Altenhofer Weg 25, 58300 Wetter.

CONFORME AI SENSI DI vfdb
(Associazione tedesca per la protezione antincendio) 14/01 (Q) Questo prodotto è certificato conformemente alle direttive vfdb (Q)

DICHIARAZIONE DI PRESTAZIONE 2015RWM250

Il presente rivelatore di fumo è testato e certificato come prodotto da costruzione ai sensi del regolamento UE 305/2011. La produzione viene monitorata mediante controlli regolari e indipendenti relativi all'osservanza senza alterazioni dei requisiti legali e normativi.

IT



Per la dichiarazione di prestazione consultare il sito www.abus.com.
Per favore inserisca il tipo di rivelatore di fumo (RWM250) nello spazio di ricerca, poi vada su **downloads**. Qui con un doppio click può scaricare la dichiarazione di prestazione e trova inoltre il foglio dei dati e il manuale d'uso del rivelatore di fumo.:



EN 14604:2005/
AC:2008

CE
15
1772-CPR-150086

ESCLUSIONE DI RESPONSABILITÀ:

ABUS, AUGUST BREMICKER SÖHNE KG (IN SEGUITO ABUS), IN BASE ALLE DISPOSIZIONI DI LEGGE VIGENTI IN MATERIA NON SI ASSUME ALCUNA ULTERIORE RESPONSABILITÀ ESPLICITA O IMPLICITA. QUESTO VALE ANCHE PER QUALSIASI RESPONSABILITÀ CONCERNENTE LA NEGOZIABILITÀ E/O L'ATTITUDINE A DETERMINATI SCOPI NELL'AMBITO DI QUALSIASI RESPONSABILITÀ IMPLICITA, CHE CIÒ NONOSTANTE POSSA DERIVARE DA DISPOSIZIONI DI LEGGE, LE GARANZIE SI LIMITANO ALLA DURATA DI QUESTE GARANZIE.

LIMITAZIONE DELLA RESPONSABILITÀ:

I DIRITTI DELL'ACQUIRENTE SI LIMITANO ALLA RIPARAZIONE O ALLA SOSTITUZIONE DI QUESTO PRODOTTO ALLO STATO DI FORNITURA. ABUS NON SI ASSUME ALCUNA RESPONSABILITÀ PER QUALSIASI DANNO PARTICOLARE, ACCIDENTALE O CONSEGUENZIALE, COMPRESO, MA NON LIMITATO A PERDITE DI REDDITO, PERDITE DI UTILE, LIMITAZIONI NELL'UTILIZZO DEL SOFTWARE, PERDITA O RIPRISTINO DI DATI, COSTI PER INSTALLAZIONI SOSTITUTIVE, PERIODI DI FERMO DOVUTI A GUASTI, DANNI MATERIALI E PRETESE DI TERZI, IN SEGUITO TRA L'ALTRO A PRETESE DI RIPRISTINO RISULTANTI DALL'OBBLIGO DI GARANZIA, DI CARATTERE CONTRATTUALE, LEGALE O DI DIRITTO DI RISARCIMENTO DEL DANNO, A PRESCINDERE DA ALTRE DIRETTIVE DI OBBLIGO DI GARANZIA LIMITATE O IMPLICITE PER LEGGE, O QUALORA LA GARANZIA LIMITATA NON SIA VALIDA, I DANNI COPERTI DA ABUS SI LIMITANO AL PREZZO D'ACQUISTO DEL PRODOTTO.



SMALTIMENTO

In conformità alla Direttiva CE sullo smaltimento per il riciclaggio delle apparecchiature elettriche o elettroniche 2002/96/EC-WEEE questo prodotto non deve essere smaltito insieme ai normali rifiuti domestici. Si invita a inviare il prodotto da smaltire al produttore per un ulteriore utilizzo o a consegnarlo al centro di raccolta del proprio comune. Attenzione: uno smaltimento improprio del prodotto potrebbe causare danni all'ambiente!



WEEE-Reg.-Nr. DE79663011



IT



Notes



Notes

IT



Cosa fare se c'è un incendio?

- Avvertire tutti gli altri inquilini.
- Aiutare i bambini, le persone disabili, anziane e malate.
- Chiudere tutte le finestre e le porte.
- Abbandonare immediatamente l'edificio.
- Non utilizzare ascensori.
- Avvertire i vigili del fuoco: Tel. 112.



®ABUS
August Bremicker Söhne KG
Altenhofer Weg 25
D 58300 Wetter
Tel: +49 2335 634 0
www.abus.com



Attenzione! Le parti piccole possono essere ingerite dai bambini!

®ABUS | D 58292 Wetter | Germany | www.abus.com

- 92 -

390407 06/2015 V3-Q