

**Operator's manual Manuel d'utilisation
Gebruiksaanwijzing Istruzioni per l'uso
Manual de instrucciones Bedienungsanweisung
Instruções para o uso Οδηγίες χρήσεως**

**LB448S
LB548S e**

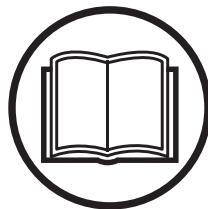

Please read the operator's manual carefully and make sure you understand the instructions before using the machine.

Lire attentivement et bien assimiler le manuel d'utilisation avant d'utiliser la machine.

Neem de gebruiksaanwijzing grondig door en gebruik de machine niet voor u alles duidelijk heeft begrepen.

Prima di usare la macchina, leggere per intero le istruzioni per l'uso e accertarsi di averne compreso il contenuto.

Lea detenidamente el manual de instrucciones y asegúrese de entender su contenido antes de utilizar la máquina.

Lesen Sie die Bedienungsanweisung sorgfältig durch und machen Sie sich mit dem Inhalt vertraut, bevor Sie das Gerät benutzen.

Leia as instruções para o uso com toda a atenção e compreenda o seu conteúdo antes de fazer uso da máquina.

Διαβάστε προσεκτικά τις Οδηγίες χρήσεως και κατανοήστε το περιεχόμενο πριν χρησιμοποιήσετε το μηχάνημα.

**EN 2-18
FR 19-35
NL 36-52
IT 53-69
ES 70-86
DE 87-103
PT 104-120
GR 121-137**

KEY TO SYMBOLS

Symbols on the machine:

WARNING! The machine can be a dangerous tool if used incorrectly or carelessly, which can cause serious or fatal injury to the operator or others.



Please read the operator's manual carefully and make sure you understand the instructions before using the machine.



Watch out for thrown objects and ricochets.



Keep people and animals well away from the working area.



Prevent unintentional starting by removing the ignition cable from the spark plug.



Warning: rotating cutter. Keep hands and feet clear.



Make sure that your hands and feet do not come near the cutting attachment when the engine is running.



This product is in accordance with applicable EC directives.



Noise emission to the environment according to the European Community's Directive. The machine's emission is specified in the Technical data chapter and on the label.



For Australia and New Zealand only.

Never place your hands or feet close to or under the body when the machine is in operation.



For Australia and New Zealand only.

Sound pressure level at the bystander's position.



Explanation of warning levels

The warnings are graded in three levels.

WARNING!



WARNING! Used if there is a risk of serious injury or death for the operator or damage to the surroundings if the instructions in the manual are not followed.

CAUTION!



CAUTION! Used if there is a risk of injury to the operator or damage to the surroundings if the instructions in the manual are not followed.

NOTICE!

NOTICE! Used if there is a risk of damage to materials or the machine if the instructions in the manual are not followed.

CONTENTS

Contents

KEY TO SYMBOLS

Symbols on the machine:	2
Explanation of warning levels	2

CONTENTS

Contents	3
----------------	---

PRESENTATION

Dear Customer,	4
Steps before using a new lawn mower	4

WHAT IS WHAT?

What is what on the lawn mower?	5
---------------------------------------	---

MACHINE'S SAFETY EQUIPMENT

General	6
Cutting cover and protective cover	6
Engine brake handle	6
Vibration damping system	6
Muffler	7
Cutting equipment	7

ASSEMBLY

Fitting the handlebar	8
Adjusting the clutch wire	8
Dismantling and assembling the cutter	8
Assembling the mulcher plugs	9

FUEL HANDLING

General	10
Fuel	10
Fueling	10
Transport and storage	10

SAFETY INSTRUCTIONS

Personal protection	11
General safety precautions	11
Basic working techniques	12
Transport and storage	12

OPERATING

Adjusting the cutting height	13
Starting and stopping	13

MAINTENANCE

Maintenance	14
Air filter	14
Spark plug	14
Muffler	14
Cutter	14
Changing the oil	15
Drive and gearbox	15
Cleaning	16
Trouble shooting	16
Daily maintenance	16
Weekly maintenance	16
Monthly maintenance	16

TECHNICAL DATA

Technical data	17
EC Declaration of Conformity	18

PRESENTATION

Dear Customer,

Congratulations on your choice to buy a Husqvarna product! Husqvarna is based on a tradition that dates back to 1689, when the Swedish King Karl XI ordered the construction of a factory on the banks of the Husqvarna River, for production of muskets. The location was logical, since water power was harnessed from the Husqvarna River to create the water-powered plant. During the more than 300 years in existence, the Husqvarna factory has produced a lot of different products, from wood stoves to modern kitchen appliances, sewing machines, bicycles, motorcycles etc. In 1956, the first motor driven lawn mowers appeared, followed by chain saws in 1959, and it is within this area Husqvarna is working today.

Today Husqvarna is one of the leading manufacturers in the world of forest and garden products, with quality as our highest priority. The business concept is to develop, manufacture and market motor-driven products for forestry and gardening, as well as for the building and construction industry. Husqvarna's aim is also to be at the front edge for ergonomics, usability, security and environmental protection. That is the reason why we have developed many different features to add to our products within these areas.

We are convinced that you will appreciate with great satisfaction the quality and performance of our product for a very long time to come. The purchase of one of our products gives you access to professional help with repairs and service whenever this may be necessary. If the retailer who sells your machine is not one of our authorised dealers, ask for the address of your nearest service workshop.

It is our wish that you will be satisfied with your product and that it will be your companion for a long time. Think of this operator's manual as a valuable document. By following its content (usage, service, maintenance, etc), the life span and the second-hand value of the machine can be extended. If you sell this machine, make sure that the operator's manual is passed on to the buyer.

Thank you for using a Husqvarna product.

Husqvarna AB has a policy of continuous product development and therefore reserves the right to modify the design and appearance of products without prior notice.

Steps before using a new lawn mower

- Please read the operator's manual carefully.
- Check that the cutting equipment is correctly fitted and adjusted. See instructions under the heading Assembly.
- Fill with fuel and oil in the engine. A container with sufficient oil quantity is supplied with the machine. See the instructions under the heading fuel handling.



WARNING! Under no circumstances may the design of the machine be modified without the permission of the manufacturer. Always use original accessories. Non-authorized modifications and/or accessories can result in serious personal injury or the death of the operator or others.



WARNING! A lawn mower is a dangerous tool if used carelessly or incorrectly and can cause serious, even fatal injuries. It is extremely important that you read and understand the contents of this operator's manual.



WARNING! Long-term inhalation of the engine's exhaust fumes can represent a health hazard.

Husqvarna AB has a policy of continuous product development and therefore reserves the right to modify the design and appearance of products without prior notice.

WHAT IS WHAT?

LB448S

LB548S e

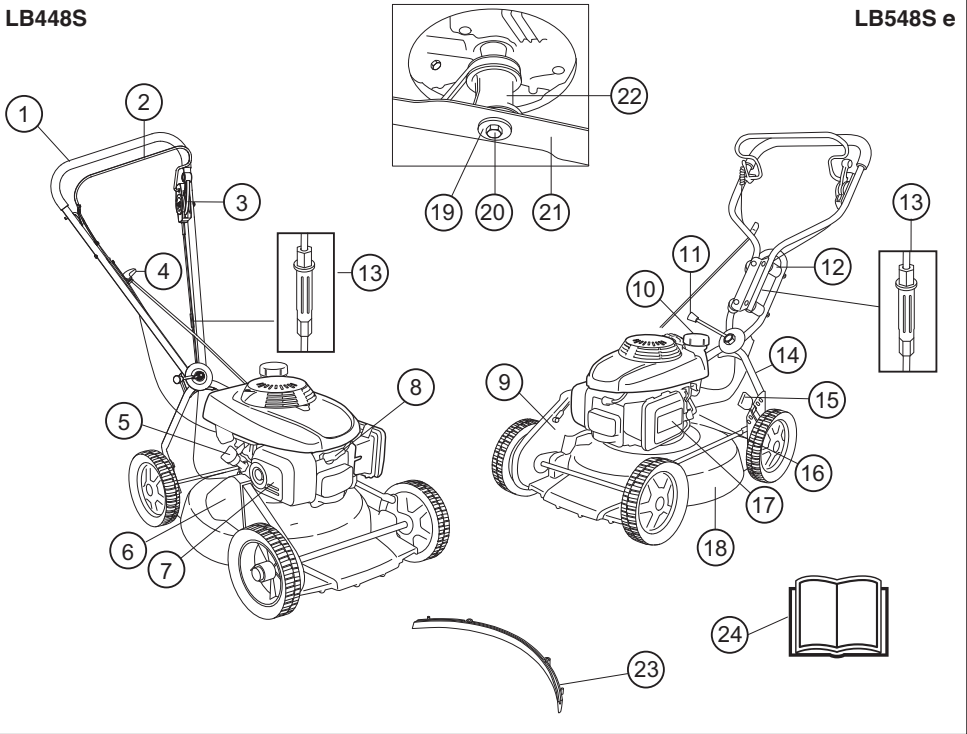

What is what on the lawn mower?

- | | | | |
|----|-------------------------|----|---------------------------|
| 1 | Handle / handlebar | 13 | Adjusting the clutch wire |
| 2 | Engine brake handle | 14 | Lower handlebar |
| 3 | Clutch lever | 15 | Cutting height control |
| 4 | Starter handle | 16 | Fuel tap |
| 5 | Oil tank | 17 | Air filter |
| 6 | Belt guard | 18 | Cutting cover |
| 7 | Muffler | 19 | Spring washer |
| 8 | Spark plug | 20 | Cutter bolt |
| 9 | Belt guard | 21 | Cutter/cutting equipment |
| 10 | Fuel tank | 22 | Cutter bracket |
| 11 | Angle adjustment handle | 23 | Mulching plug |
| 12 | Vibration damper | 24 | Operator's manual |

MACHINE'S SAFETY EQUIPMENT

General

This section describes the machine's safety equipment, its purpose, and how checks and maintenance should be carried out to ensure that it operates correctly. See the "What is what?" section to locate where this equipment is positioned on your machine.



WARNING! Never use a machine with faulty safety equipment. The machine's safety equipment must be checked and maintained as described in this section. If your machine fails any of these checks contact your service agent to get it repaired.



WARNING! Never use a machine that has faulty safety equipment! Carry out the inspection, maintenance and service routines listed in this section.

Cutting cover and protective cover

The cutting cover is designed to reduce vibration and to reduce the risk of cuts. Make sure the cutting cover is not damaged and that there are no visible defects such as cracks.

The protective cover is designed to reduce the risk of crush injuries and to catch a broken drive belt. Check that the protective cover is undamaged and that it is properly secured.

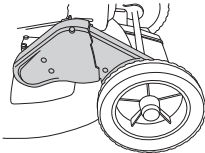

Engine brake handle

The engine brake is designed to stop the engine. When the grip on the engine brake handle is released the engine should stop.

Check the engine brake as follows:

Apply full throttle and then release the brake handle. The engine should stop and the drive should disengage.

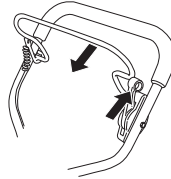

The engine brake should always be adjusted so that the engine stops within 3 seconds.

Vibration damping system

Your machine is equipped with a vibration damping system that is designed to minimize vibration and make operation easier.

The handlebar system's steel tube and the cutting cover are designed to minimise the vibrations from the engine.

The machine's vibration damping system reduces the transfer of vibration between the engine unit/cutting equipment and the machine's handle unit.

LB448S This model also has 4 vibration dampers fitted on the handlebar unit to further reduce vibrations.

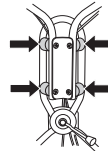

Check that the handles and vibration damping elements are not damaged.



WARNING! Overexposure to vibration can lead to circulatory damage or nerve damage in people who have impaired circulation. Contact your doctor if you experience symptoms of overexposure to vibration. These symptoms include numbness, loss of feeling, tingling, pricking, pain, loss of strength, changes in skin colour or condition. These symptoms normally appear in the fingers, hands or wrists.

MACHINE'S SAFETY EQUIPMENT

Muffler

The muffler is designed to keep noise levels to a minimum and to direct exhaust fumes away from the user.



WARNING! The exhaust fumes from the engine are hot and may contain sparks which can start a fire. Never start the machine indoors or near combustible material! The muffler gets very hot in use and remains so for a short time afterwards. Do not touch the muffler if it is hot!

Never use a machine that has a faulty muffler.

Regularly check that the muffler is securely attached to the machine.

Cutting equipment

Make sure the cutter does not hit foreign objects such as stones, roots or the like. This can make the cutter dull and bend the engine shaft.

Check the cutting attachment for damage or cracks. A damaged cutting attachment should always be replaced. Always ensure the cutter is well ground and balanced correctly.

Also check that the cutter bolt is undamaged and that the engine shaft is not bent.

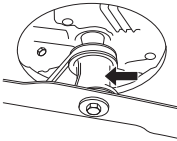

ASSEMBLY

Fitting the handlebar

Take care not to damage the cables and wires when you fold the handlebar.

The upper part of the handlebar is attached with a sturdy handle nut on the baffle plate. Don't forget the washer between the plate and the handle nut.

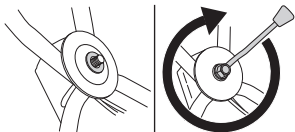

If necessary, the handle can be turned slightly sideways with the handle joint. The handle can be set to different positions to achieve the best driving position, e.g. when mowing next to hedges or house walls.

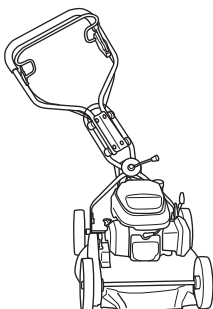

The handle can also be adjusted vertically by turning the wheels by the attachment fitting on the chassis



Adjusting the clutch wire

The clutch wire must be adjusted after the first 8 hours of operation and subsequently when necessary.

The wire is properly adjusted when the wire bracket is aligned with the nut.

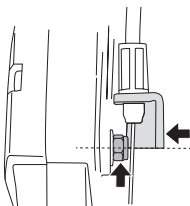

- Adjust the wire using the adjuster screw. Unscrew the screw clockwise or counter clockwise to extend or shorten the wire.

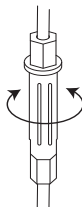

Dismantling and assembling the cutter



WARNING! Always wear heavy-duty gloves when servicing and maintaining the cutting equipment. The cutters are very sharp and cuts can occur very easily.

The ignition lead should always be removed from the spark plug before repair, cleaning or maintenance work.

Position the cutter with the spark plug upwards when servicing the machine.

Always empty the fuel tank before you place the lawn mower on its side.

Dismantling

- Unscrew the bolt holding the cutter.
- Remove the bolt, spring washer and cutter.

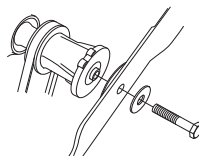

ASSEMBLY

Assembly

The blade must be mounted with the angled ends pointing up towards the cover.

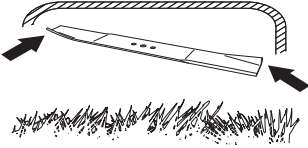

- Place the cutter with the friction washer against the cutter bracket.

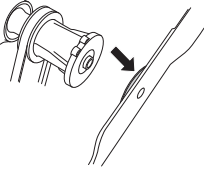

- Make sure the cutter centres correctly on the shaft.

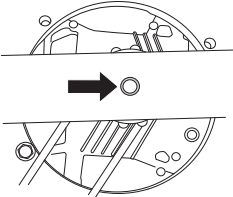

- To avoid vibrations, place the mower cutter so that the cutter bracket marking can be seen on the sides of the cutter.

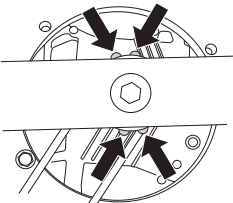

- Fit the washer and tighten the bolt correctly. The bolt should be tightened with a torque of 70 Nm.



IMPORTANT!

Always exercise care and use your common sense. Avoid all situations which you consider to be beyond your capability. If you still feel uncertain about operating procedures after reading these instructions, you should consult an expert before continuing. Contact an authorised service workshop.

Always use genuine parts. For more information, see the "Technical data" section.

Assembling the mulcher plugs

- Disconnect the HT lead from the spark plug.
- Position the cutter with the spark plug upwards when servicing the machine.
- Fit the leader pins into the holes on the cutting cover.

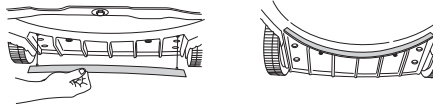

- Fasten the mulcher plugs from the top of the cutting cover.

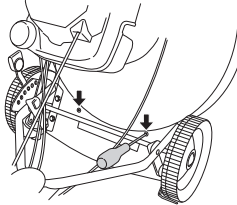

FUEL HANDLING

General



WARNING! Running an engine in a confined or badly ventilated area can result in death due to asphyxiation or carbon monoxide poisoning.

Fuel and fuel fumes are highly inflammable and can cause serious injury when inhaled or allowed to come in contact with the skin. For this reason observe caution when handling fuel and make sure there is adequate ventilation.

The exhaust fumes from the engine are hot and may contain sparks which can start a fire. Never start the machine indoors or near combustible material!

Do not smoke and do not place any hot objects in the vicinity of fuel.

Fuel

NOTICE! The machine is equipped with a four-stroke engine. Make sure that there is always sufficient oil in the oil tank.

Petrol

- Use good quality unleaded or leaded petrol.
- The lowest octane recommended is 90 (RON). If you run the engine on a lower octane grade than 90 so-called knocking can occur. This gives rise to a high engine temperature, which can result in serious engine damage.
- Use low-emission petrol, also known as alkylate petrol, if it is available.

Engine oil

NOTICE! Check the oil level before starting the lawn mower. A too low oil level can cause serious damage to the engine.

- See instructions in the section "Maintenance".
- The engine oil should be changed the first time after 5 hours running time. Refer to Technical Data for recommendations on which oil type to use. Never use oil intended for two-stroke engines.

Fueling



WARNING! Always stop the engine and let it cool for a few minutes before refuelling. The engine should be switched off, and the stop switch in STOP position.

Use a petrol can at all times to avoid spillage.

When refuelling, open the fuel cap slowly so that any excess pressure is released gently.

Clean the area around the fuel cap.

Tighten the fuel cap carefully after refuelling. Negligence may lead to the start of a fire.

Move the machine at least 3 m from the refuelling point before starting it.

Never start the machine:

- If you have spilled fuel or engine oil on the machine. Wipe off the spill and allow the remaining fuel to evaporate.
- If you have spilled fuel on yourself or your clothes, change your clothes. Wash any part of your body that has come in contact with fuel. Use soap and water.
- If the machine is leaking fuel. Check regularly for leaks from the fuel cap and fuel lines.

Transport and storage

- Store and transport the machine and fuel so that there is no risk of any leakage or fumes coming into contact with sparks or open flames, for example, from electrical machinery, electric motors, electrical relays/switches or boilers.
- When storing and transporting fuel always use approved containers intended for this purpose.

Long-term storage

- When storing the machine for long periods the fuel tank must be emptied. Contact your local petrol station to find out where to dispose of excess fuel.

SAFETY INSTRUCTIONS

Personal protection



WARNING! You must use personal protection whenever you use the machine.

- Gloves must be worn when required, for example when fitting, inspecting or cleaning cutting attachments.
- Always wear heavy, long pants. Do not wear shorts, sandals or go barefoot.
- Wear sturdy, non-slip boots or shoes.

Generally clothes should be close-fitting without restricting your freedom of movement.

General safety precautions

This section describes basic safety directions for using the machine. This information is never a substitute for professional skills and experience.

- Please read the operator's manual carefully and make sure you understand the instructions before using the machine.
- Keep in mind that the operator is responsible for accidents or hazards occurring to other people or their property.
- The machine must be kept clean. Signs and stickers must be fully legible.

Always use common sense

It is not possible to cover every conceivable situation you can face. Always exercise care and use your common sense. Avoid all situations which you consider to be beyond your capability. If you still feel uncertain about operating procedures after reading these instructions, you should consult an expert before continuing. Contact your dealer, service agent or an experienced user. Avoid all usage which you consider to be beyond your capability.



WARNING! This machine produces an electromagnetic field during operation. This field may under some circumstances interfere with active or passive medical implants. To reduce the risk of serious or fatal injury, we recommend persons with medical implants to consult their physician and the medical implant manufacturer before operating this machine.



WARNING! The machine can be a dangerous tool if used incorrectly or carelessly, which can cause serious or fatal injury to the operator or others.

Never allow children or other persons not trained in the use of the machine to use or service it.

The machine should not be used by people with reduced physical or mental capacities or people who are unsuitable for health reasons to operate the machine, without supervision of a person responsible for their safety.

Never allow anyone else to use the machine without first ensuring that they have read and understood the contents of the operator's manual.

Never use the machine if you are tired, if you have drunk alcohol, or if you are taking medication that could affect your vision, your judgement or your coordination.



WARNING! Unauthorized modifications and/or accessories may lead to serious injury or death to the user or others. Under no circumstances may the design of the machine be modified without the permission of the manufacturer.

Do not modify this product or use it if it appears to have been modified by others.

Never use a machine that is faulty. Carry out the safety checks, maintenance and service instructions described in this manual. Some maintenance and service measures must be carried out by trained and qualified specialists. See instructions under the Maintenance heading.

Always use genuine accessories.

SAFETY INSTRUCTIONS

Work area safety

- Branches, twigs, stones, etc. should be removed from the lawn before you start to mow.
- Objects hitting against the cutting attachment could be thrown and cause damage to people and objects. Keep people and animals well away.
- Never use the machine in bad weather, for instance in fog, in rain, damp or in wet locations, strong winds, intense cold, risk of lightning, etc. Working in bad weather is tiring and can lead to dangerous conditions, e.g. slippery surfaces.
- Observe your surroundings to ensure that nothing can affect your control of the machine.
- Beware of roots, stones, twigs, pits, ditches etc. Tall grass can hide obstacles.
- Mowing slopes can be dangerous. Do not use the lawn mower on very steep slopes. The lawn mower should not be used on inclines greater than 15 degrees.
- On sloping ground you should work along the slope. It is much easier to work along a slope than it is to work up and down it.
- Be careful when you are approaching hidden corners and objects that could block your view.

Work safety

- A lawn mower is only designed to mow lawns. All other use is forbidden.
- Wear personal protective equipment. See instructions under the "Personal protective equipment" heading.
- Do not start a lawn mower unless the cutter and all covers are fitted correctly. Otherwise the cutter could come loose and cause personal injuries.
- Make sure the cutter does not hit foreign objects such as stones, roots or the like. This can make the cutter dull and bend the engine shaft. A bent axle gives imbalance and heavy vibration, which results in a great risk of the cutter becoming loose.
- The brake handle must never be permanently anchored in handle when the machine is running.
- Place the lawn mower on firm, flat surface and start it. Make sure that the cutter cannot come into contact with the ground or other objects.
- Always place yourself behind the machine. Allow all the wheels to remain on the ground and keep both hands on the handle when mowing. Keep your hands and feet away from the rotating blades.
- Do not tilt the machine when the engine is running.
- Walk with the machine, do not run.
- Pay particular attention when pulling the machine towards you during work.
- Never lift up the lawn mower or carry it around when the engine is running. If you must lift the lawn mower,

first switch off the engine and disconnect the ignition lead from the spark plug.

- Do not mow the lawn while walking backwards.
- The engine should be switched off when moving over ground that is not to be mowed. For example, gravel paths, stone, shingle, asphalt, etc.
- Shut down the engine before changing the cutting height. Never make adjustments with the engine running.
- Never leave the machine unsupervised with the motor running. Turn off the motor. Ensure the cutting attachment has stopped rotating.
- If any foreign object is hit or if vibrations occur stop the machine immediately. Disconnect the HT lead from the spark plug. Check that the machine is not damaged. Repair any damage.

Basic working techniques

- Always cut with a sharp blade for optimal results. A dull blade gives an uneven cut and the grass becomes yellow on the surface of the cut.
- Never mow more than 1/3 of the length of the grass. This especially applies during dry periods. Mow first with the cutting height set high. Then check the result and lower to an appropriate height. If the grass is really long, drive slowly and mow twice if necessary.
- Cut in different directions each time in order to avoid stripes in the lawn.
- Before pulling the machine towards you, disengage the drive and push the machine forward approx. 10 cm.
- Make sure to disengage the drive when approaching an obstacle.

Transport and storage

- Secure the equipment during transportation in order to avoid transport damage and accidents.
- Store the equipment in a lockable area so that it is out of reach of children and unauthorized persons.
- Store the machine and its equipment in a dry and frost proof place.
- For transport and storage of fuel, see the section "Fuel handling".

OPERATING

Adjusting the cutting height

IMPORTANT! Shut down the engine before changing the cutting height.

The cutting height adjustment is spring assisted. The cutting height can be adjusted in 6 different steps.

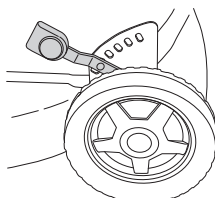

Do not set the cutting height too low as there is a risk that the cutters might hit ground with unevenness.

- To raise the cutting height move the lever to the left and then forward.

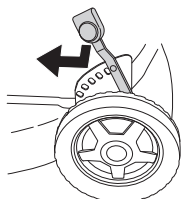

- To lower the cutting height move the lever to the left and then backward.

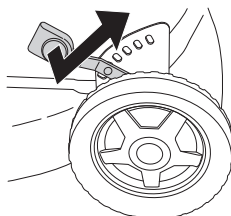

Starting and stopping



WARNING! Note the following before starting:

Do not start a lawn mower unless the cutter and all covers are fitted correctly. Otherwise the cutter could come loose and cause personal injuries.

Always move the machine away from the refuelling area and source before starting.

Place the machine on a flat surface. Ensure the cutting attachment cannot come into contact with any object.

Keep people and animals well away from the working area.

Ensure the ignition lead sits correctly on the spark plug.

Starting

- Open the fuel tap.
- Pull the engine brake handle against the upper handlebar with your left hand.

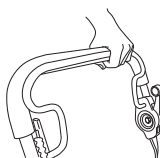

- Grip the starter handle, slowly pull out the cord with your right hand until you feel some resistance (the starter pawls grip), now quickly and powerfully pull the cord. **Never twist the starter cord around your hand.**

CAUTION! Do not pull the starter cord all the way out and do not let go of the starter handle when the cord is fully extended. This can damage the machine.

Drive

To engage the drive, push the clutch lever forwards.

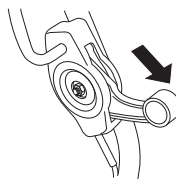

Stopping

- Stop the engine by releasing the engine brake handle. The drive is also disengaged when you release the brake handle. By releasing the brake lever a bit only the drive will be disengaged.
- Close the fuel tap.

MAINTENANCE

Maintenance



WARNING! Make sure the cutting attachment has stopped before cleaning, carrying out repairs or an inspection. Disconnect the spark plug cap from the spark plug.

Note that the drive belts will set during the first running-in period (5h) and it might be necessary to adjust the tension. See instructions:

Air filter

The air filter must be regularly cleaned to remove dust and dirt in order to avoid:

- Carburettor malfunctions.
- Starting problems.
- Loss of engine power.
- Unnecessary wear to engine parts.
- Excessive fuel consumption.

Clean the air filter daily, or more often in demanding conditions.

The air filter is dismantled once the air filter cover has been lifted off. Press in the catches on the top of the air filter cover and lower the cover.

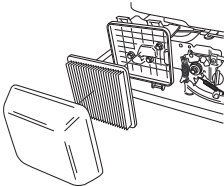

Remove the air filter and check that it is undamaged. Replace with a new air filter if you believe it to be defective.

Clean the filter by knocking the filter carefully against a hard surface and blowing with compressed air from inside. Never brush the dirt away. Replace the air filter if it is very dirty.

An air filter that has been in use for a long time cannot be cleaned completely. The filter must therefore be replaced with a new one at regular intervals. **A damaged air filter must always be replaced.**

When reassembling, make sure that the filter completely seals against the filter holder.

Spark plug



WARNING! The muffler gets very hot in use and remains so for a short time afterwards. Do not touch the muffler if it is hot!

If the machine is low on power, difficult to start or runs poorly at idle speed: always check the spark plug first before taking any further action. If the spark plug is dirty, clean it and check that the electrode gap is 0.7-0.8 mm. The spark plug should be replaced after about a month in operation or earlier if necessary.

CAUTION! Always use the recommended spark plug type! Use of the wrong spark plug can damage the piston/cylinder.

Muffler

The muffler is designed to reduce the noise level and to direct the exhaust gases away from the operator. The exhaust gases are hot and can contain sparks, which may cause fire if directed against dry and combustible material.

Regularly check that the muffler is securely attached to the machine. Never use a machine that has a faulty muffler.

Cutter



WARNING! Always wear heavy-duty gloves when repairing the cutting attachment. The blades are very sharp and can easily cause cuts.

It is important to have a sharp and correctly balanced cutter. Loosen the bolt holding the cutter and leave the cutter at a service workshop at least once a year for grinding and balancing. An appropriate time to do this is after the mowing season has finished.

If the cutter or cutter bracket need to be changed you must replace the cutter bolt, washer and friction washer at the same time.

The bolt should be tightened with a torque of 45-60 Nm when you fit the cutter again. See instructions under the heading Assembly.

If the cutter hits foreign objects such as stones, roots or the like the cutter will slip against the cutter bracket. This may mean that the contact surface of the cutter bracket appears slightly worn, which is completely normal. This is a safety device, which reduces the risk of the engine shaft becoming bent.

MAINTENANCE

Changing the oil

The engine oil should be changed the first time after 5 hours running time.

The engine oil should be changed each year and every 25 working hours.

When changing the oil proceed as follows::

- Disconnect the HT lead from the spark plug.
- Empty the fuel tank.
- Close the fuel tap.

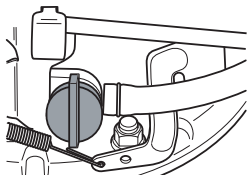

- Unscrew the oil filler cap.

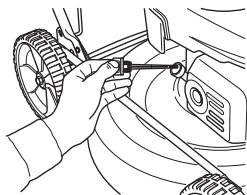

Place a suitable vessel to collect the oil in.

- Drain the oil by tipping the engine so that the oil runs out through the filler pipe.

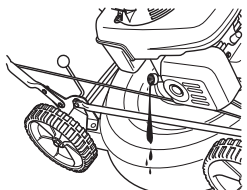

- Ask where you can dispose of surplus engine oil at your local petrol station.
- Fill with new engine oil of a good quality. See the Technical data section.
- Now insert the dipstick again, **without tightening it**. Check the oil level with the dipstick on the oil filler cap. If the oil level is low, fill using engine oil up to the upper level on the dipstick.

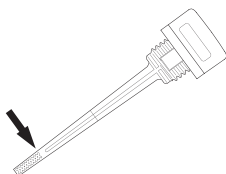

- Screw on the oil filler cap.

Drive and gearbox

Ensure the wheels and wheel axles are clean and free from leaves, grass, etc. It is also important to keep clean around the drive gearbox.

- Remove the protective cover by unscrewing the screws.
- Clean the gearbox with a brush. Also check that the drive belt and belt pulley are undamaged, for example, no cracks.

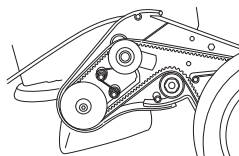

Replacing and adjusting the V-belt

- Remove the protective cover by unscrewing the screws.

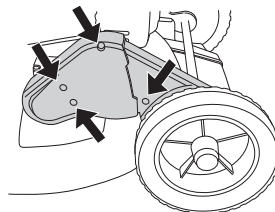

- Remove the hubcap on the front wheel by the gearbox, prize carefully with a screwdriver. Unscrew the carriage bolt and remove the wheel.

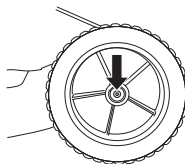

- Remove the belt from the deck belt pulley. Check that the deck belt pulleys move easily on the axle, spray with penetrating oil between and behind the pulleys and grease the axle.
- Fit the new belt and make sure it fits correctly by the ball-bearing before adjusting the belt.

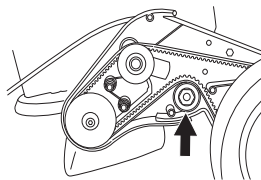

MAINTENANCE

- Adjust the belt by moving the ball-bearing up or down.

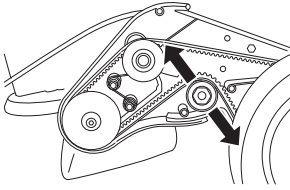

- A new belt stretches and becomes longer, so adjust the belt again after a few hours of operation.
- Screw on the belt cover and test run the machine.

Replacing and adjusting the centre belt

The centre belt runs between the engine shaft and the gearbox.

- Remove the cutter. (only when replacing belt)
- Unscrew the adjuster screws a few turns.

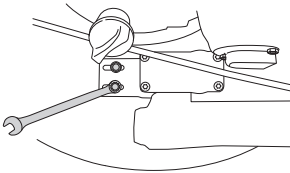

- Replace the belt with a new one and tighten the adjustment screws a little. (only when replacing belt)
- Adjust the belt by moving the gear forwards or backwards.

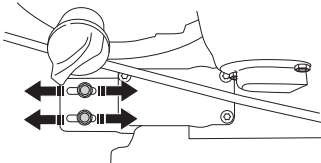

- The belt should be stretched so that it can move 6-10mm in the centre. That corresponds to a pull of approx. 3 kg. Use a fishing scale to check.

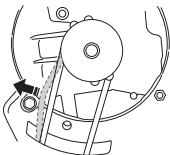

- Tighten the adjustment screws properly. (3 Nm)
- Check the drive operation, as adjustment of the gear affects the belt tension in the gearbox.

Cleaning

Do not use a high pressure washer to clean the machine. Never flush water directly on the engine.

When cleaning under the cutting deck, turn the machine with the spark plug upwards. Empty the fuel tank.

Trouble shooting

If the engine does not start, check the following:

- Replace the fuel with new, clean fuel.
- Check that the fuel valve is open.
- Check that the engine brake works correctly and is undamaged.
- Clean the spark plug. Check that the electrode gap is 0.7-0.8 mm.
- Check the airfilter and clean it when it's necessary.
- If the engine does not start after taking these actions, contact the nearest authorised service agent.
- If the cutting result is not satisfactory and the grass straws are fuzzy on the cut face, replace the cutter.

Below you will find some general maintenance instructions.

Daily maintenance

- 1 Check that the engine brake handle works safely.
- 2 Brush leaves, grass and the like off of the lawn mower.
- 3 Clean the air intake on the starter. Check the starter and starter cord.
- 4 Check the oil level.
- 5 Clean the air filter. Replace if necessary.
- 6 Check that nuts and screws are tight.
- 7 Check the cutting attachment. Never use blades that are dull, cracked or damaged.

Weekly maintenance

- 1 Clean the spark plug. Check that the electrode gap is 0.7-0.8 mm.
- 2 Clean the cooling fins on the cylinder.

Monthly maintenance

- 1 Check that drive belt is not damaged and is not visibly defective.
- 2 Clean the gearbox.
- 3 Check the fuel filter and the fuel hose. Replace if necessary.
- 4 Clean the inside of the fuel tank.
- 5 Lubricate the drive control.
- 6 Change the engine oil.
- 7 Inspect the clutch wire. See instructions under the heading Assembly.

TECHNICAL DATA

Technical data

	LB448S	LB548S e
Engine		
Engine manufacturer	Honda	Honda
Cylinder displacement, cm ³	160	160
Speed, rpm	2900	2900
Nominal engine output, kW (see note 1)	2,8	2,8
Ignition system		
Spark plug	NGK - BPR5ES	NGK - BPR5ES
Electrode gap, mm	0,7 - 0,8	0,7 - 0,8
Fuel and lubrication system		
Fuel tank capacity, litre	0,9	0,9
Oil tank capacity, litre	0,55	0,55
Engine oil	Service classification SG - SH; SAE 10W -30	Service classification SG - SH; SAE 10W -30
Weight		
Lawn mower with empty tanks, kg	31	33
Noise emissions (see note 2)		
Sound power level, measured dB (A)	92	90
Sound power level, guaranteed dB(A)	93	92
Sound power level, guaranteed dB(A) For Australia and New Zealand only (see note 3)	70	70
Sound level (see note 4)		
Sound pressure level at the operators ear, dB(A)	79	77
Vibration levels (see note 5)		
Vibration levels on the handles, m/s ²	4,5	4,8
Cutting equipment		
Cutting system	BioClip	BioClip
Cutting height	30-60	30-60
Cutting width, mm	48	48
Cutter	Mulcher, 48 cm	Mulcher, 48 cm
Article number	5028813-10	5028813-10
Drive		
Speed, km/h	4,5	4,5

Note 1: The power rating of the engine indicated is the average net output (at specified rpm) of a typical production engine for the engine model measured to SAE standard J1349/ISO1585. Mass production engines may differ from this value. Actual power output for the engine installed on the final machine will depend on the operating speed, environmental conditions and other values. Note 2: Noise emissions in the environment measured as sound power (L_{WA}) in conformity with EC directive 2000/14/EC. Note 3: Measured according to Australian Standard AS 3534 Note 4: Noise pressure level according to EN ISO 5395. Reported data for noise pressure level has a typical statistical dispersion (standard deviation) of 1.2 dB(A). Note 5: Vibration level according to EN ISO 5395. Reported data for vibration level has a typical statistical dispersion (standard deviation) of 0.2 m/s² (steering wheel) and 0.8 m/s² (seat).

TECHNICAL DATA

EC Declaration of Conformity

(Applies to Europe only)

Husqvarna AB, SE-561 82 Huskvarna, Sweden, tel: +46-36-146500, declares under sole responsibility that the lawn mowers **Husqvarna LB448S and LB548S e** from the serial numbers 15XXXXX and onwards comply with the requirements of the COUNCIL'S DIRECTIVE:

of May 17, 2006 "relating to machinery" **2006/42/EC**.

of February 26, 2014 "relating to electromagnetic compatibility" **2014/30/EU**.

of May 8, 2000 "relating to the noise emissions in the environment" **2000/14/EC**.

For information relating to noise emissions, see the Technical data chapter.

The following standards have been applied: ISO 5395, ISO 11094, EN 55012.

Notified body: **0404, SMP Svensk Maskinprovning AB**, Box 7035, SE-750 07 Uppsala, has issued reports regarding the assessment of conformity according to annex VI of the COUNCIL'S DIRECTIVE of May 8, 2000 "relating to the noise emissions in the environment" 2000/14/EC.

Huskvarna 6 July 2015.



Claes Losdal, Development Manager/Garden Products

(Authorized representative for Husqvarna AB and responsible for technical documentation.)

EXPLICATION DES SYMBOLES

Symboles sur la machine:

AVERTISSEMENT! La machine utilisée de manière imprudente ou inadéquate peut devenir un outil dangereux, pouvant causer des blessures graves voire mortelles à l'utilisateur et aux autres personnes présentes.

Lire attentivement et bien assimiler le manuel d'utilisation avant d'utiliser la machine.

Attention: projections et ricochets.

Veiller à ce qu'aucune personne non autorisée ne se trouve dans la zone la travail.

Évitez un démarrage accidentel en retirant le câble d'allumage de la bougie.

Attention au couteau en rotation.
Attention aux pieds et aux mains.

Veiller à ce que ni les mains ni les pieds ne soient en contact avec l'équipement de coupe quand le moteur tourne.

Ce produit est conforme aux directives CE en vigueur.

Émissions sonores dans l'environnement selon la directive de la Communauté européenne. Les émissions de la machine sont indiquées au chapitre Caractéristiques techniques et sur les autocollants.



Explication des niveaux d'avertissement

Il existe trois niveaux d'avertissement.

AVERTISSEMENT!



AVERTISSEMENT! Symbole utilisé en cas de risque de blessures très graves ou de mort pour l'utilisateur ou de dommages pour les environs si les instructions du manuel ne sont pas suivies.

REMARQUE !



REMARQUE ! Symbole utilisé en cas de risque de blessures pour l'utilisateur ou de dommages pour les environs si les instructions du manuel ne sont pas suivies.

ATTENTION !

ATTENTION ! Symbole utilisé en cas de risque de dommages pour les matériaux ou la machine si les instructions du manuel ne sont pas suivies.

SOMMAIRE

Sommaire

EXPLICATION DES SYMBOLES

Symboles sur la machine:	19
Explication des niveaux d'avertissement	19

SOMMAIRE

Sommaire	20
----------------	----

PRÉSENTATION

Cher client,	21
Mesures à prendre avant d'utiliser une tondeuse neuve	21

QUELS SONT LES COMPOSANTS?

Quels sont les composants de la tondeuse ?	22
--	----

ÉQUIPEMENT DE SÉCURITÉ DE LA MACHINE

Généralités	23
Carter de coupe et carter de protection	23
Étrier du frein moteur	23
Système anti-vibrations	23
Silencieux	24
Équipement de coupe	24

MONTAGE

Montage du guidon	25
Réglage du câble d'embrayage	25
Démontage et montage des lames de couteau	25
Assemblage des obturateurs pour le broyage	26

MANIPULATION DU CARBURANT

Généralités	27
Carburant	27
Remplissage de carburant	27
Transport et rangement	27

INSTRUCTIONS DE SÉCURITÉ

Protection personnelle	28
Instructions générales de sécurité	28
Techniques de travail de base	29
Transport et rangement	29

COMMANDE

Réglage de la hauteur de coupe	30
Démarrage et arrêt	30

ENTRETIEN

Entretien	31
Filtre à air	31
Bougie	31
Silencieux	31
Couteau	31
Vidange de l'huile	31
Entraînement et boîte de vitesses	32
Nettoyage	33
Recherche de pannes	33
Entretien quotidien	33
Entretien hebdomadaire	33

Entretien mensuel	33
-------------------------	----

CARACTÉRISTIQUES TECHNIQUES

Caractéristiques techniques	34
Déclaration CE de conformité	35

PRÉSENTATION

Cher client,

Félicitations pour ce choix d'un produit Husqvarna. Husqvarna a vu le jour en 1689 lorsque le roi Karl XI décida de construire un arsenal pour la fabrication des mousquets au bord de la rivière Huskvarna. Le choix de l'emplacement était logique puisque la rivière Huskvarna servait à produire de l'énergie hydraulique et constituait donc une sorte de centrale hydraulique. En plus de 300 ans d'existence, l'usine Husqvarna a fabriqué de nombreux produits, depuis les cuisinières à bois jusqu'aux équipements de cuisine modernes, sans oublier les machines à coudre, les bicyclettes, les motos, etc. La première tondeuse à moteur a été lancée en 1956, suivie en 1959 de la première tronçonneuse. C'est dans ce secteur que Husqvarna est actif aujourd'hui.

Husqvarna est aujourd'hui un des plus grands fabricants du monde de produits destinés à l'entretien des forêts et des jardins. La qualité et les performances sont nos priorités. Notre concept d'affaires est de développer, fabriquer et commercialiser des produits à moteur pour l'entretien des forêts et des jardins et pour les entreprises de construction et d'aménagement des sols. L'objectif d'Husqvarna est aussi d'être à la pointe du progrès en matière d'ergonomie, de facilité d'utilisation, de sécurité et de protection de l'environnement; un grand nombre d'innovations ont été développées pour améliorer les produits dans ces domaines.

Nous sommes persuadés que vous apprécierez la qualité et les performances de nos produits pendant de longues années. L'achat d'un de nos produits vous garantit une assistance professionnelle au niveau du service et des réparations en cas de besoin. Si la machine n'a pas été achetée chez un de nos revendeurs autorisés, demandez à un revendeur l'adresse de l'atelier d'entretien le plus proche.

Nous espérons que cette machine vous donnera toute satisfaction et qu'elle vous accompagnera pendant de longues années. N'oubliez pas que ce manuel d'utilisation est important. En suivant les instructions qu'il contient (utilisation, révision, entretien, etc.), il est possible d'allonger considérablement la durée de vie de la machine et d'augmenter sa valeur sur le marché de l'occasion. En cas de vente de la machine, ne pas oublier de remettre le manuel d'utilisation au nouveau propriétaire.

Nous vous remercions d'utiliser un produit Husqvarna !

Husqvarna AB travaille continuellement au développement de ses produits et se réserve le droit d'en modifier, entre autres, la conception et l'aspect sans préavis.

Mesures à prendre avant d'utiliser une tondeuse neuve

- Lire attentivement le manuel d'utilisation.
- Vérifier le montage et le réglage de l'outil de coupe. Voir les instructions au chapitre Montage.
- Faire le plein d'essence et d'huile. La machine est livrée avec un réservoir contenant une quantité suffisante d'huile. Voir les instructions au chapitre Manipulation du carburant.



AVERTISSEMENT! Ne jamais modifier sous aucun prétexte la machine sans l'autorisation du fabricant. N'utiliser que des accessoires et des pièces d'origine. Des modifications non-autorisées et l'emploi d'accessoires non-homologués peuvent provoquer des accidents graves et même mortels, à l'utilisateur ou d'autres personnes.



AVERTISSEMENT! Une tondeuse à gazon utilisée de manière erronée ou négligente peut être un outil dangereux pouvant occasionner des blessures personnelles graves, voire mortelles. Il importe donc de lire attentivement et de bien assimiler le contenu de ce manuel d'utilisation.



AVERTISSEMENT! Une inhalation prolongée des gaz d'échappement du moteur peut constituer un danger pour la santé.

Husqvarna AB travaille continuellement au développement de ses produits et se réserve le droit d'en modifier, entre autres, la conception et l'aspect sans préavis.

QUELS SONT LES COMPOSANTS?

LB448S

LB548S e

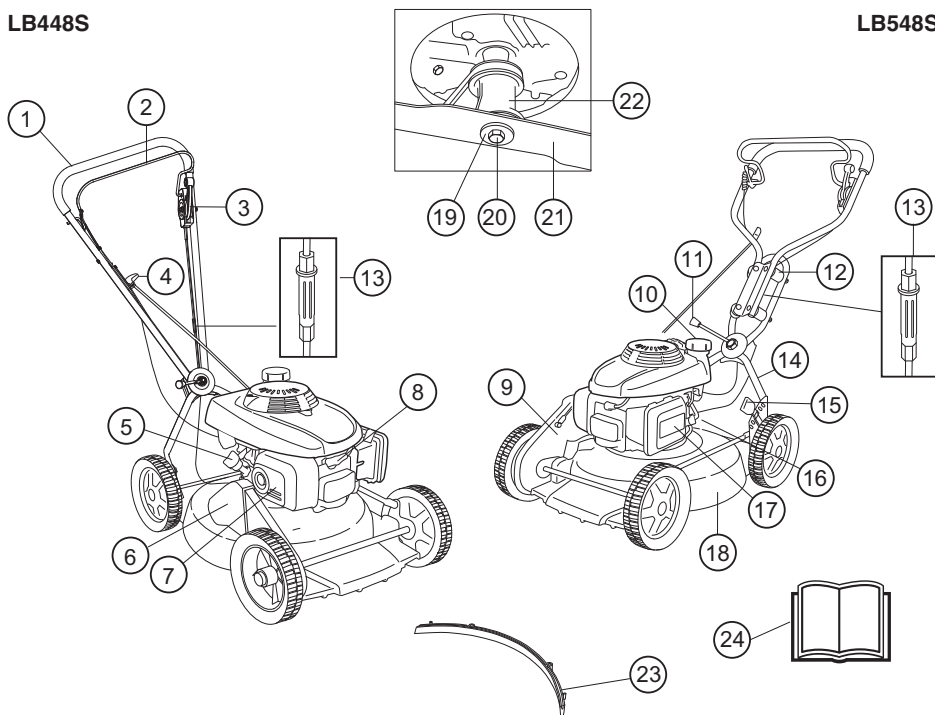

Quels sont les composants de la tondeuse ?

- | | | | |
|----|-------------------------------|----|---------------------------------|
| 1 | Poignée / guidon | 13 | Réglage du câble d'embrayage |
| 2 | Étrier du frein moteur | 14 | Guidon inférieur |
| 3 | Levier d'embrayage | 15 | Commande de la hauteur de coupe |
| 4 | Poignée de lanceur | 16 | Robinet à essence |
| 5 | Réservoir d'huile | 17 | Filtre à air |
| 6 | Protection de la courroie | 18 | Carter de coupe |
| 7 | Silencieux | 19 | Rondelle élastique |
| 8 | Bougie | 20 | Boulon de couteau |
| 9 | Protection de la courroie | 21 | Couteau/équipement de coupe |
| 10 | Réservoir d'essence | 22 | Fixation de couteau |
| 11 | Poignée du réglage de l'angle | 23 | Obturbateur pour le broyage |
| 12 | Système antivibrations | 24 | Manuel d'utilisation |

ÉQUIPEMENT DE SÉCURITÉ DE LA MACHINE

Généralités

Ce chapitre présente les équipements de sécurité de la machine, leur fonction, comment les utiliser et les maintenir en bon état. Voir au chapitre Quels sont les composants? pour trouver leur emplacement sur la machine.



AVERTISSEMENT! Ne jamais utiliser une machine dont les équipements de sécurité sont défectueux. Contrôler et entretenir les équipements de sécurité de la machine conformément aux instructions données dans ce chapitre. Si les contrôles ne donnent pas de résultat positif, confier la machine à un atelier spécialisé.



AVERTISSEMENT! Ne jamais utiliser une machine dont les équipements de sécurité sont défectueux. Suivre les directives de maintenance, d'entretien et les instructions de réparation indiquées dans ce chapitre.

Carter de coupe et carter de protection

Le carter de coupe est conçu pour réduire les vibrations et minimiser le risque de coupures. Contrôler que le carter de coupe est intact et sans défaut visible (fissure ou autre).

Le carter de protection est conçu pour minimiser le risque de blessures par écrasement et pour rattraper une courroie d'entraînement brisée. Contrôler que le carter de protection est intact et correctement vissé.

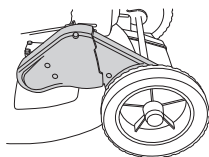

Étrier du frein moteur

L'étrier du frein moteur est conçu pour arrêter le moteur. Lorsque l'étrier du frein moteur est relâché, le moteur doit s'arrêter.

Vérifier le frein moteur de la manière suivante.

Donner les pleins gaz et relâcher ensuite l'arceau de freinage. Le moteur doit s'arrêter et l'entraînement doit être déconnecté.

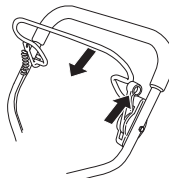

Le frein moteur doit toujours être réglé de manière à ce que le moteur s'arrête dans les 3 secondes.

Système anti-vibrations

La machine est équipée d'un système anti-vibrations conçu pour assurer une utilisation aussi confortable que possible.

Le tube en acier du système de poignée et le carter de coupe sont construits pour minimiser les vibrations en provenance du moteur.

Le système anti-vibrations réduit la transmission des vibrations de l'unité moteur/l'équipement de coupe à l'unité que constituent les poignées.

LB448S Ce modèle dispose également de 4 amortisseurs montés sur la poignée pour réduire davantage les vibrations.

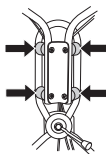

S'assurer que les poignées et les blocs anti-vibrants ne sont pas endommagés.



AVERTISSEMENT! Une exposition excessive aux vibrations peut entraîner des troubles circulatoires ou nerveux chez les personnes sujettes à des troubles cardio-vasculaires. Consulter un médecin en cas de symptômes liés aux vibrations, tels qu'insensibilisation ou irritation locale, douleur, chatouillements, faiblesse musculaire, décoloration ou modification épidermique. Ces symptômes affectent généralement les doigts, les mains ou les poignets.

ÉQUIPEMENT DE SÉCURITÉ DE LA MACHINE

Silencieux

Le silencieux est conçu pour réduire au maximum le niveau sonore et détourner les gaz d'échappement loin de l'utilisateur.



AVERTISSEMENT! Les gaz d'échappement du moteur sont très chauds et peuvent contenir des étincelles pouvant provoquer un incendie. Par conséquent, ne jamais démarrer la machine dans un local clos ou à proximité de matériaux inflammables! Durant l'utilisation et un certain temps après, le silencieux est très chaud. Ne pas toucher le silencieux s'il est chaud!

Ne jamais utiliser une machine dont le silencieux est défectueux.

Vérifier régulièrement la fixation du silencieux dans la machine.

Équipement de coupe

Éviter de cogner le couteau contre des objets étrangers (cailloux, racines, etc.). Ceci risque d'émousser le couteau et de tordre l'arbre du moteur.

Inspecter l'équipement de coupe afin de détecter d'éventuels dommages ou fissures. Toujours remplacer un équipement de coupe endommagé. Veiller à ce que le couteau soit toujours bien affûté et correctement équilibré.

Contrôler également que le boulon de couteau est intact et que l'arbre du moteur n'est pas tordu.

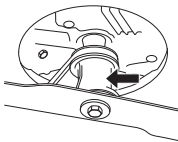

MONTAGE

Montage du guidon

Observer la plus grande prudence en repliant le guidon afin de ne pas endommager les câbles et fils.

La partie supérieure du guidon est fixée au moyen d'un solide écrou sur la plaque articulée. Ne pas oublier la rondelle entre la plaque et l'écrou de la poignée.

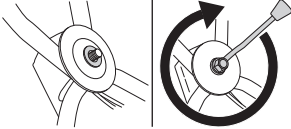

Si besoin est, la poignée peut être tournée latéralement à l'aide de son articulation. La poignée peut être réglée sur diverses positions pour obtenir la meilleure position de conduite, par exemple pour la coupe le long de haies ou de murs.

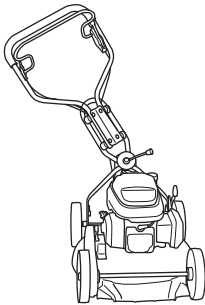

La poignée peut également être réglée en hauteur au châssis en faisant tourner les roues.

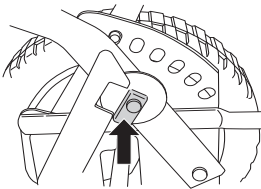

Réglage du câble d'embrayage

Il convient d'ajuster le câble d'embrayage après les 8 premières heures d'utilisation, puis ultérieurement si nécessaire.

Le câble est ajusté correctement lorsque le support de câble est aligné avec l'écrou.

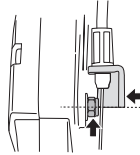

- Ajustez le câble à l'aide de la vis de réglage. Dévissez la vis dans le sens des aiguilles d'une montre ou dans le sens inverse pour respectivement rallonger ou raccourcir le câble.

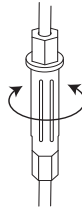

Démontage et montage des lames de couteau



AVERTISSEMENT! Toujours utiliser des gants épais lors des travaux de service et d'entretien de l'équipement de coupe. Les couteaux sont très tranchants et il est très facile de se couper.

Toujours débrancher le câble d'allumage de la bougie avec toute mesure de réparation, nettoyage ou entretien.

Placer la coupe avec la bougie vers le haut lors de l'entretien de la machine.

Toujours vider le réservoir de carburant avant de coucher la tondeuse sur le côté.

Démontage

- Retirer le boulon qui maintient le couteau.
- Ôtez le boulon, la rondelle et le couteau.

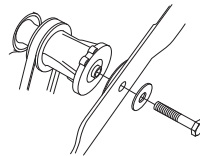

MONTAGE

Montage

La lame doit être montée en orientant les extrémités en biseau vers le capot.

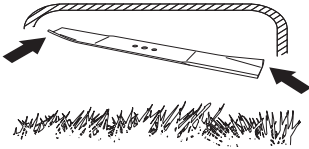

- Placez le couteau et la rondelle de friction contre l'attache du couteau.

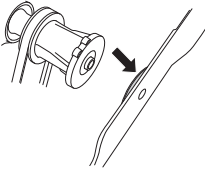

- Veiller à ce que le couteau soit bien centré sur l'axe.

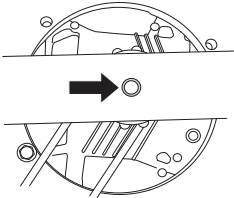

- Pour éviter les vibrations, il convient de placer le couteau de façon à ce que le marquage de l'attache soit visible sur les côtés du couteau.

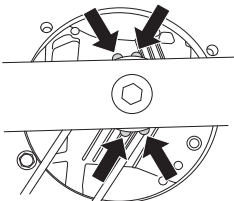

- Monter la rondelle et visser correctement le boulon. Serrer le boulon au couple de 70 Nm.



IMPORTANT!

Soyez toujours vigilant et utilisez l'appareil avec bon sens. Évitez toutes les situations pour lesquelles vous ne vous estimez pas suffisamment qualifié. Si, après avoir lu ces instructions, vous ne vous sentez toujours pas à l'aise quant à la manière de procéder, il convient de consulter un expert avant de poursuivre. Contactez un atelier d'entretien agréé.

Utiliser toujours des pièces de rechange d'origine. Pour de plus amples informations, consultez la rubrique « Caractéristiques techniques ».

Assemblage des obturateurs pour le broyage

- Débrancher le câble d'allumage de la bougie.
- Placer la coupe avec la bougie vers le haut lors de l'entretien de la machine.
- Placer les colonnes de guidage dans les trous sur le carter de l'unité de coupe.

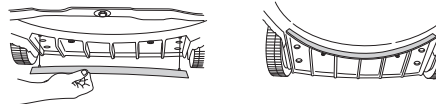

- Fixer les obturateurs pour le broyage à partir du sommet du carter de l'unité de coupe.

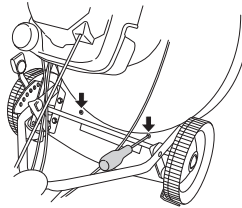

MANIPULATION DU CARBURANT

Généralités



AVERTISSEMENT! Faire tourner un moteur dans un local fermé ou mal aéré peut causer la mort par asphyxie ou empoisonnement au monoxyde de carbone.

Le carburant et les vapeurs de carburant sont très inflammables et peuvent causer des blessures graves en cas d'inhalation ou de contact avec la peau. Il convient donc d'observer la plus grande prudence lors de la manipulation du carburant et de veiller à disposer d'une bonne aération.

Les gaz d'échappement du moteur sont très chauds et peuvent contenir des étincelles pouvant provoquer un incendie. Par conséquent, ne jamais démarrer la machine dans un local clos ou à proximité de matériaux inflammables!

Ne fumez jamais ni ne placez d'objet chaud à proximité du carburant.

Carburant

ATTENTION ! La machine est équipée d'un moteur à quatre temps. Veiller à ce que le réservoir d'huile contienne toujours suffisamment d'huile.

Essence

- Utiliser une essence de qualité, avec ou sans plomb.
- Le taux d'octane minimum recommandé est de 90 (RON). Si l'on fait tourner le moteur avec une essence d'un taux d'octane inférieur à 90, un cognement risque de se produire, résultant en une augmentation de la température du moteur pouvant causer de graves avaries du moteur.
- Choisissez de l'essence écologique (alkylat) si vous pouvez vous en procurer.

Huile moteur

ATTENTION ! Contrôler le niveau d'huile avec de démarrer la tondeuse. Un niveau d'huile trop bas risque de causer de graves avaries du moteur.

- Voir les instructions au chapitre « Entretien ».
- L'huile moteur doit être remplacée pour la première fois après 5 heures d'utilisation. Consulter les caractéristiques techniques pour obtenir des recommandations sur le type d'huile qu'il convient d'utiliser. Ne jamais utiliser d'huile pour moteurs à deux temps.

Remplissage de carburant



AVERTISSEMENT! Arrêter le moteur et le laisser refroidir pendant quelques minutes avant de faire le plein. Le moteur doit être éteint et le bouton d'arrêt en position STOP.

Toujours utiliser un bidon d'essence pour éviter tout déversement accidentel.

Ouvrir le bouchon du réservoir lentement pour laisser baisser la surpression pouvant régner dans le réservoir.

Nettoyez le pourtour du bouchon de réservoir.

Serrer soigneusement le bouchon du réservoir après le remplissage. Toute négligence peut entraîner le départ d'un incendie.

Avant de mettre la machine en marche, la déplacer à au moins 3 mètres de l'endroit où a été fait le plein.

Ne jamais démarrer la machine:

- Si du carburant ou de l'huile moteur ont été répandus sur la machine. Essuyer soigneusement toutes les éclaboussures et laisser les restes d'essence s'évaporer.
- Si vous avez renversé du carburant sur vous ou sur vos vêtements, changez de vêtements. Lavez les parties du corps qui ont été en contact avec le carburant. Utilisez de l'eau et du savon.
- S'il y a fuite de carburant. Vérifier régulièrement que le bouchon du réservoir et la conduite de carburant ne fuient pas.

Transport et rangement

- Transporter et ranger la machine et le carburant de façon à éviter que toute fuite ou émanation éventuelle entre en contact avec une flamme vive ou une étincelle: machine électrique, moteur électrique, contact/interrupteur électrique ou chaudière.
- Lors du stockage et du transport de carburant, toujours utiliser un récipient homologué et conçu à cet effet.

Remisage prolongé

- Lors des remisages de la machine, vider le réservoir de carburant. S'informer auprès d'une station-service comment se débarrasser du carburant résiduel.

INSTRUCTIONS DE SÉCURITÉ

Protection personnelle



AVERTISSEMENT! Lorsque la machine est utilisée, un équipement de protection personnelle doit être utilisé.

- Au besoin, utiliser des gants, par ex. lors du montage, de l'inspection ou du nettoyage de l'équipement de coupe.
- Toujours utiliser des pantalons longs et robustes. Ne pas porter de shorts ou de sandales et ne pas marcher pieds nus.
- Utiliser des bottes ou chaussures anti-dérapantes et stables.

Porter des vêtements près du corps et ne risquant pas de gêner les mouvements.

Instructions générales de sécurité

Le présent chapitre décrit les consignes de sécurité de base relatives à l'utilisation de la machine. Aucune de ces informations ne peut remplacer l'expérience et le savoir-faire d'un professionnel.

- Lire attentivement et bien assimiler le manuel d'utilisation avant d'utiliser la machine.
- N'oubliez pas que l'opérateur est responsable des accidents ou dangers aux tiers et à leurs biens.
- La machine doit rester propre. Les signes et autocollants doivent être parfaitement lisibles.

Utilisez toujours votre bon sens

Il est impossible de mentionner toutes les situations auxquelles vous pouvez être confronté. Soyez toujours vigilant et utilisez l'appareil avec bon sens. Évitez toutes les situations pour lesquelles vous ne vous estimez pas suffisamment qualifié. Si, après avoir lu ces instructions, vous ne vous sentez toujours pas à l'aise quant à la manière de procéder, il convient de consulter un expert avant de poursuivre. Veuillez contacter votre revendeur, votre atelier de réparation ou un utilisateur expérimenté. Évitez les tâches pour lesquelles vous ne vous sentez pas suffisamment qualifié.



AVERTISSEMENT! Cette machine génère un champ électromagnétique en fonctionnement. Ce champ peut dans certaines circonstances perturber le fonctionnement d'implants médicaux actifs ou passifs. Pour réduire le risque de blessures graves ou mortelles, les personnes portant des implants médicaux doivent consulter leur médecin et le fabricant de leur implant avant d'utiliser cette machine.



AVERTISSEMENT! La machine utilisée de manière imprudente ou inadéquate peut devenir un outil dangereux, pouvant causer des blessures graves voire mortelles à l'utilisateur et aux autres personnes présentes.

Ne jamais permettre à des enfants ou à des personnes ne possédant pas la formation nécessaire d'utiliser ou d'entretenir la machine.

La machine ne doit pas être utilisée par des personnes aux facultés physiques et mentales réduites ou par des personnes incapables de manipuler la machine pour des raisons de santé, sans la surveillance d'une personne responsable de leur sécurité.

Ne jamais laisser d'autres personnes utiliser la machine sans s'être assuré au préalable que ces personnes ont bien compris le contenu du mode d'emploi.

Éviter d'utiliser la machine en cas de fatigue, d'absorption d'alcool ou de prise de médicaments susceptibles d'affecter l'acuité visuelle, le jugement ou la maîtrise du corps.



AVERTISSEMENT! Toute modification non autorisée et/ou tout emploi d'accessoires non homologués peuvent provoquer des accidents graves voire mortels pour l'utilisateur et les autres. Ne jamais modifier sous aucun prétexte la machine sans l'autorisation du fabricant.

Ne modifiez jamais cette machine de façon à ce qu'elle ne soit plus conforme au modèle d'origine et n'utilisez jamais une machine qui semble avoir été modifiée.

Ne jamais utiliser une machine qui n'est pas en parfait état de marche. Appliquer les instructions de maintenance et d'entretien ainsi que les contrôles de sécurité indiqués dans ce manuel d'utilisation. Certaines mesures de maintenance et d'entretien doivent être confiées à un spécialiste dûment formé et qualifié. Voir les instructions à la section Maintenance.

N'utiliser que des accessoires et des pièces d'origine.

INSTRUCTIONS DE SÉCURITÉ

Sécurité dans l'espace de travail

- Avant de commencer le travail, éliminer du gazon les branches, cailloux, etc..
- Des objets venant frapper l'équipement de coupe risquent d'être projetés et de causer des blessures physiques et des dégâts matériels. Veillez à maintenir les personnes et les animaux bien à distance.
- N'utilisez jamais la machine par mauvais temps, par exemple en cas de brouillard, de pluie, d'humidité, de vent violent, de froid intense, de risque d'éclair, etc. Travailler par mauvais temps est fatiguant et peut créer des conditions de travail dangereuses telles que le verglas.
- Observez la zone environnante et assurez-vous qu'aucun facteur ne risque d'affecter votre contrôle de la machine.
- Faites attention aux racines, pierres, brindilles, fosses, fossés, etc. L'herbe haute peut dissimuler des obstacles.
- La tonte de pentes peut être dangereuse. Ne pas utiliser la tondeuse dans des pentes très accentuées. Ne pas utiliser la tondeuse dans une pente supérieure à 15 degrés.
- Si le terrain est en pente, déterminer le parcours de manière qu'il soit perpendiculaire à la pente. Il est beaucoup moins fatiguant de marcher en travers d'une pente, plutôt que de la descendre et de la remonter constamment.
- Soyez prudent lorsque vous vous approchez de coins cachés et d'objets qui pourraient vous boucher la vue.

Sécurité du travail

- Une tondeuse est uniquement destinée à la coupe du gazon. Toute autre utilisation est interdite.
- Utiliser les équipements de protection personnelle. Voir au chapitre "Équipement de protection personnelle".
- Ne pas démarrer la tondeuse si le couteau et tous les carters ne sont pas montés. Sinon, le couteau risque de se détacher et de provoquer des blessures personnelles.
- Éviter de cogner le couteau contre des objets étrangers (cailloux, racines, etc.). Ceci risque d'émousser le couteau et de tordre l'arbre du moteur. Un arbre tordu entraîne un déséquilibre et de fortes vibrations, ce qui à son tour risque d'entraîner le détachement du couteau.
- L'étrier de frein ne doit jamais être fixé de façon permanente dans la poignée lorsque la machine est en marche.
- Placer la tondeuse sur une surface solide et la démarrer. Vérifier que le couteau ne peut pas entrer en contact avec le sol ou un objet quelconque.
- Placez-vous toujours derrière la machine. Laissez toutes les roues en contact avec le sol et gardez les deux mains sur la poignée de commande lors de la tonte. Maintenez les mains et les pieds à distance des lames en rotation.

- N'inclinez pas la machine lorsque le moteur tourne.
- Marchez avec la machine, ne courez pas.
- Il convient d'être particulièrement attentif lorsque l'on tire la machine vers soi au cours de la tonte.
- Ne jamais soulever la tondeuse ou la porter lorsque le moteur est en marche. Avant de soulever la tondeuse, arrêter le moteur et débrancher le câble d'allumage de la bougie.
- Ne tondez pas la pelouse en marche arrière.
- Arrêter le moteur lors du déplacement sur du terrain ne devant pas être tondu. Par exemple gravier, cailloux, galets, asphalte, etc.
- Arrêter le moteur avant de modifier la hauteur de coupe. Ne jamais effectuer de réglages avec le moteur en marche.
- Ne laissez jamais la machine sans surveillance avec le moteur en marche. Arrêter le moteur. Assurez-vous que l'équipement de coupe a cessé de tourner.
- Arrêter immédiatement la machine si elle bute sur un objet ou si des vibrations se produisent. Débrancher le câble de la bougie. Vérifier que la machine n'a subi aucun dommage. Réparer tout éventuel dommage.

Techniques de travail de base

- Utilisez toujours une lame acérée pour obtenir des résultats de qualité optimale. Une lame non-acérée donnera une coupe inégale et l'herbe jaunira à la surface de la coupe.
- Ne jamais couper plus d'1/3 de la longueur de l'herbe. Cela vaut tout particulièrement pendant les périodes sèches. Commencer par tondre avec une hauteur de coupe élevée. Contrôler ensuite le résultat et abaisser à une hauteur appropriée. Si l'herbe est particulièrement haute, conduire lentement et, si nécessaire, tondre deux fois.
- Tondez toujours dans différentes directions afin d'éviter de faire des lignes dans la pelouse.
- Avant de tirer la machine vers vous, désengagez l'entraînement et poussez la machine d'environ 10 cm vers l'avant.
- Veillez à désengager l'entraînement lorsque vous vous approchez d'un obstacle.

Transport et rangement

- Sécurisez l'équipement lors du transport afin d'éviter tout dommage ou accident.
- Stockez l'équipement dans un endroit verrouillé afin de le maintenir hors de portée des enfants et de toute personne incompétente.
- Rangez la machine et ses équipements dans un endroit sec et à l'abri du gel.
- Pour le transport et le remisage du carburant, voir la rubrique « Manipulation du carburant ».

COMMANDE

Réglage de la hauteur de coupe

IMPORTANT! Arrêter le moteur avant de modifier la hauteur de coupe.

Le dispositif de réglage de la hauteur de coupe est sur ressort. Il y a 6 hauteurs de coupe différentes possibles.

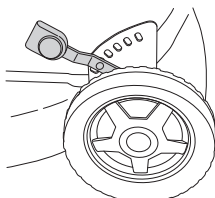

Ne pas régler la hauteur de coupe trop bas afin que la machine ne se cogne contre le sol en cas d'irrégularités de terrain.

- Pour augmenter la hauteur de coupe, déplacer le levier vers la gauche puis vers l'avant.

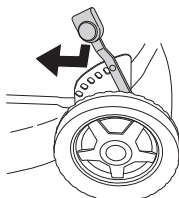

- Pour diminuer la hauteur de coupe, déplacer le levier vers la gauche puis vers l'arrière.

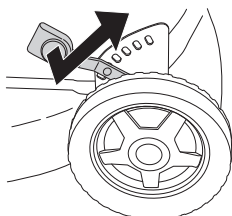

Démarrage et arrêt



AVERTISSEMENT! Contrôler les points suivants avant la mise en marche:

Ne pas démarrer la tondeuse si le couteau et tous les carters ne sont pas montés. Sinon, le couteau risque de se détacher et de provoquer des blessures personnelles.

Éloignez toujours la machine de la zone et de la source du plein en carburant avant de la mettre en marche.

Placer la machine sur une surface plane. S'assurer que l'équipement de coupe ne risque pas de rencontrer un obstacle.

Veiller à ce qu'aucune personne non autorisée ne se trouve dans la zone la travail.

S'assurer que le câble d'allumage est correctement branché à la bougie.

Démarrage

- Ouvrir le robinet d'essence.
- Tirer de la main gauche l'étrier du frein moteur tout contre la poignée supérieure.

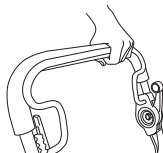

- Saisir ensuite la poignée de démarrage de la main droite et tirer lentement sur le lanceur jusqu'à ce qu'une résistance se fasse sentir (les cliquets d'entraînement grippent), puis tirer énergiquement et rapidement sur le lanceur. **Ne jamais enrouler la corde du lanceur autour de la main.**

REMARQUE! Ne pas sortir complètement la corde du lanceur et ne pas lâcher la poignée avec la corde du lanceur complètement sortie. Cela pourrait endommager la machine.

Entraînement

Pour utiliser l'entraînement, pousser le levier d'embrayage vers l'avant.

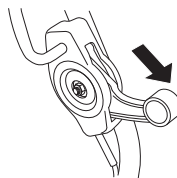

Arrêt

- Relâcher l'étrier du frein moteur pour arrêter le moteur. De plus, l'entraînement se coupe lorsque l'on relâche l'anneau de frein. Pour débrayer l'entraînement, il suffit de relâcher légèrement le levier de frein.
- Fermer le robinet d'essence.

Entretien



AVERTISSEMENT! Avant de commencer les travaux de nettoyage, de réparation ou d'inspection, s'assurer que l'équipement de coupe est arrêté. Débrancher le câble d'allumage de la bougie.

Notez que les courroies d'entraînement sont réglées au cours de la première période de rodage (5h) et il peut être nécessaire d'ajuster la tension. Voir les instructions :

Filtre à air

Le filtre à air doit être maintenu propre pour éviter:

- Un mauvais fonctionnement du carburateur.
- Des problèmes de démarrage.
- Une perte de puissance.
- Une usure prématurée des éléments du moteur.
- Une consommation anormalement élevée de carburant

Nettoyer le filtre tous les jours, et même plus souvent si l'environnement est très poussiéreux.

Pour déposer le filtre à air, commencer par retirer le couvercle du filtre. Enfoncer les blocages sur le dessus du couvercle du filtre à air et abaisser le couvercle.

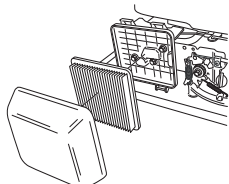

Retirer le filtre à air et contrôler qu'il est intact. S'il présente des défauts, remplacer par un filtre à air neuf.

Nettoyer le filtre en le tapant avec précaution contre une surface dure et nettoyer l'intérieur avec de l'air comprimé. Ne jamais nettoyer à l'aide du brosses. Remplacer le filtre à air s'il est très sale.

Un filtre ayant servi longtemps ne peut plus être complètement nettoyé. Le filtre à air doit donc être remplacé à intervalles réguliers. **Tout filtre endommagé doit être remplacé immédiatement.**

Lors du montage, veiller à ce que le filtre à air assure une bonne étanchéité au niveau du support de filtre.

Bougie



AVERTISSEMENT! Durant l'utilisation et un certain temps après, le silencieux est très chaud. Ne pas toucher le silencieux s'il est chaud!

Si la puissance de la machine est trop faible, si la machine est difficile à mettre en marche ou si le ralenti est irrégulier, toujours commencer par contrôler l'état de la bougie avant de prendre d'autres mesures. Si la bougie est encrassée, la nettoyer et vérifier que l'écartement des électrodes est de 0,7-0,8 mm. Remplacer la bougie une fois par mois ou plus souvent si nécessaire.

REMARQUE! Toujours utiliser le type de bougie recommandé! Une bougie incorrecte peut endommager le piston/le cylindre.

Silencieux

Le silencieux est conçu pour atténuer le bruit et dévier le flux des gaz d'échappement loin de l'utilisateur. Ces gaz sont chauds et peuvent transporter des étincelles risquant de causer un incendie si elles entrent en contact avec un matériau sec et inflammable.

Vérifier régulièrement la fixation du silencieux dans la machine. Ne jamais utiliser une machine dont le silencieux est défectueux.

Couteau



AVERTISSEMENT! Toujours utiliser des gants de protection pour réparer l'équipement de coupe. Les couteaux sont très tranchants et peuvent facilement provoquer des coupures.

Il est important que le couteau soit affûté et correctement équilibré. Desserrer le boulon qui maintient le couteau et porter le couteau à un atelier de réparation au moins une fois par an pour affûtage et équilibrage. Ceci peut être effectué après la saison de tonte.

S'il est nécessaire de remplacer le couteau ou l'attache, il convient également de remplacer le boulon, la rondelle et la rondelle de friction.

Lors du remontage du couteau, serrer le boulon à un couple de 45-60 Nm. Voir les instructions au chapitre Montage.

En cas de contact avec des corps étrangers tels que des pierres, des racines ou tout autre élément similaire, le couteau frotte contre sa fixation. La surface de contact de la fixation peut donc sembler un peu usée, ce qui est tout à fait normal. Il s'agit là d'un dispositif de sécurité qui réduit le risque de déformation de l'arbre du moteur.

Vidange de l'huile

L'huile moteur doit être remplacée pour la première fois après 5 heures d'utilisation.

L'huile moteur doit être vidangée tous les ans et toutes les 25 heures de travail.

Procéder comme suit pour vidanger l'huile:

- Débrancher le câble d'allumage de la bougie.
- Vider le réservoir de carburant.
- Fermer le robinet d'essence.

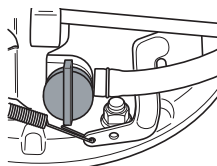

ENTRETIEN

- Dévisser le couvercle de remplissage d'huile.

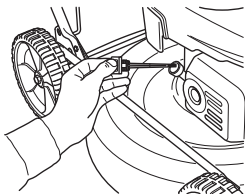

Placer un réservoir approprié pour récolter l'huile.

- Vidanger l'huile en inclinant le moteur afin que l'huile s'écoule par le tube de remplissage.

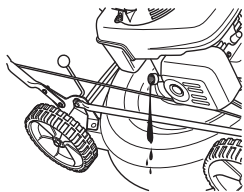

- S'informer auprès d'une station-service comment se débarrasser de l'huile moteur résiduelle.
- Remplir d'huile moteur neuve de bonne qualité. Voir le chapitre Caractéristiques techniques.
- Introduire ensuite de nouveau la jauge **sans la visser**. Contrôler le niveau d'huile à l'aide de la jauge située sur le couvercle de remplissage d'huile. Si le niveau d'huile est bas, remplir d'huile moteur jusqu'au niveau supérieur de la jauge d'huile.

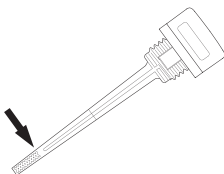

- Visser le couvercle de remplissage d'huile.

Entraînement et boîte de vitesses

S'assurer que les roues et essieux sont propres et ne comportent pas de feuilles, herbe, etc. Il est également important de maintenir propre le pourtour de la boîte de vitesses de l'entraînement.

- Retirer le carter de protection en desserrant les vis.
- Nettoyer la boîte de vitesses à l'aide d'une brosse. Contrôler également que la courroie d'entraînement et la poulie de la courroie ne présentent pas de dommages (fissures, etc.).

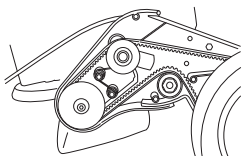

Remplacement et réglage de la courroie trapézoïdale

- Retirer le carter de protection en desserrant les vis.

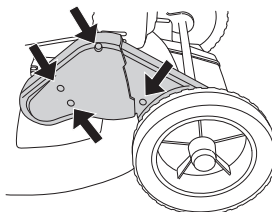

- Retirer le chapeau de la roue avant près de la boîte de vitesses, soulever délicatement à l'aide d'un tournevis. Desserrer la vis de blocage puis retirer la roue.

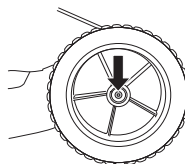

- Enlever la courroie de sa poulie. Vérifier que les poulies tournent bien sur leur axe. Dans le cas contraire, vaporiser avec un lubrifiant anti-rouille entre et derrière les poulies et graisser légèrement l'axe.
- Placer la nouvelle courroie et veiller à ce qu'elle vienne parfaitement près du roulement à bille avant de procéder à son ajustage.

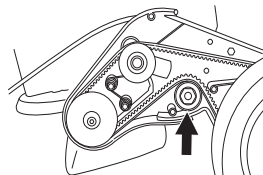

- Ajuster la courroie en déplaçant le roulement vers le haut ou vers le bas.

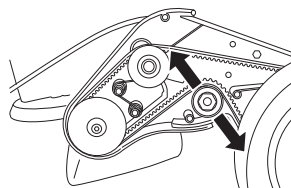

- Après quelques heures d'utilisation, la courroie est détendue. Il est alors nécessaire de procéder à un nouveau réglage de la courroie.
- Fixer le carter de courroie et tester la machine.

ENTRETIEN

Remplacement et réglage de la courroie intermédiaire.

La courroie intermédiaire court entre l'arbre du moteur et la boîte de vitesses.

- Retirer le couteau. (uniquement en cas de remplacement de la courroie)
- Dévisser les vis de réglage de quelques tours.

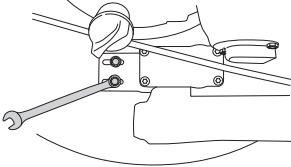

- Remplacer la courroie par une nouvelle et serrer légèrement les vis de réglage. (uniquement en cas de remplacement de la courroie)
- Ajuster la courroie en bougeant le réducteur vers l'avant ou l'arrière.

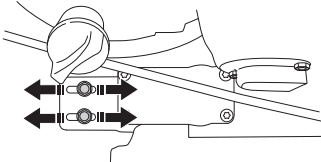

- La courroie doit être tendue de façon à pouvoir fléchir de 6-10 mm au centre. Cela correspond à une force de traction d'environ 3 kg. Pour le contrôle, il convient d'utiliser une balance.

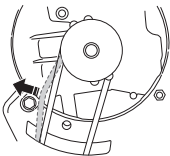

- Serrer les vis de réglage comme il se doit. (3 Nm)
- Contrôler la fonction d'entraînement dans la mesure où le réglage du réducteur influence sur la tension de la courroie dans la boîte de vitesses.

Nettoyage

Ne pas utiliser de nettoyeur haute pression pour le nettoyage de la machine.

Ne jamais arroser le moteur d'eau.

Lors du nettoyage sous le carter de coupe, placer la machine avec la bougie tournée vers le haut. Vidanger le réservoir d'essence.

Recherche de pannes

Si le moteur ne démarre pas, vérifier les points suivants :

- Changer l'essence contre de l'essence propre nouvelle.
- Vérifier que le robinet d'essence est bien ouvert.
- Contrôler que l'étrier du frein moteur fonctionne correctement et est intact.
- Nettoyer la bougie. Vérifier que l'écartement des électrodes est de 0,7-0,8 mm.
- Vérifiez le filtre à air et nettoyez-le si nécessaire.
- Si le moteur devait ne pas démarrer pour l'une de ces raisons, il convient de prendre contact avec l'atelier de réparation agréé le plus proche.
- Si les résultats de coupe ne sont pas satisfaisants et si l'herbe n'est pas coupée nettement, remplacer la coupe.

Nous donnons ici quelques conseils d'entretien à caractère général.

Entretien quotidien

- Contrôler que l'étrier du frein moteur fonctionne en toute sécurité.
- Brosser la tondeuse pour retirer feuilles, herbe, etc.
- Nettoyer la prise d'air du lanceur. Contrôler le lanceur et sa corde.
- Contrôler le niveau d'huile.
- Nettoyer le filtre à air. Le remplacer si nécessaire.
- S'assurer que toutes les vis et tous les écrous sont bien serrés.
- Vérifier l'équipement de coupe. Ne jamais utiliser des couteaux émoussés, craquelés ou abîmés.

Entretien hebdomadaire

- Nettoyer la bougie. Vérifier que l'écartement des électrodes est de 0,7-0,8 mm.
- Nettoyer les ailettes de refroidissement du cylindre.

Entretien mensuel

- Contrôler que la courroie d'entraînement est intacte et ne présente pas de défauts.
- Nettoyer la boîte de vitesses.
- Contrôler le filtre à carburant et le tuyau à carburant. Remplacer au besoin.
- Nettoyer l'intérieur du réservoir d'essence.
- Graisser la commande d'entraînement.
- Vidanger l'huile du moteur.
- Inspectez le câble d'embrayage. Voir les instructions au chapitre Montage.

CARACTÉRISTIQUES TECHNIQUES

Caractéristiques techniques

	LB448S	LB548S e
Moteur		
Fabricant du moteur	Honda	Honda
Cylindrée, cm ³	160	160
Régime, rpm	2900	2900
Puissance nominale moteur, en kW (voir remarque 1)	2,8	2,8
Système d'allumage		
Bougie	NGK - BPR5ES	NGK - BPR5ES
Écartement des électrodes, mm	0,7 - 0,8	0,7 - 0,8
Système de graissage/de carburant		
Contenance du réservoir de carburant, litres	0,9	0,9
Contenance du réservoir d'huile, litres	0,55	0,55
Huile moteur	Service classification SG - SH; SAE 10W -30	Service classification SG - SH; SAE 10W -30
Poids		
Tondeuse avec réservoirs vides, kg	31	33
Émissions sonores (voir remarque 2)		
Niveau de puissance sonore mesuré dB(A)	92	90
Niveau de puissance sonore garanti dB(A)	93	92
Niveau sonore (voir remarque 3)		
Niveau de pression acoustique au niveau des oreilles de l'utilisateur, dB(A)	79	77
Niveaux de vibrations (voir remarque 4)		
Niveau de vibrations au niveau des poignées, m/s ²	4,5	4,8
Équipement de coupe		
Système de coupe	BioClip	BioClip
Hauteur de coupe	30-60	30-60
Largeur de coupe, mm	48	48
Couteau	Mulcher, 48 cm	Mulcher, 48 cm
Numéro d'article	5028813-10	5028813-10
Entraînement		
Vitesse, km/h	4,5	4,5

Remarque 1 : La puissance nominale du moteur indiquée est la puissance nette moyenne (à un régime en tr/min spécifié) d'un moteur de production typique pour le modèle de moteur mesuré selon la norme SAE J1349/ISO1585. Cette valeur peut différer pour les moteurs de production de masse. La puissance effective du moteur installé sur la machine finale dépendra de la vitesse de fonctionnement, des conditions environnementales et d'autres valeurs. Remarque 2 :

Émission sonore dans l'environnement mesurée comme puissance acoustique (L_{WA}) selon la directive UE 2000/14/CE.

Remarque 3 : Niveau de pression sonore conformément à EN ISO 5395. Les données reportées pour le niveau de pression sonore montrent une dispersion statistique typique (déviation standard) de 1,2 dB (A). Remarque 4 : Niveau de vibrations conformément à EN ISO 5395. Les données reportées pour le niveau de vibrations montrent une dispersion statistique typique (déviation standard) de 0,2 m/s².

CARACTÉRISTIQUES TECHNIQUES

Déclaration CE de conformité

(Concerne seulement l'Europe)

Husqvarna AB, SE-561 82 Huskvarna, Suède, tél.: +46-36-146500, déclarons que les tondeuses à gazon à moteur **Husqvarna LB448S et LB548S e** à partir des numéros de série 15XXXXX et ultérieurement sont conformes aux dispositions des DIRECTIVES DU CONSEIL:

du 17 mai 2006 "directive machines" **2006/42/CE**.

du 26 février 2014 "compatibilité électromagnétique" **2014/30/UE**.

du 8 mai 2000 "émissions sonores dans l'environnement" **2000/14/CE**.

Pour des informations sur les émissions sonores, voir le chapitre Caractéristiques techniques.

Les normes harmonisées suivantes ont été appliquées: ISO 5395, ISO 11094, EN 55012.

L'organisme notifié: **0404, SMP Svensk Maskinprovning AB**, Box 7035, SE-750 07 Uppsala, a établi un rapport d'évaluation de conformité, selon l'annexe VI de la DIRECTIVE 2000/14/CE DU CONSEIL du 8 mai 2000 concernant les émissions sonores dans l'environnement.

Huskvarna, le 6 juillet 2015.



Claes Losdal, Directeur du développement/Produits pour le jardin

(Représentant autorisé d'Husqvarna AB et responsable de la documentation technique.)

VERKLARING VAN DE SYMBOLEN

Symbolen op de machine:

WAARSCHUWING! Wanneer de machine onjuist of slordig wordt gebruikt, kan het een gevaarlijk gereedschap zijn, dat ernstig letsel of overlijden van de gebruiker of anderen kan veroorzaken.

Neem de gebruiksaanwijzing grondig door en gebruik de machine niet voor u alles duidelijk heeft begrepen.



Waarschuwing voor weggeslingerde en afgeketste voorwerpen.



Hou onbevoegden uit het werkgebied.



Voorkom onbedoeld starten door de ontstekingskabel uit de bougie te verwijderen.



Waarschuwing voor draaiende messen. Let op uw handen en voeten.



Zorg ervoor dat uw handen en voeten niet bij de snijuitrusting komen als de motor draait.



Dit product voldoet aan de geldende CE-richtlijnen.



Geluidsemisatie naar de omgeving volgens de richtlijnen van de Europese Gemeenschap. De emissie van de machine wordt aangegeven in het hoofdstuk Technische gegevens en op plaatjes.



Toelichting op de waarschuwningsniveaus

De waarschuwingen zijn onderverdeeld in drie niveaus.

WAARSCHUWING!



WAARSCHUWING! Wordt gebruikt indien er een risico bestaat op ernstig of fataal letsel voor de gebruiker of schade aan de omgeving wanneer de instructies in de handleiding niet worden gevolgd.

VOORZICHTIG!



VOORZICHTIG! Wordt gebruikt indien er een risico bestaat op letsel voor de gebruiker of schade aan de omgeving wanneer de instructies in de handleiding niet worden gevolgd.

LET OP!

LET OP! Wordt gebruikt indien er een risico bestaat op schade aan materialen of de machine wanneer de instructies in de handleiding niet worden gevolgd.

INHOUD

Inhoud

VERKLARING VAN DE SYMBOLEN

Symbolen op de machine:	36
Toelichting op de waarschuwingsniveaus	36

INHOUD

Inhoud	37
--------------	----

PRESENTATIE

Beste klant!	38
Maatregelen voor het gebruik van een nieuwe grasmaaier	38

WAT IS WAT?

Wat is wat op de grasmaaier?	39
------------------------------------	----

VEILIGHEIDSUITRUSTING VOOR DE MACHINE

Algemeen	40
Maaikap en beschermkap	40
Motorrembeugel	40
Trillingdempingssysteem	40
Geluiddemper	41
Snijuitrusting	41

MONTEREN

Stuur monteren	42
De koppelingskabel afstellen	42
Demontieren en monteren van mesblad	42
Montage van de mulchpluggen	43

BRANDSTOFHANTERING

Algemeen	44
Brandstof	44
Tanken	44
Transport en opbergen	44

VEILIGHEIDSINSTRUCTIES

Persoonlijke bescherming	45
Algemene veiligheidsinstructies	45
Basistechniek	46
Transport en opbergen	46

BEDIENING

Instelling van maaihogte	47
Starten en stoppen	47

ONDERHOUD

Onderhoud	48
Luchtfilter	48
Bougie	48
Geluiddemper	48
Mes	48
Olie verversen	48
Aandrijving en versnellingsbak	49
Schoonmaken	50
Opsporen van storingen	50
Dagelijks onderhoud	50
Wekelijks onderhoud	50

Maandelijks onderhoud	50
-----------------------------	----

TECHNISCHE GEGEVENS

Technische gegevens	51
EG-verklaring van overeenstemming	52

Beste klant!

Gefeliciteerd met de aankoop van een Husqvarna-product! Husqvarna heeft een geschiedenis die terugvoert tot 1689 toen koning Karl XI aan het strand van het riviertje Huskvarna een fabriek liet bouwen voor de productie van musketten. De locatie aan de Huskvarna was logisch omdat het riviertje werd gebruikt om waterkracht op te wekken en op die manier een waterkrachtcentrale vormde. In de meer dan 300 jaar van het bestaan van de Husqvarna-fabriek zijn ontelbare producten geproduceerd, van houtfornuizen tot moderne keukenmachines, naaimachines, fietsen, motorfietsen enz. In 1956 werd de eerste motormaaier geïntroduceerd, die in 1959 werd gevolgd door een motorkettingzaag. Het is op dit terrein dat Husqvarna tegenwoordig actief is.

Husqvarna is heden ten dage een van de meest vooraanstaande producenten ter wereld van producten voor bos en tuin met kwaliteit en prestatie als de hoogste prioriteit. De missie is het ontwikkelen, produceren en op de markt brengen van gemotoriseerde producten voor bos- en tuinbouw en de bouw- en constructie-industrie. Het doel van Husqvarna is ook voorop te lopen met betrekking tot ergonomie, gebruikersvriendelijkheid, veiligheid en milieubewustzijn. Daarom is een grote hoeveelheid verschillende snufjes ontwikkeld om de producten op deze terreinen te verbeteren.

We zijn ervan overtuigd dat u de kwaliteit en prestaties van ons product gedurende een lange periode naar volle tevredenheid zult waarderen. Door de aankoop van één van onze producten krijgt u de beschikking over professionele hulp bij reparaties en service mocht er toch iets gebeuren. Wanneer u de machine niet heeft gekocht bij een van onze erkende dealers, kunt u hen vragen naar de dichtstbijzijnde servicewerkplaats.

Wij hopen dat u tevreden zult zijn met uw machine en dat deze u gedurende lange tijd zal vergezellen. Denk erom dat deze gebruiksaanwijzing een waardevol document is. Door de inhoud (gebruik, service, onderhoud enz.) te volgen kunt u de levensduur van uw machine én de tweedehands waarde aanzienlijk verlengen. Mocht u uw machine verkopen moet u ervoor zorgen de gebruiksaanwijzing aan de nieuwe eigenaar over te dragen.

Hartelijk dank voor het feit dat u een Husqvarna-product gebruikt!

Husqvarna AB werkt voortdurend aan het verder ontwikkelen van haar producten en houdt zich dan ook het recht voor om zonder aankondiging vooraf wijzigingen in o.a. vorm en uiterlijk door te voeren.

Maatregelen voor het gebruik van een nieuwe grasmaaier

- Lees de gebruiksaanwijzing aandachtig.
- Controleer de montage en de afstelling van de snijtrusting. Zie de instructies in het hoofdstuk Monteren.
- Tank en vul olie bij in de motor. Een tank met een voldoende hoeveelheid olie wordt met de machine meegeleverd. Zie de instructies onder de kop brandstofhantering.



WAARSCHUWING! De oorspronkelijke vormgeving van de machine mag in geen enkel geval gewijzigd worden zonder toestemming van de fabrikant. Men moet altijd originele onderdelen gebruiken. Niet goedgekeurde wijzigingen en/of niet-originele onderdelen kunnen tot ernstige verwondingen of de dood van zowel gebruiker als omstanders leiden.



WAARSCHUWING! Een grasmaaier kan bij verkeerd of slordig gebruik een gevaarlijk gereedschap zijn, dat ernstige, zelfs levensbedreigende, verwondingen kan veroorzaken. Het is zeer belangrijk dat u de inhoud van deze gebruiksaanwijzing doorleest en begrijpt.



WAARSCHUWING! Langdurige inademing van de uitlaatgassen van de motor kan een gezondheidsrisico vormen.

Husqvarna AB werkt voortdurend aan het verder ontwikkelen van haar producten en houdt zich dan ook het recht voor om zonder aankondiging vooraf wijzigingen in o.a. vorm en uiterlijk door te voeren.

WAT IS WAT?

LB448S

LB548S e

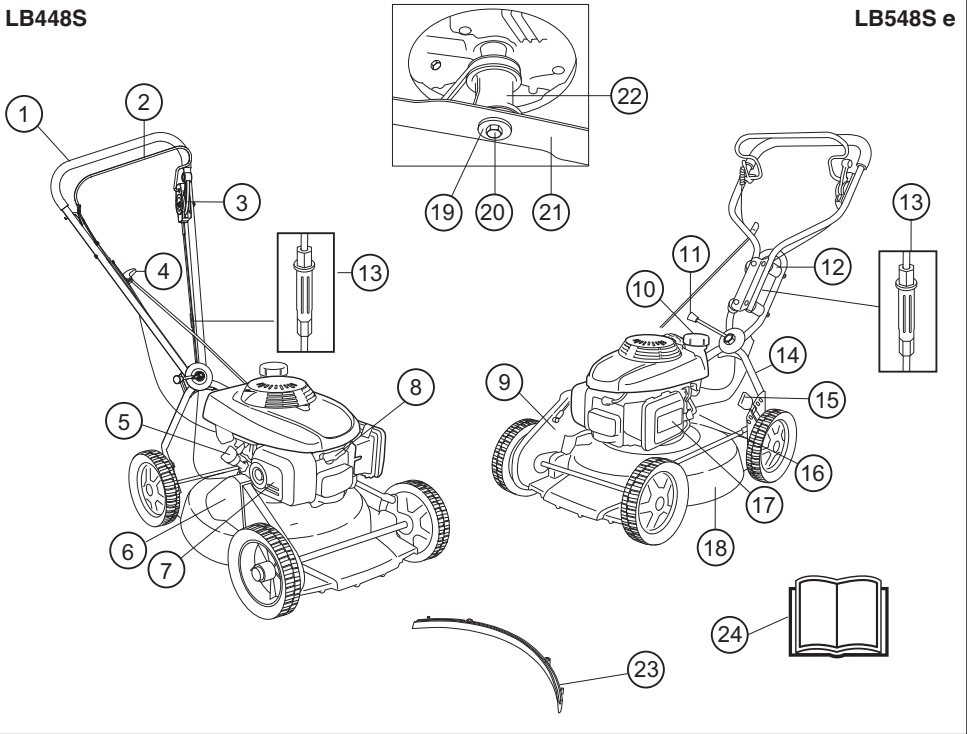

Wat is wat op de grasmaaier?

- | | |
|---------------------------|---------------------------------|
| 1 Handgreep/stuur | 13 De koppelingskabel afstellen |
| 2 Motorrembeugel | 14 Onderste stuur |
| 3 Koppelingshendel | 15 Maaihoogtehendel |
| 4 Starthendel | 16 Benzinekraan |
| 5 Olietank | 17 Luchtfiler |
| 6 Riembescherming | 18 Maaikap |
| 7 Geluiddemper | 19 Veerring |
| 8 Bougie | 20 Mesbout |
| 9 Riembescherming | 21 Mes/snijuitrusting |
| 10 Brandstoftank | 22 Meshouder |
| 11 Handvat hoekafstelling | 23 Mulchplug |
| 12 Trillingsdemper | 24 Gebruiksaanwijzing |

VEILIGHEIDSUITRUSTING VOOR DE MACHINE

Algemeen

In dit hoofdstuk wordt verklaard wat de veiligheidsonderdelen van de machine zijn, welke functie ze hebben en hoe de controle en het onderhoud moeten uitgevoerd worden om hun goede werking veilig te stellen. Bekijk het hoofdstuk Wat is wat? om te zien waar deze onderdelen zich bevinden op uw machine.



WAARSCHUWING! Gebruik de machine nooit wanneer de veiligheidsuitrusting defect is. De veiligheidsuitrusting van de machine moet gecontroleerd en onderhouden worden zoals beschreven in dit hoofdstuk. Als uw machine niet door alle controles komt, moet u ermee naar uw servicewerkplaats voor reparatie.



WAARSCHUWING! Gebruik nooit een machine als de veiligheidsonderdelen kapot zijn. Volg de controle-, onderhouds- en service-instructies die in dit hoofdstuk beschreven worden.

Maaikap en beschermkap

De maaikap is geconstrueerd om trillingen te reduceren en het risico van snijwonden te verminderen. Controleer of de maaikap heel en zonder zichtbare defecten, bijvoorbeeld scheuren in het materiaal, is.

De beschermkap is geconstrueerd om het risico van letsel door beknelling te verminderen en om een gebroken aandrijfriem op te vangen. Controleer of de beschermkap heel is en of hij goed vastgeschroefd is.

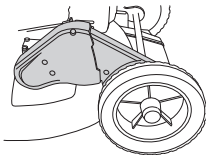

Motorrembeugel

De motorrem is ontworpen om de motor te stoppen. Wanneer u de handgreep van de motorrembeugel loslaat, moet de motor stoppen.

Controleer het motorblok op de volgende manier.

Geef volgas en laat de rembeugel vervolgens los. De motor moet dan afslaan en de aandrijving moet uitgeschakeld worden.

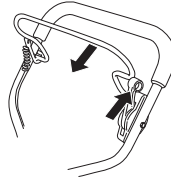

De motorrem moet altijd zo afgesteld zijn dat de motor binnen 3 seconden start.

Trillingdempingssysteem

Uw machine is uitgerust met een trillingdempingssysteem dat geconstrueerd is om zo trillingvrij en comfortabel mogelijk met de zaag te kunnen werken.

De stalen buizen van het handvatstelsel en de maaikap zijn ontworpen om de trillingen van de motor te stoppen.

Het trillingdempingssysteem van de machine reduceert het overbrengen van de trillingen van de motoreenheid/snijuitrusting op de handvateenheid van de machine.

LB448S Dit model wordt ook geleverd met 4 trillingsdempers gemonteerd op de handgripeenheid, zodat de trillingen nog verder worden gereduceerd.

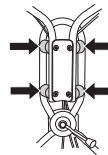

Controleer of de handgrepen en trillingsisolatoren niet beschadigd zijn.



WAARSCHUWING! Als men teveel wordt blootgesteld aan trillingen, kan dit tot bloedvat- en zenuwbeschadigingen leiden bij personen die een slechte bloedcirculatie hebben. Consulteer uw dokter wanneer u symptomen heeft die daarop wijzen. Zulke symptomen zijn: slapende vingers e.d., geen gevoel, "kriebelend" gevoel, "speldeprikken", pijn, geen of weinig kracht, huidverkleuringen of veranderingen van het huidoppervlak. Deze symptomen hebben meestal betrekking op vingers, handen of polsen.

Geluiddemper

De geluiddemper werd ontworpen om het geluidsniveau zo laag mogelijk te houden, en om de uitlaatgassen weg te richten van de gebruiker.



WAARSCHUWING! De uitlaatgassen van de motor zijn heet en kunnen vonken bevatten die brand kunnen veroorzaken. Start de machine daarom nooit binnenshuis of in de buurt van licht ontvlambaar materiaal! Tijdens het gebruik en een tijdje daarna is de geluiddemper erg warm. Raak de geluiddemper niet aan wanneer hij warm is!

Gebruik de machine nooit wanneer de geluiddemper defect is.

Controleer regelmatig of de geluiddemper vastzit in de machine.

Snijuitrusting

Voorkom dat het mes tegen vreemde voorwerpen slaat zoals stenen, wortels of iets dergelijks. Dit kan ertoe leiden dat het mes bot wordt en dat de motoras krom wordt.

Controleer de snijuitrusting op beschadigingen en barsten. Een beschadigde snijuitrusting moet altijd vervangen worden. Let goed op dat u altijd een goed geslepen en correct gebalanceerd mes hebt.

Controleer ook of de mesbout heel en de motoras niet krom is.

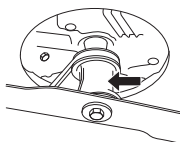

Stuur monteren

Wanneer u het stuur inklapt, moet u voorzichtig zijn om geen leidingen en kabels te beschadigen.

Het bovendeel van het stuur wordt met een sterke handgreepmoer vastgezet aan de scharnierende plaat. Vergeet niet de ring tussen de plaat en de handgreepmoer te plaatsen.

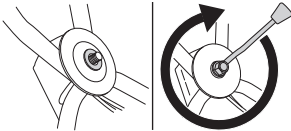

Indien gewenst kan de handgreep iets naar opzij worden gedraaid met behulp van het handgreepscharnier. De handgreep kan op verschillende standen worden ingesteld om de beste rijhouding te verkrijgen, bijvoorbeeld als u vlakbij een heg of een muur maait.

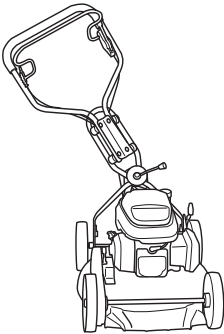

De handgreep kan ook in hoogte worden versteld door te draaien aan de knoppen bij de bevestigingen op het chassis.

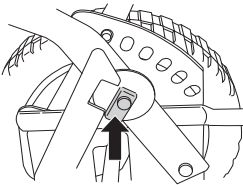

De koppelingskabel afstellen

De koppelingskabel moet na de eerste 8 bedrijfsuren worden afgesteld en daarna enkel indien nodig.

De kabel is correct afgesteld wanneer de kabelsteun in één lijn staat met de moer.

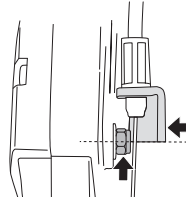

- Stel de kabel af met behulp van de stelschroef. Draai de schroef rechtsonder of linksom om de kabel te verlengen dan wel in te korten.

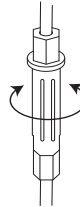

Demonteren en monteren van mesblad



WAARSCHUWING! Gebruik altijd sterke handschoenen bij service en onderhoud van de snijuitrusting. De messen zijn zeer scherp en snijwonden kunnen makkelijk ontstaan.

De ontstekingskabel moet altijd worden losgemaakt van de bougie voor reparatie, schoonmaken of onderhoudswerkzaamheden.

Plaats de maaier met de bougie omhoog wanneer u onderhoudswerkzaamheden aan de machine uitvoert.

Leeg altijd de brandstoftank voordat u de grasmaaier op zijn zij legt.

Demonteren

- Schroef de bout los waarmee het mes vastzit.
- Verwijder de bout, veerring en het mes.

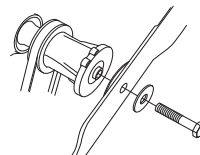

MONTEREN

Monteren

Het blad moet zodanig worden gemonteerd dat de schuine uiteinden omhoog wijzen in de richting van de kap.

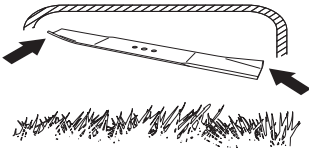

- Plaats het mes met de glijring tegen de meshouder aan.

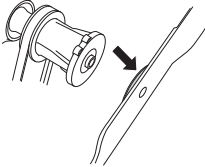

- Zorg ervoor dat het mes goed gecentreerd boven de as wordt geplaatst.

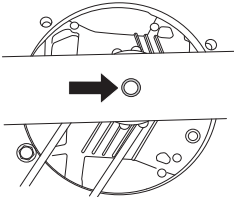

- Om trillingen te vermijden moet het mes zo worden geplaatst dat de markering van de meshouder boven de zijkant van het mes te zien is.

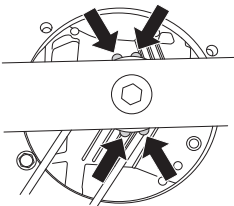

- Monteer de ring en schroef de bout goed vast. De bout moet worden vastgezet met een moment van 70 Nm.



BELANGRIJK!

Wees altijd voorzichtig en gebruik uw gezond verstand. Vermijd situaties die uw capaciteiten te boven gaan. Als u na het lezen van deze instructies nog vragen hebt over de bedieningsprocedures dient u een expert te raadplegen voordat u verder gaat. Neem contact op met een erkende servicedealer.

Er moeten altijd originele reserve-onderdelen worden gebruikt. Zie de sectie "Technische gegevens" voor meer informatie.

Montage van de mulchpluggen

- Haal de bougiekabel van de bougie.
- Plaats de maaier met de bougie omhoog wanneer u onderhoudswerkzaamheden aan de machine uitvoert.
- Breng de zoekpennen aan in de gaten in het maaideksel.

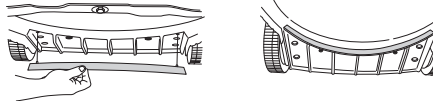

- Bevestig de mulchpluggen vanaf de bovenkant van het maaideksel.

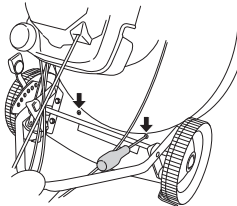

BRANDSTOFHANTERING

Algemeen



WAARSCHUWING! Een motor laten lopen in een afgesloten of slecht geventileerde ruimte kan dodelijke ongelukken veroorzaken door verstikking of koolmonoxidevergiftiging.

Brandstof en brandstofdampen zijn zeer brandgevaarlijk en kunnen leiden tot ernstig letsel bij inademing en contact met de huid. Wees daarom voorzichtig wanneer u met brandstof werkt en zorg voor goede luchtventilatie bij de brandstofhantering.

De uitlaatgassen van de motor zijn heet en kunnen vonken bevatten die brand kunnen veroorzaken. Start de machine daarom nooit binnenshuis of in de buurt van licht ontvlambaar materiaal!

Rook niet en plaats ook geen warm voorwerp in de buurt van de brandstof.

Brandstof

LET OP! De machine heeft een viertaktmotor. Zorg ervoor dat er altijd voldoende olie in de olietank zit.

Benzine

- Gebruik loodvrije of gelode benzine van een hoge kwaliteit.
- Het aanbevolen laagste octaangehalte is 90 (RON). Indien u de motor laat lopen op benzine met een lager octaangehalte dan 90, kan het zogenaamde kloppen optreden. Hierdoor stijgt de motortemperatuur wat tot zware motorbeschadigingen kan leiden.
- Waar milieuvriendelijke benzine, de zog. alkylaatbenzine, verkrijgbaar is, moet deze gebruikt worden.

Motorolie

LET OP! Controleer het oliepeil voordat de grasmaaier wordt gestart. Een te laag oliepeil kan ernstige beschadigingen aan de motor veroorzaken.

- Zie de instructies in het hoofdstuk "Onderhoud".
- De motorolie moet de eerste keer vervangen worden na 5 uur bedrijfstijd. Zie Technische gegevens voor informatie over het aanbevolen type olie. Gebruik nooit olie bedoeld voor tweetaktmotoren.

Tanken



WAARSCHUWING! Stop de motor en laat hem voor het tanken enkele minuten afkoelen. Zorg dat de motor is uitgeschakeld en dat de stopschakelaar in de STOP-stand staat.

Gebruik altijd een benzinekan om morsen te voorkomen.

Open de dop van de tank voorzichtig wanneer u wilt tanken zodat eventuele overdruk langzaam verdwijnt.

Maak de omgeving rond de tankdop schoon.

Draai de dop van de tank goed vast na het tanken. Door nalatigheid kan er brand ontstaan.

Verplaats de machine ten minste 3 m van de tankplaats voor u de motor start.

Start de machine nooit:

- Indien u brandstof of motorolie op de machine hebt gemorst. Droog alles af en laat de benzineresten verdampen.
- Als u brandstof op uzelf of op uw kleding gemorst heeft, trek schone kleding aan. Was de lichaamsdelen die in contact zijn geweest met brandstof. Gebruik water en zeep.
- Als de machine brandstof lekt. Controleer de tankdop en de brandstofleidingen regelmatig op lekkage.

Transport en opbergen

- Bewaar en vervoer de machine en brandstof zo, dat eventuele lekkage en dampen niet in contact kunnen komen met vonken of open vuur, bijvoorbeeld van elektrische machines, elektrische motoren, stopcontacten/schakelaars, verwarmingsketels e.d.
- Bij opslag en vervoer van brandstof moeten altijd speciaal voor dat doel bestemde en goedgekeurde tanks worden gebruikt.

Opslag voor lange tijd

- Als de machine gedurende lange tijd niet gebruikt zal worden, moet de brandstoftank leeggemaakt worden. Vraag bij uw tankstation of bij de gemeente waar u de afgetapte brandstof kwijt kan.

VEILIGHEIDSLINSTRUCTIES

Persoonlijke bescherming



WAARSCHUWING! Bij al het gebruik van de machine moet persoonlijke bescherming worden gebruikt.

- Draag handschoenen indien nodig, b.v. wanneer u de snijuitrusting monteert, inspecteert of schoonmaakt.
- Gebruik altijd een stevige lange broek. Draag geen korte broek of sandalen en loop niet op blote voeten.
- Gebruik slipvaste en stevige laarzen of schoenen.

Verder moet de kleding goed aansluiten zonder u in uw bewegingen te belemmeren.

Algemene veiligheidsinstructies

In dit hoofdstuk worden de basisveiligheidsregels voor het gebruik van de machine behandeld. De gegeven informatie kan nooit de kennis vervangen die een vakman via opleidingen en praktische ervaring heeft verworven.

- Neem de gebruiksaanwijzing grondig door en gebruik de machine niet voor u alles duidelijk heeft begrepen.
- Denk erom dat de operator verantwoordelijk is voor ongelukken of beschadigingen van andere mensen of hun eigendommen.
- Houd de machine schoon. Aanduidingen en stickers moeten volledig leesbaar zijn.

Gebruik altijd uw gezond verstand

Het is niet mogelijk om elke mogelijke situatie te vermelden. Wees altijd voorzichtig en gebruik uw gezond verstand. Vermijd situaties die uw capaciteiten te boven gaan. Als u na het lezen van deze instructies nog vragen hebt over de bedieningsprocedures dient u een expert te raadplegen voordat u verder gaat. Wend u tot uw dealer, uw servicewerkplaats of een ervaren gebruiker. Gebruik de machine nooit voor taken waarvoor u niet voldoende gekwalificeerd bent.



WAARSCHUWING! Deze machine produceert tijdens bedrijf een elektromagnetisch veld. Dit veld kan onder bepaalde omstandigheden de werking van actieve of passieve medische implantaten verstoren. Om het risico op ernstig of fataal letsel te beperken, raden we personen met een medisch implantaat aan om contact op te nemen met hun arts en de fabrikant van het medische implantaat voordat ze deze machine gaan bedienen.



WAARSCHUWING! Wanneer de machine onjuist of slordig wordt gebruikt, kan het een gevaarlijk gereedschap zijn, dat ernstig letsel of overlijden van de gebruiker of anderen kan veroorzaken.

Laat kinderen of andere personen die niet zijn opgeleid om met de machine om te gaan, deze nooit gebruiken of onderhouden.

De machine mag niet worden gebruikt door personen met lichamelijke of geestelijke beperkingen of door personen die om gezondheidsredenen niet geschikt zijn om de machine te bedienen, tenzij onder toezicht van een persoon die verantwoordelijk is voor hun veiligheid.

Laat nooit een ander de machine gebruiken zonder u ervan te verzekeren dat ze de inhoud van de gebruiksaanwijzing hebben begrepen.

Gebruik de machine nooit als u moe bent, alcohol heeft gedronken of medicijnen heeft ingenomen die uw gezichtsvermogen, beoordelingsvermogen of coördinatievermogen negatief beïnvloeden.



WAARSCHUWING! Niet goedgekeurde wijzigingen en/of niet-originele onderdelen kunnen tot ernstige verwondingen of het overlijden van zowel gebruiker of anderen leiden. De oorspronkelijke vormgeving van de machine mag in geen enkel geval gewijzigd worden zonder toestemming van de fabrikant.

Wijzig deze machine nooit zo dat hij niet langer overeenstemt met de originele uitvoering, en gebruik de machine niet als u denkt dat anderen hem hebben gewijzigd.

Gebruik nooit een machine die defect is. Voer de in deze handleiding beschreven veiligheidscontroles en de onderhouds- en service-instructies uit. Bepaalde onderhouds- en servicemaatregelen moeten door opgeleide en gekwalificeerde specialisten worden uitgevoerd. Zie de instructies in het hoofdstuk Onderhoud.

Men moet altijd originele onderdelen gebruiken.

VEILIGHEIDSINSTRUCTIES

Veiligheid op de werkplek

- Voordat u begint met maaien moeten takken, stenen enz. van het gazon worden verwijderd.
- Voorwerpen die tegen de snijuitrusting botsen kunnen worden weggeslingerd en schade aanrichten aan mensen en andere voorwerpen. Houd mensen en dieren op afstand.
- Gebruik de machine nooit bij slecht weer, zoals mist, regen, op vochtige of natte plekken, bij krachtige wind, strenge kou, kans op blikseminslag enz. Werken in slechte weersomstandigheden is vermoeiend en kan tot gevaarlijke situaties leiden, zoals een gladde ondergrond.
- Houd uw omgeving in de gaten om ervoor te zorgen dat u de macht over de machine niet verliest door onverwachte gebeurtenissen.
- Let goed op wortels, stenen, twijgen, putten, sloten enz. Hoog gras kan hindernissen verbergen.
- Het maaien van hellingen kan gevaarlijk zijn. Gebruik de grasmaaier niet op zeer steile hellingen. De grasmaaier mag niet worden gebruikt op een helling van meer dan 15 graden.
- Op hellend terrein moet u de paden loodrecht ten opzichte van de helling laten lopen. Het is veel makkelijker om dwars over een helling te lopen dan op en neer.
- Wees voorzichtig wanneer u in de buurt komt van onoverzichtelijke bochten en voorwerpen die uw zicht kunnen belemmeren.

Werkveiligheid

- Een grasmaaier is alleen geconstrueerd voor het maaien van gazons. Alle overige gebruik is niet toegestaan.
- Draag altijd persoonlijke veiligheidsuitrusting. Zie instructies in het hoofdstuk "Persoonlijke veiligheidsuitrusting".
- Start de grasmaaier niet zonder dat mes en alle kappen zijn gemonteerd. Het mes kan anders losraken en persoonlijk letsel veroorzaken.
- Voorkom dat het mes tegen vreemde voorwerpen slaat zoals stenen, wortels of iets dergelijks. Dit kan ertoe leiden dat het mes bot wordt en dat de motoras krom wordt. Een kromme as zorgt voor onbalans en sterke trillingen, hetgeen leidt tot een groot risico van het losraken van het mes.
- De rembeugel mag nooit permanent in de handgreep verankerd zijn, wanneer de machine loopt.
- Plaats de grasmaaier op een stabiele ondergrond en start hem. Zorg ervoor dat het mes niet in contact kan komen met de grond of een ander voorwerp.
- Ga altijd achter de machine staan. Laat alle wielen op de grond en houd beide handen op de handgreep tijdens het maaien. Houd uw handen en voeten uit de buurt van de draaiende bladen.

- Kantel de machine niet terwijl de motor draait.
- U dient uitsluitend met de machine te lopen, en nooit te rennen.
- Let vooral ook op wanneer u de machine tijdens de werkzaamheden naar u toe trekt.
- Til de grasmaaier nooit op en draag deze niet wanneer de motor is gestart. Indien u de grasmaaier moet optillen, moet u eerst de motor stoppen en de ontstekingskabel van de bougie halen.
- Maai het gazon niet terwijl u achteruitloopt.
- De motor moet worden uitgezet bij verplaatsing over terrein dat niet moet worden gemaaid. Bijvoorbeeld paden, steen, grind, asfalt enz.
- Zet de motor uit voordat u de maaihoogte wijzigt. Voer nooit afstellingen uit terwijl de motor draait.
- Laat de machine nooit zonder toezicht met draaiende motor achter. Zet de motor uit. Controleer of de snijuitrusting is gestopt met draaien.
- Als er een voorwerp geraakt wordt of er trillingen ontstaan, moet u de machine stoppen. Haal de bougiekabel van de bougie. Controleer of de machine niet beschadigd is. Repareer eventuele beschadigingen.

Basistechniek

- Maai altijd met een scherp blad, voor optimaal resultaat. Een bot blad levert ongelijkmatig maairesultaat op, en het gras vergeelt waar het is afgemaaid.
- Maai nooit meer dan 1/3 van de lengte van het gras. Dit geldt vooral in periodes van droogte. Maai eerst op een grote maaihoogte. Controleer daarna het resultaat en ga naar een geschikte hoogte. Indien het gras extra lang is, moet u langzaam rijden en eventueel twee keer maaien.
- Maai elke keer in een andere richting, om het ontstaan van strepen in het gazon te voorkomen.
- Schakel, voordat u de machine naar u toe trekt, de aandrijving uit en duw de machine ca. 10 cm naar voren.
- Zorg ervoor dat de aandrijving is uitgeschakeld zodra u een obstakel nadert.

Transport en opbergen

- Zet de apparatuur tijdens vervoer goed vast om transportschade en ongelukken te voorkomen.
- Sla de apparatuur op in een afsluitbare ruimte zodat het buiten het bereik is van kinderen en onbevoegde personen.
- Berg de machine en bijbehorende apparatuur op in een droge en vorstvrije ruimte.
- Zie het hoofdstuk "Brandstofhantering" voor informatie over het vervoer en opslaan van brandstof.

BEDIENING

Instelling van maaihoogte

BELANGRIJK! Zet de motor uit voordat u de maaihoogte wijzigt.

Het instellen van de maaihoogte werkt veerondersteund. De maaihoogte kan op 6 verschillende standen worden ingesteld.

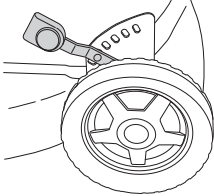

Stel de maaihoogte niet te laag af, omdat dan het risico bestaat dat de messen bij onregelmatigheden in de aarde lopen.

- Breng de hendel naar links en dan naar voren om een hogere maaihoogte te krijgen.

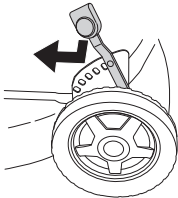

- Breng de hendel naar links en dan naar achteren om een lagere maaihoogte te krijgen.

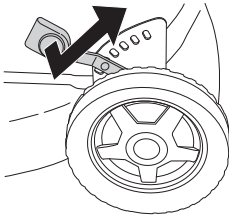

Starten en stoppen



WAARSCHUWING! Voor het starten moet u rekening houden met de volgende punten:

Start de grasmaaier niet zonder dat mes en alle kappen zijn gemonteerd. Het mes kan anders losraken en persoonlijk letsel veroorzaken.

Haal de machine altijd weg van de tankplaats en -bron voordat u hem start.

Plaats de machine op een vaste ondergrond. Let erop dat de snijuitrusting geen voorwerp kan raken.

Hou onbevoegden uit het werkgebied.

Zorg ervoor dat de ontstekingskabel goed op de bougie zit.

Starten

- Open de benzinekraan.
- Trek de motorrembeugel met uw linkerhand helemaal naar de bovenste handgreep.

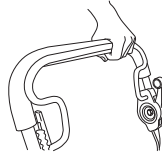

- Pak de starthendel beet, trek met uw rechterhand het starterkoord langzaam uit tot u weerstand voelt (de starthaken grijpen in) en maak vervolgens snelle en krachtige trekbewegingen.

Wikkel het starterkoord nooit rond uw hand.

N.B.! Trek het starterkoord niet volledig uit en laat de starthendel niet zomaar los wanneer het volledig uitgetrokken is. Dit kan tot beschadigingen van de machine leiden.

Aandrijving

Om de aandrijving te gebruiken schuift u de koppelingshendel naar voren.

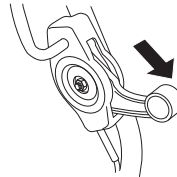

Stoppen

- De motor wordt gestopt door de motorrembeugel los te laten. De aandrijving wordt ook uitgeschakeld, als men de rembeugel loslaat. Alleen de aandrijving kan worden uitgeschakeld door de remhendel iets omhoog te lichten.
- Draai de benzinekraan dicht.

ONDERHOUD

Onderhoud



WAARSCHUWING! Vóór reinigen, repareren of inspecteren moet u erop letten dat de snijuitrusting gestopt is. Haal de startkabel van de bougie.

Houd er rekening mee dat de aandrijfriemen zich zullen stellen tijdens de eerste inlooperperiode (5u). Het kan nodig zijn om de spanning aan te passen. Zie instructies:

Luchtfilter

Het luchtfilter dient regelmatig te worden schoongemaakt (stof en vuil verwijderen) om de volgende problemen te vermijden:

- Storingen van de carburateur.
- Moelijkheden bij het starten.
- Vermogensverlies.
- Onnodige slijtage van de motoronderdelen.
- Abnormaal hoog brandstofverbruik

Maak het filter dagelijks of vaker schoon wanneer u in een stoffige atmosfeer werkt.

Het luchtfilter wordt gedemonteerd nadat de luchtfilterkap eraf is getild. Druk de vergrendelingen op de bovenkant van de luchtfilterkap in en klap de kap naar beneden.

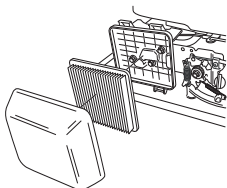

Verwijder het luchtfilter en controleer of het heel is. Vervang door een nieuw luchtfilter wanneer u merkt dat het gebreken vertoont.

Maak het filter schoon door het filter voorzichtig tegen een hard oppervlak te kloppen en met perslucht aan de binnenkant schoon te blazen. Borstel het vuil nooit weg. Vervang het luchtfilter als het zeer vuil is.

Na een lange gebruikperiode kan het luchtfilter niet meer worden gereinigd. Daarom moet het filter regelmatig vervangen worden. **Een beschadigd luchtfilter moet altijd vervangen worden.**

Bij montage moet u ervoor zorgen dat het luchtfilter helemaal aansluit op de filterhouder.

Bougie



WAARSCHUWING! Tijdens het gebruik en een tijdje daarna is de geluiddemper erg warm. Raak de geluiddemper niet aan wanneer hij warm is!

Wanneer de machine te weinig vermogen heeft, moeilijk start of onregelmatig onbelast draait, dient u altijd eerst de bougie te controleren voor u andere maatregelen neemt. Maak de bougie schoon als ze verstopt is en controleer of de afstand tussen de elektroden 0,7-0,8 mm bedraagt. De bougie moet na een maand gebruik, of eerder indien nodig, vervangen worden.

N.B.! Gebruik steeds het correcte bougietype! Andere types kunnen de zuiger/cilinder beschadigen.

Geluiddemper

De geluiddemper is ontworpen om het geluid van de machine te reduceren, en om de uitlaatgassen van de gebruiker weg te richten. De uitlaatgassen zijn zeer heet en bevatten vonken die droge en ontvlambare materialen in brand kunnen steken.

Controleer regelmatig of de geluiddemper vastzit in de machine. Gebruik de machine nooit wanneer de geluiddemper defect is.

Mes



WAARSCHUWING! Draag altijd stevige handschoenen bij het repareren van de snijuitrusting. De messen zijn uiterst scherp en kunnen al snel snijwonden veroorzaken.

Het is belangrijk om een scherp en correct gebalanceerd mes te hebben. Maak de bout los waarmee het mes vastzit en lever het mes ten minste een keer per jaar in bij een servicewerkplaats voor slijpen en balanceren. Een geschikt tijdstip hiervoor is het einde van het maaiseizoen.

Als mes of meshouder moeten worden vervangen, moet u tegelijkertijd de mesbout, ring en glijveer vervangen.

Wanneer u het mes weer monteert, moet de bout worden vastgezet met een moment van 45-60 Nm. Zie de instructies in het hoofdstuk Monteren.

Wanneer het mes vreemde voorwerpen zoals stenen, wortels en dergelijke raakt, slaat het mes tegen de meshouder. Daarom kan het oppervlak van de meshouder er wat versleten uit zien, wat verder oké is. Dit is een veiligheidsvoorziening die het risico vermindert dat de motoras krom wordt.

Olie verversen

De motorolie moet de eerste keer vervangen worden na 5 uur bedrijfstijd.

De motorolie moet ieder jaar en om de 25 bedrijfsuren worden verversen.

Ga als volgt te werk om olie te verversen:

- Haal de bougiekabel van de bougie.
- Leeg de brandstoftank.
- Draai de benzinekraan dicht.

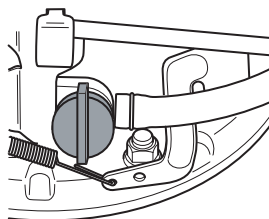

ONDERHOUD

- Schroef het olievludeksel eraf.

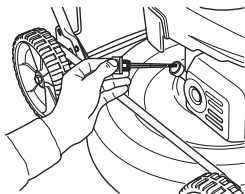

Plaats een geschikt vat om de olie in op te vangen.

- Tap de olie af door de motor te kantelen zodat de olie uit de vulbuis loopt.

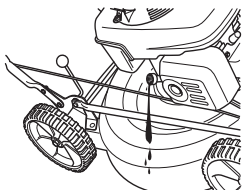

- Vraag het dichtstbijzijnde benzinstation waar u het teveel aan motorolie kunt laten.
- Vul bij met nieuwe motorolie van goede kwaliteit. Zie hoofdstuk Technische gegevens.
- Doe de peilstok vervolgens weer in het gat, **zonder hem in te schroeven**. Controleer het oliepeil met de peilstok op het olievludeksel. Is het oliepeil laag, vult u bij met motorolie tot het bovenste niveau op de peilstok.

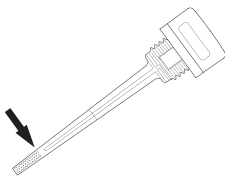

- Schroef het olievludeksel vast.

Aandrijving en versnellingsbak

Zorg ervoor dat wielen en wielassen schoon en vrij van blad, gras enz. zijn. Het is belangrijk om het rond de versnellingsbak naar de aandrijving schoon te houden.

- Verwijder de beschermkap door de bouten weg te schroeven.
- Maak de versnellingsbak schoon met een borstel. Controleer ook of de aandrijfriem en de poelie vrij zijn van defecten zoals bijvoorbeeld barsten.

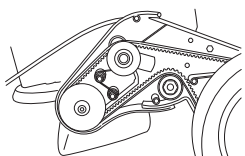

Vervanging en afstelling van V-snaar.

- Verwijder de beschermkap door de bouten weg te schroeven.

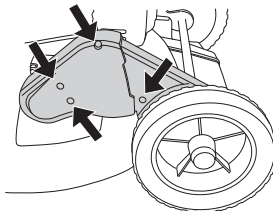

- Verwijder de naafdop van het voorwiel bij de versnellingsbak door deze voorzichtig met een schroevendraaier los te wrikken. Verwijder de borgschroef en vervolgens het wiel.

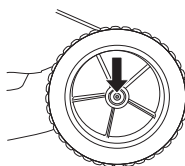

- Verwijder de riem van de poelie. Controleer of de poelies gemakkelijk op de as draaien en zo niet, spuit roestoplossende olie tussen en achter de schroeven en smeer een beetje vet op de as.
- Leg de nieuwe riem erop en zorg ervoor dat deze goed ligt ten opzichte van het kogellager voordat u de riem afstelt.

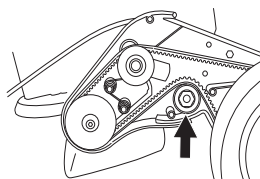

- Stel de riem af door het kogellager op of naar te bewegen.

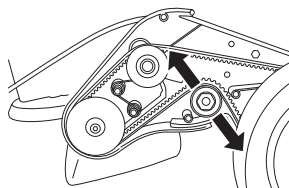

- Een nieuwe riem zal nog uitrekken en langer worden. Stel de riem daarom opnieuw af na enkele rijen.
- Monteer de riembescherming en test de machine.

ONDERHOUD

Vervanging en afstelling van tussenriem.

De tussenriem loopt tussen de motoras en de versnellingsbak.

- Verwijder het mes. (alleen bij vervanging van riem)
- Schroef de afstelschroeven enkele slagen omhoog.

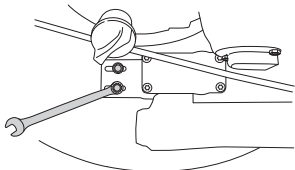

- Vervang de riem door een nieuwe en draai de stelschroeven iets aan. (alleen bij vervanging van riem)
- Stel de riem af door de versnelling naar voren of naar achteren te bewegen.

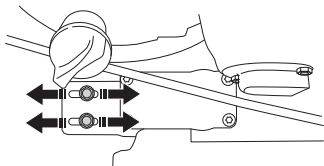

- De riem moet zo worden aangespannen dat deze 6-10 mm naar het midden toe kan worden bewogen. Dit vertegenwoordigt een draagvermogen van ongeveer 3 kg. U kunt een visloodje gebruiken om dit te controleren.

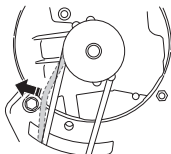

- Draai de stelschroeven goed vast. (3 Nm)
- Controleer de aandrijvingsfunctie, aangezien de afstelling van de versnelling de riemspanning in de versnellingsbak beïnvloedt.

Schoonmaken

Gebruik geen hogedrukpomp om de machine te reinigen. Gooi nooit water direct op de motor.

Draai de machine met de bougie naar boven, als u onder de maikap schoonmaakt. Maak de benzinetank leeg.

Opsporen van storingen

Als de motor niet start, neemt u de volgende maatregelen:

- Vervang de benzine door schone benzine.
- Controleer of de benzinekraan open staat.
- Controleer of de motorrem goed werkt en onbeschadigd is.
- Maak de bougie schoon. Controleer of de elektrodenafstand 0,7-0,8 mm bedraagt.
- Controleer het luchtfilter en reinig het zo nodig.
- Start de motor na deze maatregelen nog steeds niet, neem dan contact op met de dichtstbijzijnde erkende servicewerkplaats.
- Als het maairesultaat onvoldoende is en de grassprietten een rafelig snijvlak vertonen, moet het maaimes worden vervangen.

Hieronder worden algemene onderhoudsvoorschriften opgesomd.

Dagelijks onderhoud

- 1 Controleer of de motormesbeugel werkt uit veiligheids oogpunt.
- 2 Borstel de grasmaaier schoon en verwijder bald, gras en dergelijke.
- 3 Maak de luchtinlaat van de starter schoon. Controleer de starter en het starterkoord.
- 4 Controleer het oliepeil.
- 5 Maak het luchtfilter schoon. Vervang het indien nodig.
- 6 Controleer of de bouten en moeren en vastgedraaid zijn.
- 7 Controleer de snijuitrusting. Gebruik nooit botte, gebarsten of beschadigde messen.

Wekelijks onderhoud

- 1 Maak de bougie schoon. Controleer of de elektrodenafstand 0,7-0,8 mm bedraagt.
- 2 Maak de koelflenzen op de cilinder schoon.

Maandelijks onderhoud

- 1 Controleer of de aandrijfriem heel en zonder zichtbare defecten is.
- 2 Maak de versnellingsbak schoon.
- 3 Controleer het brandstoffilter en de brandstofleidingen. Vervang indien nodig.
- 4 Maak de buitenkant van de brandstoftank schoon.
- 5 Smeer de aandrijfhandel.
- 6 Ververs de motorolie.
- 7 Inspecteer de koppingskabel. Zie de instructies in het hoofdstuk Monteren.

TECHNISCHE GEGEVENS

Technische gegevens

	LB448S	LB548S e
Motor		
Motorfabrikant	Honda	Honda
Cilinderinhoud, cm ³	160	160
Toerental, rpm	2900	2900
Nominaal uitgangsvermogen motor, kW (zie opmerking 1)	2,8	2,8
Ontstekingsysteem		
Bougie	NGK - BPR5ES	NGK - BPR5ES
Elektrodenafstand, mm	0,7 - 0,8	0,7 - 0,8
Brandstof-/smeersysteem		
Inhoud benzinetank, liter	0,9	0,9
Inhoud olietank, liter	0,55	0,55
Motorolie	Service classification SG - SH; SAE 10W -30	Service classification SG - SH; SAE 10W -30
Gewicht		
Grasmaaier met lege tanks, kg	31	33
Lawaai-emissie (zie opm. 2)		
Geluidsvermogen, gemeten dB(A)	92	90
Geluidsvermogen, gegarandeerd dB(A)	93	92
Geluidsniveau (zie opm. 3)		
Niveau geluidsdruk bij het oor van de gebruiker, dB(A)	79	77
Trillingsniveau (zie opm. 4)		
Trillingsniveaus in handvat, m/s ²	4,5	4,8
Snijuitrusting		
Maaisysteem	BioClip	BioClip
Maaihoogte	30-60	30-60
Maai breedte, mm	48	48
Mes	Mulcher, 48 cm	Mulcher, 48 cm
Item	5028813-10	5028813-10
Aandrijving		
Snelheid, km/h	4,5	4,5

Opm. 1: Het aangegeven nominale vermogen van de motor heeft betrekking op het gemiddelde nettovermogen (bij het opgegeven toerental) van een typische productiemotor voor het betreffende motormodel, gemeten volgens de SAE-norm J1349/ISO 1585. In massa geproduceerde motoren kunnen een afwijkende waarde geven. Het werkelijk geleverde vermogen van de geïnstalleerde motor op de uiteindelijke machine hangt af van de bedrijfssnelheid, de omgevingscondities en andere waarden. Opm. 2: Emissie van geluid naar de omgeving gemeten als geluidsvermogen (L_{WA}) volgens EG-richtlijn 2000/14/EG. Opm. 3: Geluidsdrukniveau volgens EN ISO 5395. De gerapporteerde gegevens voor het geluidsdrukniveau vertonen een typische statistische spreiding (standaardafwijking) van 1,2 dB (A). Opm. 4: Trillingsniveau volgens EN ISO 5395. De gerapporteerde gegevens voor het trillingsniveau vertonen een typische statistische spreiding (standaardafwijking) van 0,2 m/s².

TECHNISCHE GEGEVENS

EG-verklaring van overeenstemming

(Alleen geldig voor Europa)

Husqvarna AB, SE-561 82 Huskvarna, Zweden, tel: +46-36-146500, verklaart hiermee dat de motormaaiers **Husqvarna LB448S en LB548S e** vanaf serienummer 15XXXXX en verder overeenkomen met de voorschriften in de RICHTLIJNEN VAN DE RAAD:

van 17 mei 2006 "betreffende machines" **2006/42/EG**.

van 26 februari 2014 "betreffende elektromagnetische compatibiliteit" **2014/30/EU**.

van 8 mei 2000 "betreffende geluidsemissie door materieel voor gebruik buitenshuis" **2000/14/EG**.

Voor informatie betreffende lawaaiemissies, zie hoofdstuk Technische gegevens.

De volgende normen zijn van toepassing: ISO 5395, ISO 11094, EN 55012.

Aangemelde instantie: **0404, SMP Svensk Maskinprovning AB**, Box 7035, SE-750 07 Uppsala, heeft rapporten opgesteld inzake een beoordeling van de overeenstemming met bijlage VI van Richtlijn 2000/14/EG van de Raad van 8 mei 2000 betreffende "de geluidsemissie door materieel voor gebruik buitenshuis".

Huskvarna, 6 juli 2015.



Claes Losdal, Manager R/Tuinproducten

(erkende vertegenwoordiger voor Husqvarna AB en verantwoordelijk voor technische documentatie.)

SIMBOLOGIA

I simboli sulla macchina:

AVVERTENZA! Se utilizzata in modo improprio o non corretto, la macchina può essere un attrezzo pericoloso in grado di provocare gravi lesioni o morte dell'operatore, o di altre persone.

Prima di usare la macchina, leggere per intero le istruzioni per l'uso e accertarsi di averne compreso il contenuto.

Pericolo di proiezione di oggetti e particelle.

Osservare che non vi siano non addetti ai lavori nelle vicinanze.

Prevenire la messa in funzione accidentale rimuovendo il cavo di accensione dalla candela.

Attenzione al coltello in rotazione.
Attenzione a mani e piedi.

Accertarsi che mani e piedi non tocchino il gruppo di taglio a motore acceso.

Il presente prodotto è conforme alle vigenti direttive CEE.

Emissioni di rumore nell'ambiente in base alla direttiva della Comunità Europea. L'emissione della macchina è indicata al capitolo Dati tecnici e sulla decalcomania.

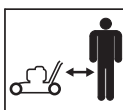

Spiegazione dei livelli di avvertenza

Le avvertenze sono suddivise in tre livelli.

AVVERTENZA!



AVVERTENZA! Utilizzato se è presente un rischio di gravi lesioni, morte dell'operatore oppure danni all'ambiente circostante nel caso in cui le istruzioni del manuale non vengano rispettate.

ATTENZIONE!



ATTENZIONE! Utilizzato se è presente un rischio di lesioni per l'operatore oppure danni all'ambiente circostante nel caso in cui le istruzioni del manuale non vengano rispettate.

NOTA!

NOTA! Utilizzato se è presente un rischio di danni ai materiali oppure alla macchina nel caso in cui le istruzioni del manuale non vengano rispettate.

Indice

SIMBOLOGIA

I simboli sulla macchina:	53
Spiegazione dei livelli di avvertenza	53

INDICE

Indice	54
--------------	----

PRESENTAZIONE

Alla gentile clientela	55
Interventi prima di usare un nuovo rasaerba	55

CHE COSA C'È?

Che cosa c'è nel rasaerba?	56
----------------------------------	----

DISPOSITIVI DI SICUREZZA DELLA

MACCHINA

Generalità	57
Carter del gruppo di taglio e scocca di protezione	57
Manopola del freno del motore	57
Sistema di smorzamento delle vibrazioni	57
Marmitta	58
Attrezzatura di taglio	58

MONTAGGIO

Montaggio del manubrio	59
Regolazione del filo di frizione	59
Smontaggio e montaggio della lama del coltello ..	59
Montaggio delle prese del mulcher	60

OPERAZIONI CON IL CARBURANTE

Generalità	61
Carburante	61
Rifornimento	61
Trasporto e rimessaggio	61

NORME DI SICUREZZA

Protezione personale	62
Norme generali di sicurezza	62
Tecnica fondamentale di lavoro	63
Trasporto e rimessaggio	63

FUNZIONAMENTO

Regolazione dell'altezza di taglio	64
Avviamento e arresto	64

MANUTENZIONE

Manutenzione	65
Filtro dell'aria	65
Candela	65
Marmitta	65
Coltello	65
Cambio dell'olio	65
Trasmissione e scatola del cambio	66
Pulizia	67
Ricerca dei guasti	67
Manutenzione giornaliera	67
Manutenzione settimanale	67

Manutenzione mensile	67
----------------------------	----

CARATTERISTICHE TECNICHE

Caratteristiche tecniche	68
Dichiarazione di conformità CE	69

Alla gentile clientela

Congratulazioni per aver scelto di acquistare un prodotto Husqvarna! Le origini della Husqvarna risalgono al 1689 quando il re Karl XI fece costruire una fabbrica sulle rive del fiume Huskvarnaån per la produzione di moschetti. La posizione sul fiume Huskvarnaån è spiegata dal fatto che il fiume veniva usato per produrre energia, rappresentando così una vera e propria centrale idroelettrica. Durante gli oltre 300 anni della sua esistenza, l'azienda Husqvarna ha fabbricato innumerevoli prodotti, dalle stufe a legna fino ai moderni elettrodomestici, dalle macchine da cucire alle biciclette e alle motociclette. Nel 1956 venne lanciato il primo rasaerba a motore, seguito dalla motosega nel 1959 ed è proprio questo il settore di competenza odierno della Husqvarna.

La Husqvarna è oggi uno dei leader mondiali nella produzione di articoli per giardinaggio e silvicoltura, con qualità e prestazioni come priorità assoluta. L'idea commerciale si basa sullo sviluppo, la produzione e la commercializzazione di prodotti a motore destinati a giardinaggio e silvicoltura ed anche al settore edilizio e a quello dell'installazione di impianti. La Husqvarna vuole inoltre essere all'avanguardia per quanto concerne l'ergonomia, le esigenze dell'operatore, la sicurezza e il rispetto dell'ambiente, motivi per cui sono state introdotte una serie di innovazioni tecnologiche al fine di migliorare i prodotti da questi punti di vista.

Siamo convinti che sarete pienamente soddisfatti della qualità e delle prestazioni del nostro prodotto per un lungo tempo a venire. L'acquisto di uno dei nostri prodotti vi garantisce l'accesso alla competenza di personale qualificato per l'assistenza e le riparazioni in caso di necessità. Se non avete acquistato la macchina presso uno dei nostri rivenditori autorizzati, rivolgetevi alla più vicina officina di assistenza.

Ci auguriamo che rimarrete soddisfatti della vostra macchina e speriamo di potervi servire per molto tempo in futuro. Non dimenticate che questo manuale delle istruzioni è un documento di valore. Seguendone il contenuto (uso, assistenza, manutenzione ecc.) potrete aumentare notevolmente la durata della vostra macchina e anche il suo valore di usato. Se vendete la macchina, ricordate di consegnare il manuale delle istruzioni al nuovo proprietario.

La ringraziamo per aver scelto un prodotto Husqvarna.

La Husqvarna AB procede costantemente allo sviluppo dei propri prodotti e si riserva quindi il diritto di apportare, senza alcun preavviso, modifiche riguardanti fra l'altro la forma e l'aspetto esteriore.

Interventi prima di usare un nuovo rasaerba

- Leggere accuratamente le istruzioni per l'uso.
- Controllare il montaggio e la messa a punto dell'attrezzatura di taglio. Vedi istruzioni alla voce Montaggio.
- Far rifornimento di carburante e rabboccare l'olio del motore. Alla consegna troverete in dotazione un contenitore con una quantità d'olio sufficiente. Vedi istruzioni alla voce Operazioni con il carburante.



AVVERTENZA! Evitare assolutamente di modificare la versione originale della macchina senza l'autorizzazione del fabbricante. Usare sempre accessori originali. Modifiche e/o accessori non autorizzati possono causare lesioni gravi o mortali all'operatore o a terzi.



AVVERTENZA! Se utilizzato in modo improprio o non corretto, il rasaerba può essere un attrezzo pericoloso, in grado di provocare lesioni gravi e persino mortali all'utilizzatore o a terzi. È importantissimo leggere attentamente e capire queste istruzioni per l'uso.



AVVERTENZA! L'aspirazione prolungata dei gas di scarico del motore può essere pericolosa per la salute.

La Husqvarna AB procede costantemente allo sviluppo dei propri prodotti e si riserva quindi il diritto di apportare, senza alcun preavviso, modifiche riguardanti fra l'altro la forma e l'aspetto esteriore.

CHE COSA C'È?

LB448S

LB548S e

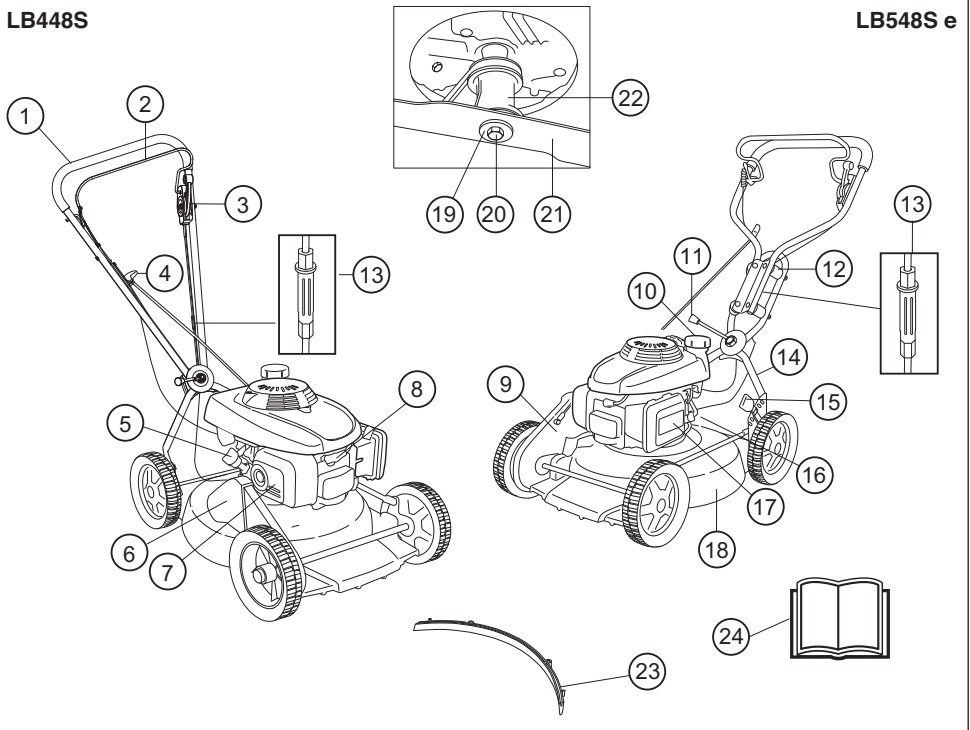

Che cosa c'è nel rasaerba?

- | | |
|---------------------------------------|---------------------------------------|
| 1 Impugnatura /manubrio | 13 Regolazione del filo di frizione |
| 2 Manopola del freno del motore | 14 Manubrio inferiore |
| 3 Leva della frizione | 15 Regolazione dell'altezza di taglio |
| 4 Maniglia di avviamento | 16 Rubinetto benzina |
| 5 Serbatoio dell'olio | 17 Filtro dell'aria |
| 6 Protezione della cinghia | 18 Carter del gruppo di taglio |
| 7 Marmitta | 19 Rondella elastica |
| 8 Candela | 20 Bullone del coltello |
| 9 Protezione della cinghia | 21 Coltello/gruppo di taglio |
| 10 Serbatoio carburante | 22 Attacco del coltello |
| 11 Impugnatura regolazione angolatura | 23 Tassello di pacciatura |
| 12 Ammortizzatori | 24 Istruzioni per l'uso |

DISPOSITIVI DI SICUREZZA DELLA MACCHINA

Generalità

In questo capitolo vengono presentati i dispositivi di sicurezza della macchina, la loro funzione, il controllo e la manutenzione necessari per assicurarne una funzione ottimale. Vedi al capitolo Che cosa c'è?, per individuare la posizione di questi componenti sulla macchina.



AVVERTENZA! Non usare mai una macchina con dispositivi di sicurezza guasti. Questi dispositivi vanno controllati e sottoposti a manutenzione secondo quanto descritto in questo capitolo. Se la macchina non supera tutti i controlli, contattare un'officina per le necessarie riparazioni.



AVVERTENZA! Non usare mai una macchina con dispositivi di sicurezza difettosi. Seguire le istruzioni per il controllo, la manutenzione e il servizio.

Carter del gruppo di taglio e scocca di protezione

Il carter del gruppo di taglio è concepito per ridurre le vibrazioni e per ridurre il rischio di ferite da taglio. Controllare che il carter del gruppo di taglio sia integro e che non presenti difetti visibili, ad esempio incrinature del materiale.

La scocca di protezione è concepita per ridurre il rischio di intrappolarsi e per estrarre la cinghia di trasmissione in caso di rottura. Controllare che la scocca di protezione sia integra e che sia ben avvitata.

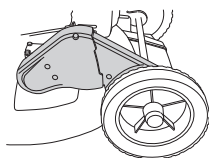

Manopola del freno del motore

Il freno del motore è concepito per arrestare il motore. Rilasciando la presa della manopola il motore deve arrestarsi.

Controllare il freno motore nel seguente modo:

Accelerare a fondo e rilasciare quindi il dispositivo del freno. Il motore deve fermarsi e la trasmissione disinserirsi.

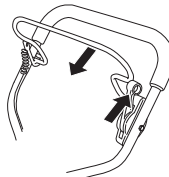

Il freno del motore deve sempre essere regolato in modo che il motore si arresti entro 3 secondi.

Sistema di smorzamento delle vibrazioni

Il sistema di smorzamento delle vibrazioni adottato, elimina la maggior parte delle vibrazioni che si sviluppano durante l'uso della macchina.

Il tubo in acciaio del sistema delle impugnature e il carter del gruppo di taglio sono costruiti in modo da ridurre al minimo le vibrazioni provenienti dal motore.

Il sistema di smorzamento delle vibrazioni della macchina ne riduce la propagazione tra gruppo motore/gruppo di taglio e impugnature.

LB448S Questo modello dispone anche di 4 smorzatori inseriti nel corpo della maniglia per ridurre ulteriormente le vibrazioni

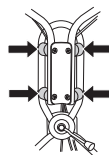

Controllare che le impugnature e gli elementi antivibrazioni non siano danneggiati.



AVVERTENZA! L'esposizione eccessiva alle vibrazioni può causare lesioni neurovascolari a chi soffre di disturbi circolatori. In caso di sintomi riferibili ad un'esposizione eccessiva alle vibrazioni, contattare il medico. Tali sintomi possono essere torpore, perdita della sensibilità, punture, prurito, dolore, riduzione o perdita della forza, decolorazioni della pelle o modifiche strutturali della sua superficie. tali sintomi si riscontrano soprattutto nelle mani, nei polsi e alle dita.

Marmitta

La marmitta è costruita in modo da assicurare il minimo livello di rumorosità e da allontanare i gas di scarico del motore dall'operatore.



AVVERTENZA! I gas di scarico del motore sono molto caldi e possono contenere scintille in grado di provocare incendi. Non avviare mai la macchina in ambienti chiusi o vicino a materiale infiammabile! La marmitta rimane molto calda anche dopo aver spento il motore. Non toccare la marmitta se è ancora calda!

Non usare mai la macchina se la marmitta è in cattive condizioni.

Controllare con regolarità che la marmitta sia ben fissa nella macchina.

Attrezzatura di taglio

Evitare che il coltello colpisca corpi estranei, ad esempio radici o simili. Questo può comportare una perdita di affilatura del coltello e il piegamento dell'albero motore.

Controllare il gruppo di taglio per individuare danni o incrinature. Un gruppo di taglio danneggiato dev'essere sostituito. Accertarsi che il coltello sia sempre ben affilato e ben equilibrato.

Controllare inoltre che il bullone del coltello sia integro e che l'albero motore non sia piegato.

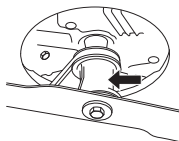

MONTAGGIO

Montaggio del manubrio

Richiudendo il manubrio, fare attenzione a non danneggiare cavi e fili.

La parte superiore del manubrio è fissata con un robusto dado a ruota sulla piastra del deflettore. Non dimenticare la rondella fra la piastra e il dado a ruota.

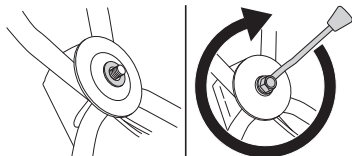

Se necessario, il manubrio può essere girato leggermente di fianco mediante l'apposito snodo. Il manubrio può essere regolato su diverse posizioni in modo da ottenere la migliore posizione di guida, ad es. quando si taglia in prossimità di siepi o recinzioni.

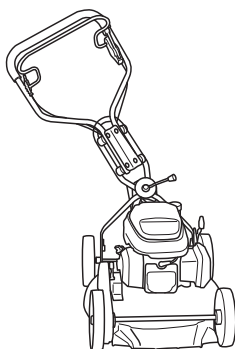

Il manubrio può anche essere regolato in verticale girando le ruote presso il punto di fissaggio sul telaio

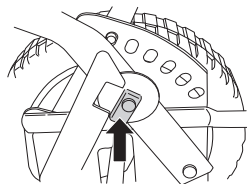

Regolazione del filo di frizione

Il cavo della frizione deve essere regolato dopo le prime 8 ore di funzionamento e successivamente secondo necessità.

Il cavo è regolato correttamente quando la staffa del cavo è allineata al dado.

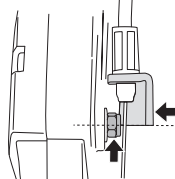

- Per regolare il cavo, usare le vite di regolazione. Girare la vite in senso orario o antiorario per allungare o accorciare il cavo.

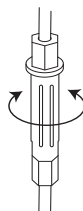

Smontaggio e montaggio della lama del coltello



AVVERTENZA! Usare sempre dei guanti robusti durante le operazioni di assistenza e manutenzione del gruppo di taglio. I coltelli sono molto taglienti e ci si può ferire facilmente.

Staccare sempre il cavo di accensione dalla candela prima di qualsiasi operazione di riparazione, pulizia o manutenzione.

Durante la manutenzione della macchina posizionare la taglierina con la candela rivolta verso l'alto.

Vuotare sempre il serbatoio del carburante prima di appoggiare il rasaerba su un lato.

Smontaggio

- Svitare il bullone che fissa il coltello.
- Togliere il bullone, la rondella elastica e il tagliente.

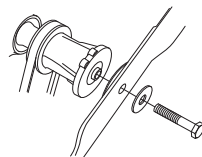

MONTAGGIO

Montaggio

La lama deve essere montata con le estremità ad angolo rivolte verso il coperchio.

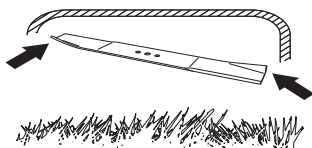

- Mettere il tagliente con la rondella di frizione contro la staffa del tagliente.

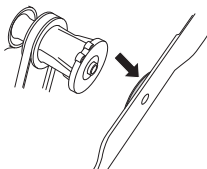

- Assicurarsi che il tagliente sia correttamente centrato sull'albero.

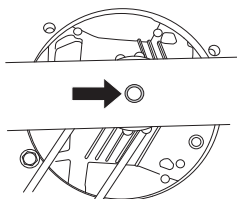

- Per evitare vibrazioni, mettere il tagliente del rasaerba in modo che il segno sulla staffa del tagliente sia visibile sui lati del tagliente stesso.

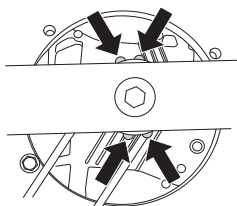

- Montare la rondella e avvitare bene il bullone. Serrare il bullone con una coppia di 60 Nm.

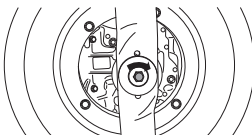

IMPORTANTE!

Prestare sempre attenzione e usare il buon senso. Evitate tutte le situazioni che ritenete essere superiori alle vostre capacità. Se dopo aver letto le presenti istruzioni avete ancora dubbi in merito alle procedure operative, rivolgetevi a un esperto prima di continuare. Contattare il rivenditore autorizzato per l'assistenza.

Usare sempre ricambi originali. Per ulteriori informazioni, consultare la sezione "Dati tecnici".

Montaggio delle prese del mulcher

- Se corpi estranei rimangono impigliati nelle lame mentre l'utensile di taglio è in funzione, spegnere il motore ed attendere che l'utensile di taglio si sia arrestato completamente prima di pulire le lame. Staccare il cavo dalla candela.
- Durante la manutenzione della macchina posizionare la taglierina con la candela rivolta verso l'alto.
- Infilare i perni di guida nei fori sul coperchio di taglio.

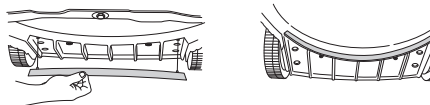

- Fissare le prese del mulcher dalla parte superiore del coperchio di taglio.

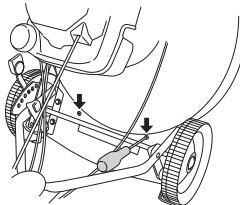

OPERAZIONI CON IL CARBURANTE

Generalità



AVVERTENZA! Un motore acceso in un ambiente chiuso o mal ventilato può essere causa di morte per soffocamento o avvelenamento da monossido di carbonio.

Il carburante e i vapori tossici sono altamente infiammabili e la loro inalazione o il contatto cutaneo possono provocare gravi lesioni. Agire dunque con cautela maneggiando il carburante e assicurare una buona ventilazione dell'ambiente durante l'operazione.

I gas di scarico del motore sono molto caldi e possono contenere scintille in grado di provocare incendi. Non avviare mai la macchina in ambienti chiusi o vicino a materiale infiammabile!

Non fumare né collocare oggetti caldi nelle vicinanze del carburante.

Carburante

NOTA! La macchina è dotata di motore a quattro tempi. Accertarsi che ci sia sempre olio a sufficienza nel serbatoio dell'olio.

Benzina

- Usare benzina di buona qualità, con o senza piombo.
- Il numero minimo di ottani raccomandato è 90 (RON). Se si utilizza una benzina con un numero di ottani inferiore a 90, il motore può strappare. In tal caso la temperatura del motore aumenta e possono verificarsi gravi avarie.
- Usare nei casi in cui sia possibile una benzina ecologica, la cosiddetta benzina alchilata.

Olio motore

NOTA! Controllare il livello dell'olio prima di avviare il rasaerba. Un livello dell'olio troppo basso può provocare seri danni al motore.

- Consultare le istruzioni nella sezione "Manutenzione".
- L'olio motore deve essere sostituito dopo le prime 5 ore. Fare riferimento ai dati tecnici per le indicazioni del tipo di olio da utilizzare. Non usare mai olio per motori a due tempi.

Rifornimento



AVVERTENZA! Spegner il motore e lasciarlo raffreddare alcuni minuti prima del rifornimento. Il motore deve essere spento e l'interruttore di arresto deve essere in posizione di arresto (STOP).

Utilizzare sempre una latta di benzina per evitare il rischio di sversamento.

Aprire il tappo del serbatoio con cautela, per eliminare eventuali sovrappressioni.

Pulire intorno al tappo del serbatoio carburante.

Dopo il rifornimento chiudere bene il tappo. La negligenza potrebbe provocare un incendio.

Prima di avviare la macchina spostarla di almeno 3 metri dal luogo del rifornimento.

Non accendere mai la macchina:

- Se avete versato del carburante o dell'olio per motore sulla macchina: Asciugare il versato e lasciar evaporare i residui di benzina.
- Se avete versato del carburante su voi stessi o sui vostri abiti, cambiare abiti. Lavare le parti del corpo che sono venute a contatto con il carburante. Usare acqua e sapone.
- Se vi sono perdite di carburante nella macchina. Controllare con regolarità la presenza di eventuali perdite dal tappo del serbatoio o dai tubi di alimentazione.

Trasporto e rimessaggio

- Il rimessaggio e il trasporto della macchina e del carburante devono essere eseguiti in modo che eventuali perdite o vapori non rischino di venire a contatto con scintille o fiamme aperte, generate ad esempio da macchine elettriche, motori elettrici, contatti/interruttori o caldaie.
- Per il rimessaggio e il trasporto del carburante usare recipienti adeguati ed omologati per tale scopo.

Lunghi periodi di rimessaggio

- In caso di rimessaggio della macchina per un periodo prolungato il serbatoio del carburante va svuotato. Per l'eliminazione dei resti inutilizzati di carburante rivolgersi al più vicino distributore di benzina.

NORME DI SICUREZZA

Protezione personale



AVVERTENZA! Lavorando con la macchina usare sempre protezione personale.

- Usare i guanti in caso di necessità, ad esempio durante il montaggio, il controllo o la pulizia del gruppo di taglio.
- Usare sempre pantaloni lunghi robusti. Non indossare pantaloni corti o sandali e non camminare a piedi scalzi.
- Usare scarpe o stivali robusti e antisdrucciolo.

L'abbigliamento in generale deve essere tale da non ostacolare la libertà di movimento.

Norme generali di sicurezza

Questa sezione elenca le norme basilari per un uso sicuro della mototroncatrice per muri. Queste informazioni non potranno mai sostituire la competenza di un professionista, costituita sia da formazione professionale che da esperienza pratica.

- Prima di usare la macchina, leggere per intero le istruzioni per l'uso e accertarsi di averne compreso il contenuto.
- Tenere presente che l'operatore è responsabile di eventuali incidenti o pericoli per gli altri o le cose.
- La macchina deve rimanere pulita. I segnali e gli adesivi devono essere interamente leggibili.

Impiegare sempre il buon senso

Non è possibile coprire tutte le situazioni immaginabili che potreste affrontare. Prestare sempre attenzione e usare il buon senso. Evitate tutte le situazioni che ritenete essere superiori alle vostre capacità. Se dopo aver letto le presenti istruzioni avete ancora dubbi in merito alle procedure operative, rivolgetevi a un esperto prima di continuare. Contattate il vostro rivenditore o un operatore che abbia esperienza della macchina. Evitare qualsiasi lavoro per il quale non ci si sente sufficientemente qualificati.



AVVERTENZA! Questa macchina genera un campo elettromagnetico durante il funzionamento che in determinate circostanze può interferire con impianti medici attivi o passivi. Per ridurre il rischio di gravi lesioni personali o mortali, i portatori di tali impianti devono consultare il proprio medico e il relativo produttore prima di utilizzare la macchina.



AVVERTENZA! Se utilizzata in modo improprio o non corretto, la macchina può essere un attrezzo pericoloso in grado di provocare gravi lesioni o morte dell'operatore, o di altre persone.

Non permettere mai a bambini o persone non autorizzate di utilizzare o sottoporre a manutenzione la macchina.

La macchina non deve essere utilizzata da persone con capacità psicofisiche ridotte o persone che, per motivi di salute, non sono nella posizione di poterla utilizzare senza la supervisione di una persona responsabile della loro sicurezza.

Non consentire mai ad altri l'utilizzo della macchina senza accertarsi che abbiano capito il contenuto del manuale di istruzioni.

Non usare la macchina in condizioni di stanchezza o sotto l'effetto di alcool o medicinali in grado di compromettere il vostro stato psichico e il controllo dei vostri atti.



AVVERTENZA! Modifiche e/o utilizzo di accessori non autorizzati possono causare gravi lesioni e la morte dell'operatore o altre persone. Evitare assolutamente di modificare la versione originale della macchina senza l'autorizzazione del fabbricante.

Non modificare mai la macchina né utilizzarla se sembra essere stata modificata da altri.

Non usare mai una macchina difettosa. Effettuare i controlli di sicurezza e attenersi alle istruzioni di manutenzione e riparazione riportate nel presente manuale. Alcuni interventi devono essere eseguiti da personale specializzato. Vedere le istruzioni alla sezione Manutenzione.

Usare sempre accessori originali.

NORME DI SICUREZZA

Sicurezza dell'area di lavoro

- Prima di iniziare le operazioni, ripulire il prato da rami, ramoscelli, sassi ecc.
- Gli oggetti che urtano il gruppo di taglio potrebbero essere proiettati e causare danni a cose e persone. Tenere lontano da animali e persone.
- Non utilizzare mai la macchina in condizioni meteorologiche sfavorevoli, ad esempio nebbia, pioggia, umidità o luoghi molto umidi, vento forte, freddo intenso, rischio di fulmini ecc. Lavorare nel maltempo è faticoso e può creare situazioni di pericolo, ad esempio un terreno sdrucchiolevole.
- Osservare l'ambiente circostante per accertarsi che non ci siano elementi che possano influire sul controllo della macchina.
- Prestare attenzione a radici, pietre, rametti, fossi, canali ecc. L'erba alta può nascondere ostacoli.
- La rasatura sui pendii può essere pericolosa. Non usare il rasaerba sui terreni molto scoscesi. Non è consigliabile usare il rasaerba su terreni con angolo di pendenza superiore a 15 gradi.
- In caso di terreni in pendenza il percorso dovrebbe essere ad angolo retto rispetto al pendio. È molto più facile procedere trasversalmente su un pendio che in salita e discesa.
- Prestare attenzione in prossimità di angoli e oggetti nascosti, potrebbero ostacolare la visuale.

Sicurezza sul lavoro

- Il rasaerba è concepito esclusivamente per la rasatura di superfici erbose. Non utilizzare la macchina per altri scopi.
- Usare sempre abbigliamento protettivo. Vedi istruzioni alla voce Abbigliamento protettivo.
- Non avviare mai il rasaerba prima di aver montato il coltello e tutti i carter. Il coltello potrebbe staccarsi e causare danni alle persone.
- Evitare che il coltello colpisca corpi estranei, ad esempio radici o simili. Questo può comportare una perdita di affilatura del coltello e il piegamento dell'albero motore. Un albero piegato implica un cattivo equilibrio e forti vibrazioni, il che comporta un grave rischio che il coltello si stacchi.
- La manopola del freno non dev'essere mai fissata in modo permanente all'impugnatura quando la macchina è in funzione.
- Situare il rasaerba su una superficie piana e metterlo in moto. Accertarsi che il coltello non venga a contatto con il suolo o con corpi estranei.
- Posizionarsi sempre dietro la macchina. Consentire a tutte le ruote di restare a contatto con il suolo e tenere entrambe le mani sull'impugnatura durante il taglio. Tenere le mani e i piedi lontani dai dischi rotanti.
- Non ribaltare la macchina a motore in moto.
- Camminare con la macchina, non correre.

- Prestare la massima attenzione nel tirare la macchina verso di sé durante l'operazione.
- Non sollevare o trasportare mai un rasaerba con il motore acceso. Se dovete sollevare il rasaerba, spegnere prima il motore e staccare il cavo di accensione dalla candela.
- Non tagliare il prato camminando all'indietro.
- Spegnere il motore in caso di spostamento della macchina su un terreno che non dev'essere rasato. Ad esempio vialetti ghiaiosi, pietre, sassi, asfalto ecc.
- Spegnere il motore prima di modificare l'altezza di taglio. Non effettuare mai regolazioni a motore acceso.
- Non lasciare mai la macchina incustodita a motore acceso. Spegnere il motore. Verificare che il gruppo di taglio non abbia smesso di ruotare.
- In caso di collisione con un oggetto o all'insorgere di vibrazioni fermare la macchina. Togliere il cavo di accensione dalla candela. Controllare che la macchina non presenti danni. Riparare eventualmente ogni danno riscontrato.

Tecnica fondamentale di lavoro

- Utilizzare sempre un disco affilato per ottenere risultati ottimali. Un disco non tagliente è causa di un taglio non uniforme e l'erba ingiallisce sulla superficie di taglio.
- Non tagliare mai più di 1/3 della lunghezza dell'erba. Questo vale particolarmente nei periodi di siccità. Iniziare a tagliare con un'altezza di taglio elevata. Controllare poi il risultato e regolare l'altezza in modo adeguato. Se l'erba è particolarmente lunga, eseguire l'operazione lentamente e ripeterla se necessario.
- Tagliare sempre in direzioni diverse per evitare il formarsi di strisce sul prato.
- Prima di tirare la macchina verso di sé, disinnestare l'azionamento e spingere la macchina in avanti di circa 10 cm.
- Accertarsi di aver disinserito l'unità quando ci si avvicina a un ostacolo.

Trasporto e rimessaggio

- Assicurare le attrezzature durante il trasporto per evitare danni di trasporto e incidenti.
- Conservate l'attrezzatura in un luogo chiuso a chiave e quindi lontano dalla portata di bambini e di persone non autorizzate.
- Conservare la macchina e i suoi accessori in un luogo asciutto e protetto dal gelo.
- Per il trasporto e la conservazione del carburante, vedere la sezione "Operazioni con il carburante".

FUNZIONAMENTO

Regolazione dell'altezza di taglio

IMPORTANTE! Spegnerne il motore prima di modificare l'altezza di taglio.

La regolazione dell'altezza di taglio avviene mediante una molla. L'altezza di taglio può essere regolata su 6 diverse posizioni.

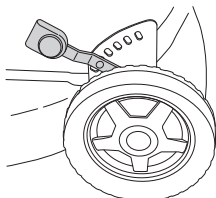

Non impostare l'altezza di taglio ad un livello troppo basso poiché esiste il rischio che i coltelli colpiscano il terreno in caso di irregolarità.

- Per aumentare l'altezza di taglio spingere la leva verso sinistra e poi in avanti.

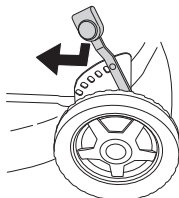

- Per ridurre l'altezza di taglio spingere la leva a sinistra e poi all'indietro.

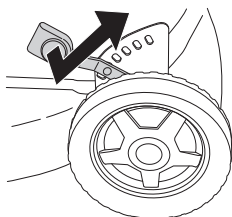

Avviamento e arresto



AVVERTENZA! Prima dell'avviamento osservare quanto segue:

Non avviare mai il rasaerba prima di aver montato il coltello e tutti i carter. Il coltello potrebbe staccarsi e causare danni alle persone.

Allontanare sempre la macchina dal luogo e dalla fonte di rifornimento prima della messa in moto.

Collocare la macchina su una solida base d'appoggio. Controllare che il gruppo di taglio non possa venire a contatto con corpi solidi.

Osservare che non vi siano non addetti ai lavori nelle vicinanze.

Accertarsi che il cavo di accensione sia ben collegato alla candela.

Avviamento

- Aprire il rubinetto della benzina.
- Con la mano sinistra tirare completamente la manopola del freno del motore verso l'impugnatura superiore.

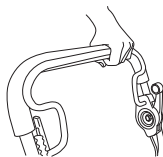

- Afferrare la manopola di avviamento, estrarre lentamente la cordicella di avviamento con la mano destra fino a quando si avverte resistenza (i ganci di avviamento entrano in azione) e tirare con movimenti rapidi e decisi. **Non avvolgere mai la cordicella di avviamento intorno alla mano.**

N.B! Non estrarre completamente la cordicella e non lasciare la maniglia di avviamento con la cordicella estratta. Questo potrebbe danneggiare la macchina.

Trasmissione

Per inserire la marcia, premere in avanti la leva della frizione.

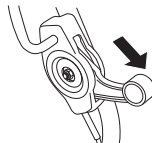

Arresto

- Il motore si arresta rilasciando la manopola del freno del motore. La marcia si disinserisce anche quando si rilascia la manopola del freno. È possibile sganciare solo la ruota motrice rilasciando leggermente la leva del freno.
- Chiudere il rubinetto della benzina.

Manutenzione



AVVERTENZA! Accertarsi sempre che il gruppo di taglio si sia fermato prima di eseguire pulizia, riparazioni o controlli. Staccare il cavo di accensione dalla candela.

Notare che le cinghie di trasmissione si sistemano durante il primo periodo di rodaggio (5 ore) e potrebbe essere necessario regolarne la tensione. Vedere le istruzioni:

Filtro dell'aria

Pulire regolarmente il filtro dell'aria per evitare :

- Disturbi di carburazione.
- Problemi di messa in moto.
- Riduzione della potenza sviluppata.
- Inutile usura dei componenti del motore
- Consumi più elevati.

Pulire il filtro almeno una volta al giorno o più spesso in ambienti difficili.

Smontare il filtro dell'aria dopo averne rimosso il coperchio. Premere i fermi sulla sezione superiore del coperchio del filtro dell'aria e aprire il coperchio.

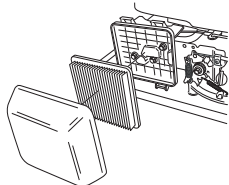

Togliere il filtro dell'aria e controllare che sia integro. Sostituire il filtro se vi sembra difettoso.

Pulire il filtro scuotendolo con cautela contro una superficie piana e soffiarvi aria compressa dall'interno. Non pulire mai il filtro con una spazzola. Sostituire il filtro se è molto sporco.

Il filtro non ritorna mai completamente pulito. Pertanto va sostituito periodicamente con uno nuovo. **Un filtro danneggiato va sostituito immediatamente.**

Durante il montaggio, accertarsi che il filtro dell'aria sia del tutto aderente al portafiltro.

Candela



AVVERTENZA! La marmitta rimane molto calda anche dopo aver spento il motore. Non toccare la marmitta se è ancora calda!

Se la macchina ha potenza insoddisfacente, difficoltà di messa in moto o il minimo irregolare, controllare innanzitutto la candela. Se questa è incrostata, pulirla e controllare la distanza tra gli elettrodi, che deve essere 0,7-0,8 mm. La candela andrebbe cambiata di regola dopo circa un mese di esercizio o prima se necessario.

N.B! Usare candele originali o di tipo raccomandato! Altre candele possono danneggiare cilindro e pistone.

Marmitta

La marmitta è dimensionata in modo da diminuire la rumorosità e per allontanare i gas di scarico dall'operatore. I gas di scarico sono caldi e possono contenere scintille, pericolose in presenza di materiale infiammabile.

Controllare con regolarità che la marmitta sia ben fissa nella macchina. Non usare mai la macchina se la marmitta è in cattive condizioni.

Coltello



AVVERTENZA! Usare sempre guanti robusti durante la riparazione del gruppo di taglio. I coltelli sono molto taglienti e ci si può ferire molto facilmente

È importante che il coltello sia affilato e correttamente equilibrato. Svitare il bullone che fissa il coltello e consegnare il coltello all'officina di assistenza almeno una volta all'anno per l'affilatura e l'equilibratura. Il periodo adatto per far questo è al termine della stagione di lavoro.

Se bisogna cambiare il tagliente o la staffa del tagliente, sostituire il bullone, la rondella e la rondella di frizione allo stesso tempo.

Rimontando il coltello serrare il bullone con una coppia di 45-60 Nm. Vedi istruzioni alla voce Montaggio.

Colpendo un corpo estraneo come pietre, radici o simili, il coltello slitta contro l'attacco. Per questo motivo la superficie di contatto dell'attacco del coltello può apparire leggermente usurata, il che rientra nella normalità. Si tratta di un dispositivo di sicurezza per ridurre il rischio di deformazione dell'albero motore.

Cambio dell'olio

L'olio motore deve essere sostituito dopo le prime 5 ore.

L'olio del motore dev'essere cambiato ogni anno e ogni 25 ore di esercizio.

Per eseguire il cambio dell'olio procedere come segue:

- Se corpi estranei rimangono impigliati nelle lame mentre l'utensile di taglio è in funzione, spegnere il motore ed attendere che l'utensile di taglio si sia arrestato completamente prima di pulire le lame. Staccare il cavo dalla candela.
- Vuotare il serbatoio del carburante.
- Chiudere il rubinetto della benzina.

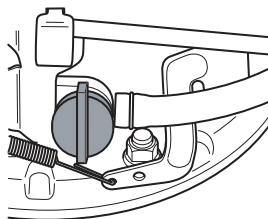

MANUTENZIONE

- Svitare il tappo del serbatoio dell'olio.

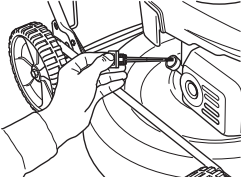

Usare un recipiente idoneo per raccogliere il lubrificante.

- Far uscire l'olio facendolo scolare dal tubo di rifornimento dopo aver inclinato il motore.

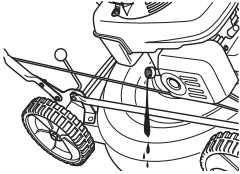

- Rivolgersi alla più vicina stazione di servizio per lo smaltimento dell'olio per motore in eccesso.
- Riempire con nuovo olio motore di buona qualità. Vedi istruzioni alla voce Caratteristiche tecniche.
- Reinfilarla l'astina, **senza avvitarela**. Controllare il livello dell'olio con l'asticella fissata al tappo del serbatoio. Se il livello dell'olio è basso, rabboccare con olio per motore fino al marchio superiore dell'asticella.

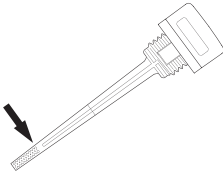

- Avvitare il tappo del serbatoio dell'olio.

Trasmissione e scatola del cambio

Accertarsi che le ruote e gli assi delle ruote siano puliti e privi di foglie, erba ecc. È inoltre importante mantenere pulita la zona intorno alla scatola del cambio della trasmissione.

- Togliere la scocca di protezione svitando le viti.
- Pulire la scatola del cambio con una spazzola. Controllare anche che la cinghia di trasmissione e la puleggia della cinghia siano prive di difetti, ad esempio incrinature.

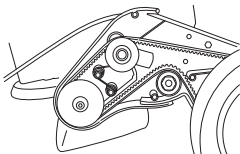

Sostituzione e regolazione della cinghia trapezoidale

- Togliere la scocca di protezione svitando le viti.

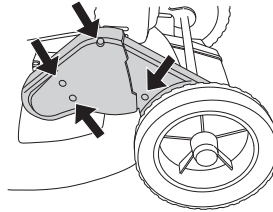

- Rimuovere il coprizzo della ruota anteriore sulla trasmissione, facendo leva leggermente con un cacciavite. Svitare il bullone di trasporto e rimuovere la ruota.

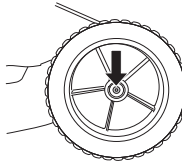

- Smontare la cinghia dalla puleggia della cinghia piatta. Controllare che le pulegge della cinghia si muovano con facilità sull'asse, applicare lubrificante spray tra le pulegge e dietro di esse e ingrassare l'asse.
- Montare la nuova cinghia e assicurarsi che si adatti correttamente sul cuscinetto a sfere prima di regolarla.

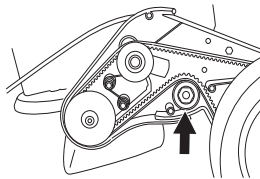

- Regolare la cinghia muovendo il cuscinetto in alto o in basso.

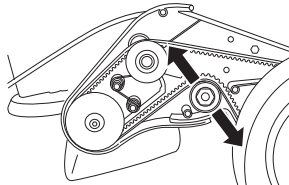

- Le cinghie nuove tendono ad allungarsi, quindi la regolazione va ripetuta dopo alcune ore di funzionamento.
- Avvitare il coperchio della cinghia e provare la macchina.

MANUTENZIONE

Sostituzione e regolazione della cinghia centrale

La cinghia centrale scorre fra l'albero motore e la trasmissione.

- Togliere il coltello. (solo quando si sostituisce la cinghia)
- Allentare di alcuni giri le viti di registro.

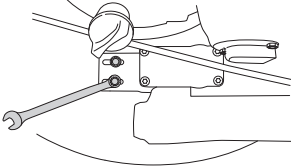

- Sostituire la cinghia con una nuova e stringere leggermente le viti di regolazione. (solo quando si sostituisce la cinghia)
- Regolare la cinghia muovendo la marcia avanti o indietro.

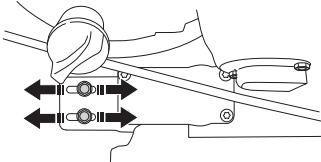

- La cinghia va tesa in modo che possa muoversi di 6-10 mm al centro. Ciò corrisponde a una forza di circa 3 kg. Usare un dinamometro per la verifica.

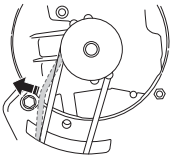

- Serrare correttamente le viti di regolazione. (3 Nm)
- Verificare il funzionamento della marcia, dato che la regolazione della trasmissione influisce sulla tensione della cinghia di trasmissione.

Pulizia

Non utilizzare una lancia ad alta pressione per pulire la macchina.

Non dirigere mai getti d'acqua sul motore.

Durante la pulizia sotto lo scomparto di taglio, girare la macchina mettendola con le candele verso l'alto. Svuotare il serbatoio del carburante.

Ricerca dei guasti

Se il motore non parte, verificare quanto segue:

- sostituire il carburante con carburante nuovo e pulito;
- controllare che la valvola del carburante sia aperta;
- Controllare che il freno del motore funzioni adeguatamente e che non sia danneggiato.
- Pulire la candela. Controllare che la distanza fra gli elettrodi sia 0,7-0,8 mm.
- Controllare il filtro d'aria e pulirlo se necessario
- Se il motore non parte dopo aver intrapreso queste azioni, contattare l'officina autorizzata più vicina.
- Se il risultato del taglio non è soddisfacente e sono presenti pagliuzze di erba sfilacciate sul lato di taglio, sostituire la taglierina.

Seguono alcuni consigli di manutenzione.

Manutenzione giornaliera

- 1 Controllare che la manopola del freno del motore sia conforme alle norme di sicurezza.
- 2 Ripulire il rasaerba da foglie, erba e simili usando una spazzola.
- 3 Pulire la presa dell'aria del dispositivo di avviamento. Controllare il dispositivo di avviamento e la cordicella.
- 4 Controllare il livello dell'olio.
- 5 Pulire il filtro dell'aria. Sostituire se necessario.
- 6 Controllare che dadi e viti siano ben serrati.
- 7 Controllare il gruppo di taglio. Non usare mai dei coltelli non taglienti, spezzati o danneggiati.

Manutenzione settimanale

- 1 Pulire la candela. Controllare che la distanza fra gli elettrodi sia 0,7-0,8 mm.
- 2 Pulire le flange di raffreddamento sul cilindro.

Manutenzione mensile

- 1 Controllare che la cinghia di trasmissione sia integra e che non presenti difetti visibili.
- 2 Pulire la scatola del cambio.
- 3 Controllare il filtro del carburante e il tubo di alimentazione. Sostituire se necessario.
- 4 Pulire internamente il serbatoio del carburante.
- 5 Lubrificare l'ingranaggio conduttore.
- 6 Sostituire l'olio motore.
- 7 Ispezionare il cavo della frizione. Vedi istruzioni alla voce Montaggio.

CARATTERISTICHE TECNICHE

Caratteristiche tecniche

	LB448S	LB548S e
Motore		
Produttore del motore	Honda	Honda
Cilindrata, cm ³	160	160
Regime, rpm	2900	2900
Potenza nominale motore, kW (vedi nota 1)	2,8	2,8
Sistema di accensione		
Candela	NGK - BPR5ES	NGK - BPR5ES
Distanza all'elettrodo, mm	0,7 - 0,8	0,7 - 0,8
Carburante, lubrificazione		
Capacità serbatoio carburante, litri	0,9	0,9
Capacità serbatoio olio, litri	0,55	0,55
Olio motore	Service classification SG - SH; SAE 10W -30	Service classification SG - SH; SAE 10W -30
Peso		
Rasaerba con i serbatoi vuoti, kg	31	33
Emissioni di rumore (vedi nota 2)		
Livello potenza acustica, misurato dB(A)	92	90
Livello potenza acustica, garantito dB(A)	93	92
Livello acustico (vedi nota 3)		
Livello pressione acustica all'udito dell'operatore, dB(A)	79	77
Livelli di vibrazioni (Vedere nota 4)		
Livello di vibrazioni del munbriò, m/s ²	4,5	4,8
Attrezzatura di taglio		
Sistema di taglio	BioClip	BioClip
Altezza di taglio	30-60	30-60
Larghezza di taglio, mm	48	48
Coltello	Mulcher, 48 cm	Mulcher, 48 cm
Codice	5028813-10	5028813-10
Trasmissione		
Velocità, km/h	4,5	4,5

Nota 1: La potenza nominale del motore indicata corrisponde alla potenza netta media (al rapporto giri/min. specificato) di un tipico motore in fase di produzione per il modello di motore misurato dalla normativa SAE J1349/ISO1585. I motori per produzione di massa potrebbero presentare un valore diverso da questo. L'uscita di potenza effettiva del motore installata nella macchina finale dipende dalla velocità di funzionamento, dalle condizioni ambientali e da altri valori. Nota 2: Emissione di rumore nell'ambiente misurato come potenza acustica (L_{WA}) in base alla direttiva CE 2000/14/CE. Nota 3: Livello di pressione acustica in ottemperanza alla norma EN ISO 5395. I dati riportati per il livello di pressione acustica hanno una dispersione statistica tipica (deviazione standard) di 1,2 dB(A). Nota 4: Livello di vibrazioni in ottemperanza alla norma EN ISO 5395. I dati riportati per il livello di vibrazione hanno una dispersione statistica tipica (deviazione standard) di 0,2 m/s².

CARATTERISTICHE TECNICHE

Dichiarazione di conformità CE

(Solo per l'Europa)

Husqvarna AB, SE-561 82 Huskvarna, Svezia, tel: +46-36-146500, dichiara con la presente che i rasaerba a motore **Husqvarna LB448S e LB548S** a partire dal numero di serie 15XXXXX in poi, sono conformi alle disposizioni della DIRETTIVA DEL CONSIGLIO:

del 17 maggio 2006 "sulle macchine" **2006/42/CE**.

del 26 febbraio 2014 "sulla compatibilità elettromagnetica" **2014/30/UE**.

dell'8 maggio 2000 "sull'emissione di rumore nell'ambiente" **2000/14/CE**.

Per informazioni relative alle emissioni di rumore, vedi capitolo Dati tecnici.

Sono state applicate le seguenti norme: ISO 5395, ISO 11094, EN 55012.

Organo competente: **0404, SMP Svensk Maskinprovning AB**, Box 7035, SE-750 07 Uppsala, ha pubblicato rapporti relativi all'attestazione della conformità in base all'allegato VI della DIRETTIVA DEL CONSIGLIO dell'8 maggio 2000 "sull'emissione di rumore nell'ambiente" 2000/14/CE.

Huskvarna, 6 luglio 2015.



Claes Losdal, Direttore sviluppo/Prodotti per giardini

(Rappresentante autorizzato per Husqvarna AB e responsabile della documentazione tecnica.)

ACLARACIÓN DE LOS SÍMBOLOS

Símbolos en la máquina:

¡ATENCIÓN! La máquina, si se utiliza de forma errónea o descuidada, puede ser una herramienta peligrosa que puede causar daños graves e incluso la muerte al usuario y a otras personas.

Lea detenidamente el manual de instrucciones y asegúrese de entender su contenido antes de utilizar la máquina.

Cuidado con los objetos lanzados o rebotados.

Asegúrese de que no haya terceros desautorizados en la zona de trabajo.

Evite el arranque accidental retirando el cable de encendido de la bujía.

Advertencia de cuchilla rotativa.
Cuidado con las manos y los pies.

Cerciórese de mantener las manos y los pies alejados del equipo de corte mientras el motor está en marcha.

Este producto cumple con la directiva CE vigente.

Las emisiones sonoras en el entorno según la directiva de la Comunidad Europea. Las emisiones de la máquina se indican en el capítulo Datos técnicos y en la etiqueta.



Explicación de los niveles de advertencia

Las advertencias se clasifican en tres niveles.

¡ATENCIÓN!



¡ATENCIÓN! Indica un riesgo de daños graves para el usuario o incluso muerte, o bien daños al entorno, si no se siguen las instrucciones del manual.

¡NOTA!



¡NOTA! Indica un riesgo de lesiones para el usuario o daños al entorno si no se siguen las instrucciones del manual.

AVISO

AVISO Indica un riesgo de daños en los materiales o en la máquina si no se siguen las instrucciones del manual.

ÍNDICE

Índice

ACLARACIÓN DE LOS SÍMBOLOS

Símbolos en la máquina:	70
Explicación de los niveles de advertencia	70

ÍNDICE

Índice	71
--------------	----

PRESENTACIÓN

Apreciado cliente:	72
Preparativos para el empleo de un cortacésped nuevo	72

¿QUÉ ES QUÉ?

Componentes del cortacésped?	73
------------------------------------	----

EQUIPO DE SEGURIDAD DE LA MÁQUINA

Generalidades	74
Cubierta de corte y cubierta protectora	74
Horquilla del freno de motor	74
Sistema amortiguador de vibraciones	74
Silenciador	75
Equipo de corte	75

MONTAJE

Montaje del manillar	76
Ajuste del cable del embrague	76
Desmontaje y montaje de cuchillas	76
Montaje de los enchufes para trituradora	77

MANIPULACION DEL COMBUSTIBLE

Generalidades	78
Carburante	78
Repostaje	78
Transporte y almacenamiento	78

INSTRUCCIONES DE SEGURIDAD

Protección personal	79
Instrucciones generales de seguridad	79
Técnica básica de trabajo	80
Transporte y almacenamiento	80

FUNCIONAMIENTO

Ajuste de la altura de corte	81
Arranque y parada	81

MANTENIMIENTO

Mantenimiento	82
Filtro de aire	82
Bujía	82
Silenciador	82
Cuchilla	82
Cambio de aceite	82
Transmisión y reductor	83
Limpieza	84
Localización de averías	84
Mantenimiento diario	84
Mantenimiento semanal	84

Mantenimiento mensual	84
-----------------------------	----

DATOS TECNICOS

Datos técnicos	85
Declaración CE de conformidad	86

PRESENTACIÓN

Apreciado cliente:

¡Felicidades por haber adquirido un producto Husqvarna! La historia de Husqvarna data del año 1689, cuando el Rey Karl XI encargó la construcción de una fábrica en la ribera del río Husqvarna para la fabricación de mosquetes. La ubicación junto al río Husqvarna era lógica dado que el río se utilizaba para generar energía hidráulica. Durante los más de 300 años de existencia de la fábrica Husqvarna, se han fabricado productos innumerables; desde estufas de leña hasta modernas máquinas de cocina, máquinas de coser, bicicletas, motocicletas, etc. En 1956 se introdujo el primer cortacésped motorizado, seguido de la motosierra en 1959; y es en este segmento en el que actualmente trabaja Husqvarna.

Husqvarna es hoy uno de los principales fabricantes del mundo de productos de bosque y jardín, con la calidad y las prestaciones como principal prioridad. La idea de negocio es desarrollar, fabricar y comercializar productos motorizados para silvicultura y jardinería, así como para las industrias de construcción y obras públicas. Husqvarna tiene como objetivo estar en la vanguardia por lo que respecta a ergonomía, facilidad de empleo, seguridad y consideración ambiental; motivo por el cual ha desarrollado una serie de detalles para mejorar los productos en estas áreas.

Estamos convencidos de que usted apreciará con satisfacción la calidad y prestaciones de nuestro producto por mucho tiempo en adelante. Con la adquisición de alguno de nuestros productos, usted dispone de asistencia profesional con reparaciones y servicio en caso de ocurrir algo. Si ha adquirido el producto en un punto de compra que no es uno de nuestros concesionarios autorizados, pregúnteles por el taller de servicio más cercano.

Esperamos que su máquina le proporcione plena satisfacción y le sirva de ayuda por mucho tiempo en adelante. Tenga en cuenta que este manual de instrucciones es un documento de valor. Siguiendo sus instrucciones (de uso, servicio, mantenimiento, etcétera) puede alargar considerablemente la vida útil de la máquina e incrementar su valor de reventa. Si vende su máquina, entregue el manual de instrucciones al nuevo propietario.

¡Gracias por utilizar un producto Husqvarna!

Husqvarna AB trabaja constantemente para perfeccionar sus productos y se reserva, por lo tanto, el derecho a introducir modificaciones en la construcción y el diseño sin previo aviso.

Preparativos para el empleo de un cortacésped nuevo

- Lea detenidamente el manual de instrucciones.
- Compruebe el montaje y ajuste del equipo de corte. Vea las instrucciones bajo el título Montaje.
- Reposte combustible y ponga aceite en el motor. La entrega de la máquina incluye un recipiente con cantidad de aceite suficiente. Vea las instrucciones del apartado referente a la manipulación de combustible.



¡ATENCIÓN! Bajo ninguna circunstancia debe modificarse la configuración original de la máquina sin autorización del fabricante. Utilizar siempre recambios originales. Las modificaciones y/o la utilización de accesorios no autorizadas pueden ocasionar accidentes graves o incluso la muerte del operador o de terceros.



¡ATENCIÓN! Un cortacésped utilizado de forma errónea o negligente puede ser una herramienta peligrosa que puede causar daños graves e incluso con peligro de muerte. Es sumamente importante que lea estas instrucciones y comprenda el contenido de este manual.



¡ATENCIÓN! La inhalación prolongada de los gases de escape del motor comporta riesgos para la salud.

Husqvarna AB trabaja constantemente para perfeccionar sus productos y se reserva, por lo tanto, el derecho a introducir modificaciones en la construcción y el diseño sin previo aviso.

¿QUÉ ES QUÉ?

LB448S

LB548S e

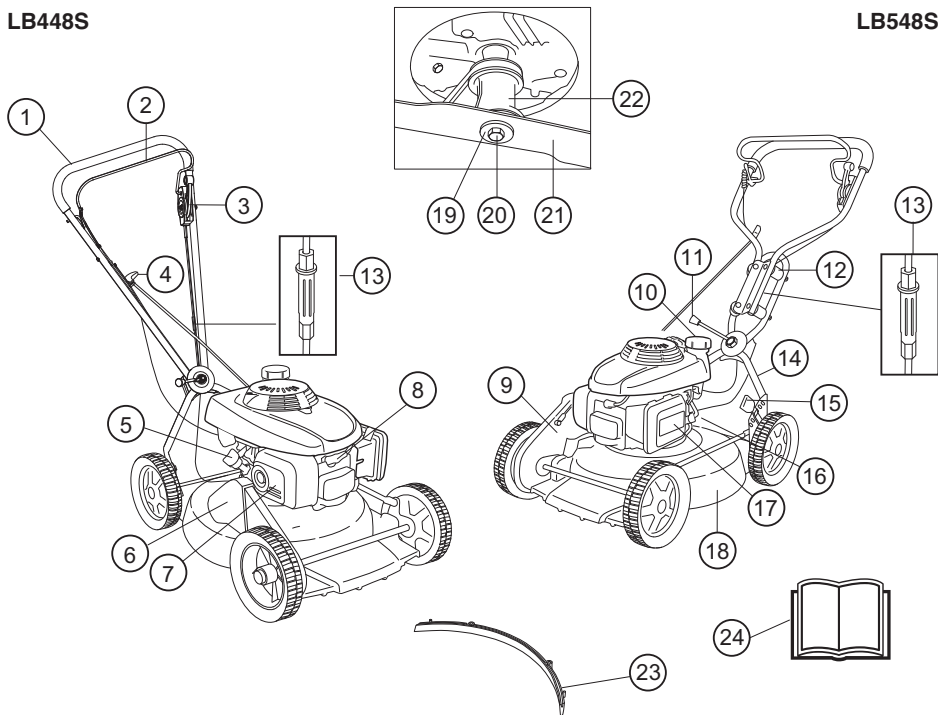

Componentes del cortacésped?

- | | | | |
|----|-----------------------------|----|---|
| 1 | Empuñadura / manillar | 13 | Ajuste del cable del embrague |
| 2 | Horquilla de freno de motor | 14 | Manillar inferior |
| 3 | Palanca de embrague | 15 | Palanca de ajuste de la altura de corte |
| 4 | Empuñadura de arranque | 16 | Grifo de gasolina |
| 5 | Depósito de aceite | 17 | Filtro de aire |
| 6 | Protección de correa | 18 | Cubierta de corte |
| 7 | Silenciador | 19 | Arandela elástica. |
| 8 | Bujía | 20 | Tornillo de cuchilla |
| 9 | Protección de correa | 21 | Cuchilla / equipo de corte |
| 10 | Depósito de combustible | 22 | Soporte de cuchilla |
| 11 | Mango para ajuste de ángulo | 23 | Enchufe para trituradora |
| 12 | Amortiguador de vibraciones | 24 | Manual de instrucciones |

EQUIPO DE SEGURIDAD DE LA MÁQUINA

Generalidades

En este capítulo se describen los componentes de seguridad de la máquina, su función y el modo de efectuar el control y el mantenimiento para garantizar un funcionamiento óptimo. En cuanto a la ubicación de estos componentes en su máquina, vea el capítulo Qué es qué.



¡ATENCIÓN! Nunca utilice una máquina que tenga un equipo de seguridad defectuoso. Efectúe el control y mantenimiento del equipo de seguridad de la máquina como se describió en este capítulo. Si su máquina no pasa todos los controles, entréguela a un taller de servicio para su reparación.



¡ATENCIÓN! Nunca utilice una máquina con componentes de seguridad defectuosos. Siga las instrucciones de control, mantenimiento y servicio indicadas en este capítulo.

Cubierta de corte y cubierta protectora

La cubierta de corte está construida para reducir las vibraciones y el riesgo de lesiones por corte. Compruebe que la cubierta de corte está intacta y no presenta defectos visibles como, por ejemplo, grietas.

La cubierta protectora está construida para reducir el riesgo de daños por apriete y para captar la correa de transmisión si se rompe. Compruebe que la cubierta protectora está intacta y bien atornillada.

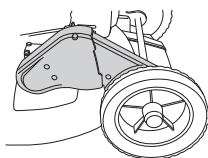

Horquilla del freno de motor

El freno de motor está diseñado para parar el motor. Cuando se suelta la horquilla del freno de motor, éste debe parar.

Compruebe el freno del motor de la siguiente manera:

Acelere al máximo y seguidamente suelte la horquilla del freno. Debe pararse el motor y desacoplarse la transmisión.

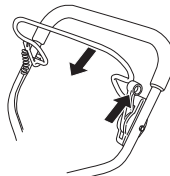

El freno de motor debe estar siempre ajustado para que el motor se pare en un lapso de 3 segundos.

Sistema amortiguador de vibraciones

Su máquina incorpora un sistema amortiguador diseñado para reducir al máximo posible las vibraciones y optimizar la comodidad de uso.

El tubo de acero del sistema de empuñadura y la cubierta de corte están contruidos para minimizar las vibraciones del motor.

El sistema amortiguador de vibraciones de la máquina reduce la transmisión de vibraciones entre la parte del motor/equipo de corte y la parte de los mangos de la máquina.

LB448S Este modelo dispone también de cuatro amortiguadores de vibraciones, instalados en el mango para reducir en mayor medida las vibraciones.

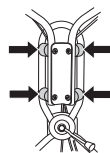

Compruebe que las empuñaduras y los aisladores de vibraciones están intactos.



¡ATENCIÓN! La sobreexposición a las vibraciones puede producir trastornos vasculares o nerviosos en personas que adolecen de deficiencia circulatoria. Si advierte síntomas que puedan relacionarse con la sobreexposición a las vibraciones, consulte a un médico. Ejemplos de estos síntomas son: entumecimiento, pérdida de sensibilidad, "hormigueo", "puntadas", dolor, pérdida o reducción de la fuerza normal, y cambios en el color o la superficie de la piel. Normalmente estos síntomas se presentan en los dedos, las manos y las muñecas.

Silenciador

El silenciador está diseñado para reducir al máximo posible el nivel sonoro y para apartar los gases de escape del usuario.



¡ATENCIÓN! Los gases de escape del motor están calientes y pueden contener chispas que pueden provocar incendio. Por esa razón, ¡nunca arranque la máquina en interiores o cerca de material inflamable! Durante y un rato después del uso, el silenciador sigue estando muy caliente. ¡No toque el silenciador si está caliente!

Nunca utilice una máquina que tenga un silenciador defectuoso.

Compruebe regularmente que el silenciador esté firmemente montado en la máquina.

Equipo de corte

Evite que la cuchilla toque en objetos extraños como piedras, raíces y similares. Ello puede dañar el filo de la cuchilla y doblar el eje del motor.

Revise el equipo de corte para ver si está dañado o agrietado. Un equipo de corte dañado debe ser siempre reemplazado. Procure que la cuchilla esté siempre bien afilada y correctamente equilibrada.

Compruebe que el tornillo de cuchilla está intacto y que el eje del motor no está doblado.

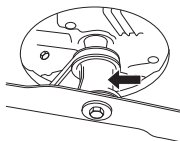

MONTAJE

Montaje del manillar

Al abatir el manillar proceda con cuidado para no dañar los cables.

La parte superior del manillar se fija con una sólida tuerca de mango en la placa deflectora. No olvide que debe haber una arandela entre la placa y la tuerca de mango.

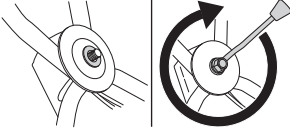

Si es necesario, el mango puede girarse ligeramente hacia los lados gracias a la junta de mango. El mango puede colocarse en diferentes posiciones para conseguir la posición más cómoda para conducir, por ejemplo cuando se corta cerca de setos o las paredes de una casa.

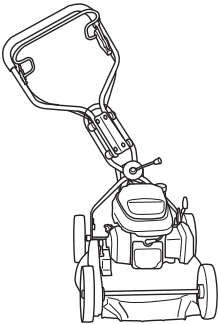

El mango también se puede ajustar verticalmente girando las ruedas con el elemento de enganche del chasis.

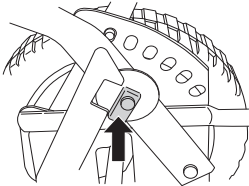

Ajuste del cable del embrague

El cable del embrague debe ajustarse tras las 8 primeras horas de funcionamiento y, posteriormente, cuando sea necesario.

El cable está bien ajustado cuando el soporte de este está alineado con la tuerca.

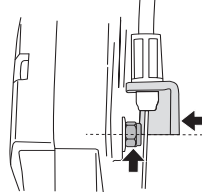

- Ajuste el cable con ayuda del tornillo correspondiente. Extraiga el tornillo girándolo en el sentido de las agujas del reloj o en el contrario para ampliar o reducir el cable.

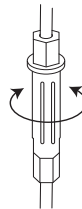

Desmontaje y montaje de cuchillas



¡ATENCIÓN! Use siempre guantes fuertes para efectuar los trabajos de servicio y mantenimiento del equipo de corte. Las cuchillas son muy agudas y pueden producir fácilmente lesiones por corte.

El cable de encendido debe soltarse siempre de la bujía antes de efectuar trabajos de reparación, limpieza o mantenimiento.

Coloque la cortadora con la bujía hacia arriba al realizar el mantenimiento de la máquina.

Vacíe siempre el depósito de combustible antes de abandonar el cortacésped.

Desmontaje

- Quite el tornillo de fijación de la cuchilla.
- Retire el perno, la arandela del muelle y la cortadora.

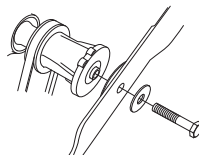

MONTAJE

Montaje

La cuchilla debe montarse con los extremos en ángulo mirando hacia la tapa.

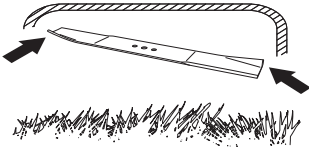

- Coloque la cortadora con la arandela de fricción contra el soporte de la cortadora.

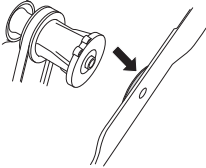

- Asegúrese de que la cortadora se centra correctamente con el eje.

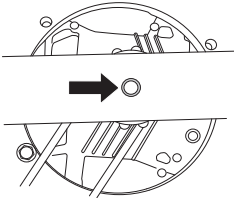

- Para evitar las vibraciones, coloque la cortadora del cortacésped de manera que la marca del soporte de la cortadora pueda verse a los lados de la cortadora.

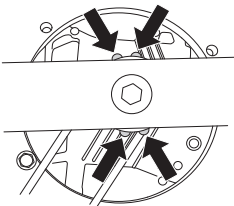

- Ponga la arandela y apriete bien el tornillo. El tornillo debe apretarse con un par de 70 Nm.



¡IMPORTANTE!

Utilice siempre el equipo con cuidado y sentido común. Evite todas aquellas situaciones que considere que sobrepasan sus capacidades. Si, después de leer estas instrucciones, no está seguro del procedimiento que debe seguir, consulte a un experto antes de utilizar el equipo. Póngase en contacto con un taller de servicio autorizado.

Utilice siempre piezas de repuesto originales. Si desea obtener más información, consulte el apartado de «Datos técnicos».

Montaje de los enchufes para trituradora

- Desconecte el cable de encendido de la bujía.
- Coloque la cortadora con la bujía hacia arriba al realizar el mantenimiento de la máquina.
- Ajuste los pasadores guía en los orificios en la cubierta de corte.

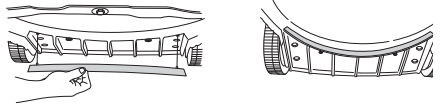

- Apriete los enchufes para trituradora desde la parte superior de la cubierta de corte.

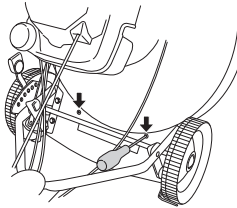

MANIPULACION DEL COMBUSTIBLE

Generalidades



¡ATENCIÓN! Si se hace funcionar el motor en un local cerrado o mal ventilado, se corre riesgo de muerte por asfixia o intoxicación con monóxido de carbono.

El combustible y los vapores de combustible son muy inflamables y pueden causar daños graves por inhalación y contacto con la piel. Por consiguiente, al manipular combustible proceda con cuidado y procure que haya buena ventilación.

Los gases de escape del motor están calientes y pueden contener chispas que pueden provocar incendio. Por esa razón, ¡nunca arranque la máquina en interiores o cerca de material inflamable!

No fume ni ponga objetos calientes cerca del combustible.

Carburante

AVISO La máquina tiene motor de cuatro tiempos. Procure que haya siempre aceite suficiente en el depósito de aceite.

Gasolina

- Utilice gasolina sin plomo o gasolina con plomo de alta calidad.
- El octanaje mínimo recomendado es 90 (RON). Si se hace funcionar el motor con gasolina de octanaje inferior a 90, puede producirse clavazón. Esto aumenta la temperatura del motor, con el consiguiente riesgo de averías.
- Si hay disponible gasolina menos nociva para el medio ambiente, denominada gasolina de alquilato, se debe usar este tipo de gasolina.

Aceite de motor

AVISO Controle el nivel de aceite antes de poner en marcha el cortacésped. Un nivel de aceite demasiado bajo puede causar averías graves del motor.

- Consulte las instrucciones bajo el título «Mantenimiento».
- El primer cambio del aceite del motor debe hacerse después de 5 horas de funcionamiento. Consulte los datos técnicos para saber qué tipo de aceite es más recomendable. No utilice nunca aceite para motores de dos tiempos.

Repostaje



¡ATENCIÓN! Apague el motor y deje que se enfríe unos minutos antes de repostar. El motor debe apagarse y el botón de parada debe colocarse en la posición de parada.

Utilice siempre una lata de gasolina para evitar derrames.

Para repostar, abra despacio la tapa del depósito de combustible para evacuar lentamente la eventual sobrepresión.

Limpie alrededor del tapón de combustible.

Después de repostar, apriete bien la tapa del depósito de combustible. Una actuación negligente puede provocar un incendio.

Antes de arrancar, aparte la máquina a 3 m como mínimo del lugar de repostaje.

Nunca arranque la máquina:

- Si ha derramado combustible o aceite de motor en la máquina. Limpie todos los derrames y deje evaporar los restos de gasolina.
- Si se salpicó el cuerpo o las ropas, cambie de ropas. Lave las partes del cuerpo que han entrado en contacto con el combustible. Use agua y jabón.
- Si hay fugas de combustible en la máquina. Compruebe regularmente si hay fugas en la tapa del depósito o en los conductos de combustible.

Transporte y almacenamiento

- Almacene y transporte la máquina y el combustible de manera que eventuales fugas o vapores no puedan entrar en contacto con chispas o llamas, por ejemplo, máquinas eléctricas, motores eléctricos, contactos eléctricos/interruptores de corriente o calderas.
- Para almacenar y transportar combustible se deben utilizar recipientes diseñados y homologados para tal efecto.

Almacenamiento prolongado

- Si la máquina se va a almacenar por un período largo, se debe vaciar el depósito de combustible. Pregunte en la estación de servicio más cercana qué hacer con el combustible sobrante.

INSTRUCCIONES DE SEGURIDAD

Protección personal



¡ATENCIÓN! Siempre que se usa la máquina debe emplearse equipo de protección personal.

- Se deben utilizar guantes cuando sea necesario, por ejemplo en el montaje, inspección o limpieza del equipo de corte.
- Utilice siempre pantalones largos fuertes. No use pantalones cortos ni sandalias, ni trabaje descalzo.
- Utilice botas o zapatos antirresbalantes y fuertes.

Utilice prendas ajustadas que no limiten su movilidad.

Instrucciones generales de seguridad

Este apartado trata las normas de seguridad básicas para trabajar con el dispositivo. Esta información no sustituye en ningún caso los conocimientos y la experiencia de un profesional.

- Lea detenidamente el manual de instrucciones y asegúrese de entender su contenido antes de utilizar la máquina.
- Debe tenerse en cuenta que el operador es responsable de los accidentes o riesgos que ocurran a otras personas o a su propiedad.
- La máquina debe mantenerse limpia. Los letreros y las pegatinas deben ser legibles en su totalidad.

Emplee siempre el sentido común

Es imposible abarcar todas las situaciones en las que puede encontrarse. Utilice siempre el equipo con cuidado y sentido común. Evite todas aquellas situaciones que considere que sobrepasan sus capacidades. Si, después de leer estas instrucciones, no está seguro del procedimiento que debe seguir, consulte a un experto antes de utilizar el equipo. Consulte a su distribuidor, al taller de servicio técnico o a un usuario experimentado. Evite todo uso para el cual no se sienta suficientemente calificado.



¡ATENCIÓN! Esta máquina genera un campo electromagnético durante el funcionamiento. Este campo magnético puede, en determinadas circunstancias, interferir con implantes médicos activos o pasivos. Para reducir el riesgo de lesiones graves o letales, las personas que utilizan implantes médicos deben consultar a su médico y al fabricante del implante antes de emplear esta máquina.



¡ATENCIÓN! La máquina, si se utiliza de forma errónea o descuidada, puede ser una herramienta peligrosa que puede causar daños graves e incluso la muerte al usuario y a otras personas.

No permita bajo ningún concepto el empleo o mantenimiento de la máquina por los niños u otras personas no instruidas en el manejo de la misma.

La máquina no debe ser utilizada por personas con capacidades mentales o físicas reducidas, o bien por personas que no puedan manipularla por cuestiones de salud, sin la supervisión de una persona responsable de su seguridad.

Nunca deje que terceros utilicen la máquina sin asegurarse primero de que hayan entendido el contenido de este manual de instrucciones.

Nunca utilice la máquina si está cansado, si ha ingerido alcohol o si toma medicamentos que puedan afectar la vista, su capacidad de discernimiento o el control del cuerpo.



¡ATENCIÓN! Las modificaciones y/o el uso de accesorios no autorizados comportan riesgo de daños personales graves y peligro de muerte para el usuario y otras personas. Bajo ninguna circunstancia debe modificarse la configuración original de la máquina sin autorización del fabricante.

No modifique nunca esta máquina de forma que se desvíe de la versión original, y no la utilice si parece haber sido modificada por otras personas.

No utilice nunca una máquina defectuosa. Lleve a cabo las comprobaciones de seguridad y siga las instrucciones de mantenimiento y servicio de este manual. Algunas medidas de mantenimiento y servicio deben ser efectuadas por especialistas formados y cualificados. Consulte las instrucciones del apartado Mantenimiento.

Utilizar siempre recambios originales.

INSTRUCCIONES DE SEGURIDAD

Seguridad en el área de trabajo

- Antes de iniciar el corte, limpie el césped de ramas grandes y pequeñas, piedras, etc.
- Los objetos que golpeen el equipo de corte podrían salir despedidos y causar daños a personas u otros objetos. Mantenga a personas y animales a una distancia considerable.
- No utilice nunca la máquina en condiciones climáticas desfavorables, como niebla, lluvia, humedad, lugares mojados, viento fuerte, frío intenso, posibilidad de relámpagos, etc. Trabajar con mal tiempo es cansador y puede crear condiciones peligrosas, por ejemplo suelo resbaladizo.
- Compruebe el entorno para asegurarse de que nada pueda influir en su control de la máquina.
- Tenga cuidado con las raíces, piedras, ramas, hoyos, zanjas, etcétera. La hierba alta puede ocultar obstáculos.
- Puede ser peligroso cortar césped en pendientes. No utilice el cortacésped en pendientes muy pronunciadas. El cortacésped no debe utilizarse en inclinaciones de más de 15 grados.
- En terrenos escarpados, el trayecto de avance debe ser perpendicular a la pendiente. Es mucho más fácil desplazarse por una pendiente de lado que subirla y bajarla.
- Tenga cuidado cuando se acerque a esquinas y objetos que podrían bloquear su campo de visión.

Seguridad en el trabajo

- Un cortacésped sólo está construido para el corte de céspedes. Está prohibida cualquier otra aplicación.
- Utilice el equipo de protección personal. Vea las instrucciones bajo el título "Equipo de protección personal".
- No ponga en marcha el cortacésped sin que estén montadas la cuchilla y todas las cubiertas. De lo contrario, la cuchilla puede soltarse y causar daños personales.
- Evite que la cuchilla toque en objetos extraños como piedras, raíces y similares. Ello puede dañar el filo de la cuchilla y doblar el eje del motor. Un eje doblado crea desequilibrio y vibraciones fuertes, con el riesgo consiguiente de que se suelte la cuchilla.
- La horquilla de freno no debe estar fijada de forma permanente cuando la máquina está en marcha.
- Coloque el cortacésped sobre una superficie plana y firme, y póngalo en marcha. Asegúrese de que la cuchilla no pueda entrar en contacto con el suelo o algún objeto.
- Colóquese siempre detrás de la máquina. Permita que todas las ruedas reposen en el suelo y mantenga ambas manos en la empuñadura durante la operación de corte. Mantenga alejados las manos y los pies de las hojas giratorias.

- No incline la máquina con el motor en marcha.
- Camine con la máquina, no corra.
- Debe prestarse especial atención al tirar de la máquina cuando esté en funcionamiento.
- No levante ni lleve nunca el cortacésped con el motor en marcha. Si es necesario levantar el cortacésped, pare primero el motor y quite el cable de encendido de la bujía.
- No corte el césped mientras camina hacia atrás.
- El motor debe pararse para desplazar la máquina en terreno que no se va a cortar. Por ejemplo, senderos de gres, piedras, grava, asfalto, etc.
- Pare el motor antes de cambiar la altura de corte. No haga nunca ajustes con el motor en marcha.
- No abandonar nunca la máquina sin vigilar, con el motor en marcha. Pare el motor. Compruebe que el equipo de corte ha dejado de girar.
- Si choca con algún objeto o si se producen vibraciones fuertes, pare la máquina. Desconecte el cable de encendido de la bujía. Controle que la máquina no esté dañada. Repare posibles averías.

Técnica básica de trabajo

- Corte siempre con una hoja afilada para obtener resultados óptimos. Una hoja desafilada proporciona un corte desigual, y la hierba adquiere un tono amarillo en la superficie de corte.
- No corte nunca más de 1/3 de la altura de la hierba. Especialmente en temporada seca. Empiece cortando con una altura de corte alta. Seguidamente, controle el resultado y baje a una altura adecuada. Si la hierba es muy alta, avance despacio y, si es necesario, corte dos veces.
- Corte en direcciones distintas cada vez para evitar crear rayas en el césped.
- Antes de tirar de la máquina hacia usted, desacople la transmisión y empuje la máquina hacia adelante unos 10 cm.
- Asegúrese de desacoplar la transmisión cuando se acerque a un obstáculo.

Transporte y almacenamiento

- Sujete bien el equipo durante el transporte para evitar daños y accidentes.
- Guarde el equipo en un lugar seguro fuera del alcance de los niños y las personas no autorizadas.
- Guarde la máquina y el equipo en un lugar seco y protegido de la escarcha.
- Para obtener más detalles sobre el transporte y el almacenamiento del combustible, consulte el apartado «Manipulación del combustible».

FUNCIONAMIENTO

Ajuste de la altura de corte

¡IMPORTANTE! Pare el motor antes de cambiar la altura de corte.

El ajuste de la altura de corte se lleva a cabo mediante un muelle. La altura de corte puede ajustarse a seis posiciones diferentes.

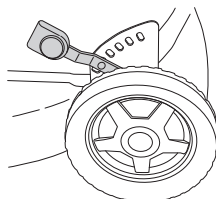

No emplee una altura de corte demasiado baja debido al riesgo de que las cuchillas toquen en el suelo en las irregularidades.

- Para aumentar la altura de corte, mueva la palanca hacia la izquierda y hacia delante.

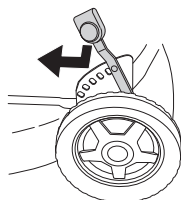

- Para reducir la altura de corte, mueva la palanca hacia la izquierda y hacia atrás.

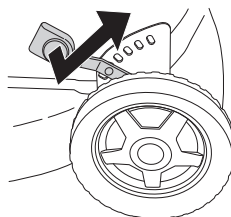

Arranque y parada



¡ATENCIÓN! Antes de arrancar, observe lo siguiente:

No ponga en marcha el cortacésped sin que estén montadas la cuchilla y todas las cubiertas. De lo contrario, la cuchilla puede soltarse y causar daños personales.

Antes de arrancar, aparte siempre la máquina del lugar y de la fuente de repostaje.

Coloque la máquina sobre una base firme. Controle que el equipo de corte no pueda atascarse en algún objeto.

Asegúrese de que no haya terceros desautorizados en la zona de trabajo.

Asegúrese de que el cable está bien colocado en la bujía.

Arranque

- Abra el grifo de combustible.
- Tire totalmente de la horquilla del freno de motor contra la empuñadura superior con la mano izquierda.

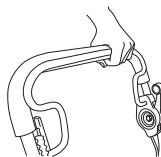

- Agarre la empuñadura de arranque y tire despacio de la cuerda con la mano derecha, hasta sentir una resistencia (los dientes de arranque engranan), y después tire rápido y con fuerza. **Nunca enrosque el cordón de arranque alrededor de la mano.**

¡NOTA! No extraiga el cordón de arranque al máximo, y no suelte la empuñadura de arranque si ha extraído todo el cordón. Ello puede ocasionar averías en la máquina.

Transmisión

Para accionar el motor, empuje hacia delante la palanca de embrague.

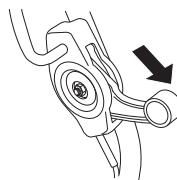

Parada

- El motor se para al soltar la horquilla de freno de motor. El motor se desactiva al soltar la palanca del freno. Solo puede desacoplarse el motor soltando un poco la palanca de freno.
- Cierre el grifo de combustible.

Mantenimiento



¡ATENCIÓN! Antes de la limpieza, reparación o inspección, cerciéndose de que el equipo de corte se haya detenido. Desconecte el cable de encendido de la bujía.

Tenga en cuenta que las correas de transmisión se ajustarán durante el periodo de rodaje inicial (5 horas) y es posible que sea necesario ajustar la tensión. Consulte las instrucciones:

Filtro de aire

El filtro de aire debe limpiarse regularmente de polvo y suciedad para evitar:

- Fallos del carburador.
- Problemas de arranque.
- Reducción de la potencia.
- Desgaste innecesario de las piezas del motor.
- Un consumo de combustible excesivo.

Limpie el filtro una vez al día. En condiciones difíciles, límpielo con más frecuencia.

Para desmontar el filtro de aire hay que desmontar primero la cubierta del mismo. Presione los fiadores de la parte superior de la cubierta del filtro de aire y baje ésta.

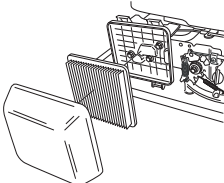

Desmonte el filtro de aire y controle que está intacto. Si el filtro presenta defectos cámbielo por uno nuevo.

Limpie el filtro golpeándolo con cuidado contra una superficie dura y soplando con aire comprimido desde el interior. No utilice nunca un cepillo para limpiar la suciedad. Cambie el filtro de aire si está muy sucio.

Un filtro utilizado durante mucho tiempo no puede limpiarse del todo. Por tanto, hay que cambiarlo a intervalos regulares. **Un filtro de aire averiado debe cambiarse.**

Al montar, compruebe que el filtro queda estanco contra el soporte.

Bujía



¡ATENCIÓN! Durante y un rato después del uso, el silenciador sigue estando muy caliente. ¡No toque el silenciador si está caliente!

Si la potencia de la máquina es demasiado baja, si es difícil arrancar la máquina o si el ralentí es irregular: revise primero la bujía antes de tomar otras medidas. Si la bujía está muy sucia, límpiela y compruebe que la separación de los electrodos sea de 0,7-0,8 mm. La bujía debe cambiarse aproximadamente después de un mes de funcionamiento o más a menudo si es necesario.

¡NOTA! ¡Utilice siempre el tipo de bujía recomendado! Una bujía incorrecta puede arruinar el pistón y el cilindro.

Silenciador

El silenciador está diseñado para amortiguar el ruido y para apartar del usuario los gases de escape. Los gases de escape están calientes y pueden contener chispas que pueden ocasionar incendios si se dirigen los gases a materiales secos e inflamables.

Compruebe regularmente que el silenciador esté firmemente montado en la máquina. Nunca utilice una máquina que tenga un silenciador defectuoso.

Cuchilla



¡ATENCIÓN! Utilice siempre guantes resistentes al reparar el equipo de corte. Las cuchillas son muy filosas y pueden provocar cortes muy fácilmente.

Es importante usar una cuchilla afilada y correctamente equilibrada. Afloje el tornillo de fijación de la cuchilla y lleve ésta a un taller de servicio como mínimo una vez al año para afilar y equilibrar. Es adecuado hacer esta operación al finalizar la temporada de corte.

Si debe cambiar la cortadora o el soporte de la cortadora, tendrá que cambiar al mismo tiempo el perno, la arandela y la arandela de fricción de la cortadora.

Al montar de nuevo la cuchilla, el tornillo debe apretarse con un par de 45-60 Nm. Vea las instrucciones bajo el título Montaje.

Si la cuchilla toca en objetos como piedras, raíces o similares, la cuchilla patina contra su soporte. Por ello, la superficie de contacto del soporte de cuchilla puede tener un aspecto algo gastado, lo cual es completamente normal. Este es un dispositivo de seguridad que reduce el riesgo de que se doble el eje del motor.

Cambio de aceite

El primer cambio del aceite del motor debe hacerse después de 5 horas de funcionamiento.

El aceite del motor debe cambiarse cada año y cada 25 horas de trabajo.

Procedimiento de cambio del aceite:

- Desconecte el cable de encendido de la bujía.
- Vacíe el depósito de combustible.
- Cierre el grifo de combustible.

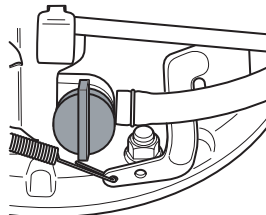

MANTENIMIENTO

- Quite el tapón de llenado de aceite.

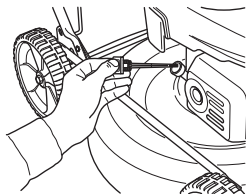

Coloque un recipiente adecuado para recoger el aceite.

- Incline el motor y vacíe el aceite por el tubo de llenado.

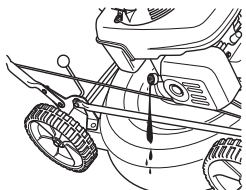

- Consulte con la gasolinera más cercana acerca de qué hacer con el aceite de motor sobrante.
- Ponga aceite de motor nuevo, de buena calidad. Vea el capítulo Datos técnicos.
- Vuelva a introducir la varilla de nivel **sin enroscarla**. Controle el nivel de aceite con la varilla de medición del tapón de llenado. Si el nivel de aceite es demasiado bajo, ponga aceite de motor hasta la marca de nivel superior de la varilla de medición.

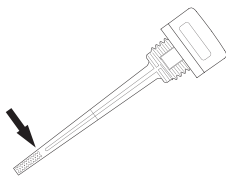

- Enrosque el tapón de llenado de aceite.

Transmisión y reductor

Procure que las ruedas y los ejes de ruedas estén limpios de hojas, hierba, etc. También es importante mantener limpios los alrededores del reductor de la transmisión.

- Desmonte la cubierta protectora, quitando los tornillos.
- Limpie la caja del reductor con un cepillo. Compruebe también que la correa de transmisión y la polea no tengan defectos como, por ejemplo, grietas.

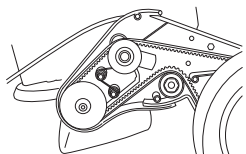

Cambio y ajuste de la correa trapezoidal

- Desmonte la cubierta protectora, quitando los tornillos.

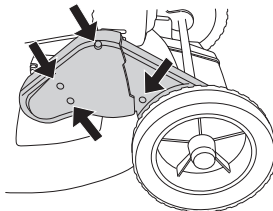

- Retire el tapacubos de la rueda delantera junto a la caja de cambios haciendo palanca cuidadosamente con un destornillador. Desatornille el tornillo y quite la rueda.

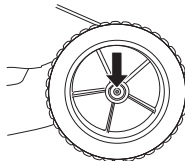

- Saque la correa de la polea de la correa del equipo. Compruebe que las poleas de las correas del equipo se mueven sin problemas sobre el eje, pulverice aceite de penetración entre las poleas y detrás de estas y lubrique el eje.
- Coloque la correa nueva y asegúrese de que se adapta perfectamente al cojinete de bolas antes de ajustarla.

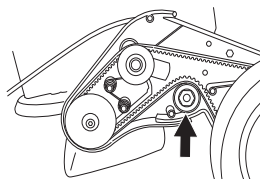

- Ajuste la correa moviendo el cojinete de bolas hacia arriba o hacia abajo.

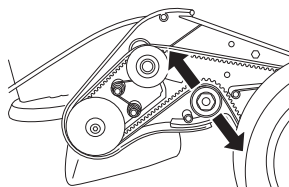

- Dado que las correas nuevas se estiran y se alargan, ajústela de nuevo después de unas pocas horas de funcionamiento.
- Atornille la cubierta de la correa y accione la máquina para probarla.

MANTENIMIENTO

Cambio y ajuste de la correa central

La correa central se encuentra entre el eje del motor y la caja de cambios.

- Desmontar la cuchilla. (solo al cambiar la correa)
- Desenrosque los tornillos de ajuste unas vueltas.

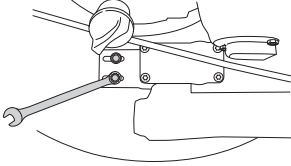

- Cambie la correa por una nueva y apriete un poco los tornillos de ajuste. (solo al cambiar la correa)
- Ajuste la correa moviendo el engranaje hacia delante o hacia atrás.

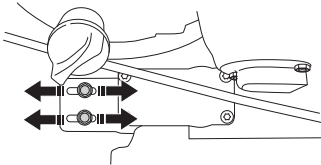

- La correa debe estar estirada, de manera que pueda moverse 6-10 mm en el centro. Esto se corresponde con una tracción de aproximadamente 3 kg. Utilice una balanza de pesca para comprobarlo.

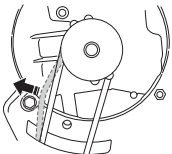

- Apriete bien los tornillos de ajuste. (3 Nm)
- Compruebe el funcionamiento del motor, ya que el ajuste del engranaje afecta a la tensión de la correa de la caja de cambios.

Limpieza

No utilice un equipo de limpieza a alta presión para limpiar la máquina.

Nunca vierta agua directamente sobre el motor.

Cuando limpie bajo la cubierta de corte, gire la máquina con la bujía hacia arriba. Vacíe el depósito de combustible.

Localización de averías

Si el motor no arranca, lleve a cabo las siguientes comprobaciones:

- Cambie el combustible por combustible nuevo y limpio.
- Compruebe que el paso de combustible está abierto.
- Controle que el freno de motor funciona bien y está intacto.
- Limpie la bujía. Controle que la separación entre electrodos es de 0,7-0,8 mm.
- Compruebe el filtro de aire y límpielo, si es necesario.
- Si el motor no arranca después de llevar a cabo estas acciones, póngase en contacto con el taller de servicio autorizado más cercano.
- Si el resultado del corte no es satisfactorio y los tallos de hierba están cubiertos de pelusa en la cara cortada, cambie la cortadora.

A continuación, se indican algunas instrucciones generales de mantenimiento.

Mantenimiento diario

- 1 Compruebe que la horquilla del freno de motor funciona de forma segura.
- 2 Limpie el cortacésped de hojas, hierba y similar, con un cepillo.
- 3 Limpie la toma de aire del mecanismo de arranque. Revise el mecanismo y el cordón de arranque.
- 4 Controle el nivel de aceite.
- 5 Limpie el filtro de aire. Cámbielo si es necesario.
- 6 Compruebe que los tornillos y las tuercas estén apretados.
- 7 Controle el equipo de corte. Nunca utilice cuchillas romas, agrietadas o dañadas.

Mantenimiento semanal

- 1 Limpie la bujía. Controle que la separación entre electrodos es de 0,7-0,8 mm.
- 2 Limpie las aletas de enfriamiento del cilindro.

Mantenimiento mensual

- 1 Compruebe que la correa de transmisión está intacta y no presenta defectos visibles.
- 2 Limpie la caja del reductor.
- 3 Revise el filtro y el conducto de combustible. Cámbielos si es necesario.
- 4 Limpie el interior del depósito de combustible.
- 5 Lubrique el mando de transmisión.
- 6 Cambie el aceite del motor.
- 7 Examine el cable del embrague. Vea las instrucciones bajo el título Montaje.

DATOS TECNICOS

Datos técnicos

	LB448S	LB548S e
Motor		
Fabricante del motor	Honda	Honda
Cilindrada, cm ³	160	160
Velocidad, r/min	2900	2900
Potencia nominal del motor, kW (véase la nota 1)	2,8	2,8
Sistema de encendido		
Bujía	NGK - BPR5ES	NGK - BPR5ES
Distancia de electrodos, mm	0,7 - 0,8	0,7 - 0,8
Sistema de combustible y lubricación		
Capacidad del depósito de gasolina, litros	0,9	0,9
Capacidad del depósito de aceite, litros	0,55	0,55
Aceite de motor	Service classification SG - SH; SAE 10W -30	Service classification SG - SH; SAE 10W -30
Peso		
Cortacésped con depósitos vacíos, kg	31	33
Emisiones de ruido (vea la nota 2)		
Nivel de potencia acústica medido dB(A)	92	90
Nivel de potencia acústica garantizado dB(A)	93	92
Nivel sonoro (vea la nota 3)		
Nivel de presión acústica en el oído del usuario, dB(A)	79	77
Niveles de vibraciones (ver la nota 4)		
Nivel de vibración en la empuñadura en m/s ²	4,5	4,8
Equipo de corte		
Sistema de corte	BioClip	BioClip
Altura de corte	30-60	30-60
Anchura de corte, mm	48	48
Cuchilla	Mulcher, 48 cm	Mulcher, 48 cm
N.º de referencia	5028813-10	5028813-10
Transmisión		
Velocidad, km/h	4,5	4,5

Nota 1: La potencia de salida del motor indicada es la potencia neta media (a la velocidad especificada) de un motor de producción típico para el modelo de motor conforme a la norma SAE J1349 / ISO1585. Los motores fabricados en serie podrían presentar valores diferentes. La potencia de salida real del motor instalado en la máquina final dependerá de la velocidad de funcionamiento, las condiciones medioambientales y otros valores. Nota 2: Emisiones sonoras en el entorno medidas como potencia acústica (L_{WA}) según la directiva CE 2000/14/CE. Nota 3: Nivel de presión sonora conforme a EN ISO 5395. Los datos referidos del nivel de presión sonora tienen una dispersión estadística habitual (desviación típica) de 1,2 dB (A). Nota 4: Nivel de vibración conforme a EN ISO 5395. Los datos referidos del nivel de vibración poseen una dispersión estadística habitual (desviación típica) de 0,2 m/s².

DATOS TECNICOS

Declaración CE de conformidad

(Rige sólo para Europa)

Husqvarna AB, SE-561 82 Huskvarna, Suecia, teléfono +46-36-146500, declara por la presente que los cortacéspedes a motor **Husqvarna LB448S y LB548S e**, a partir del número de serie 15XXXXX cumplen con las disposiciones de las DIRECTIVAS DEL CONSEJO:

2006/42/CE «relativa a máquinas» del 17 de mayo de 2006.

2014/30/UE, "referente a compatibilidad electromagnética", del 26 de febrero de 2014.

2000/14/CE, "sobre emisiones sonoras en el entorno" del 8 de mayo de 2000.

Para más información sobre las emisiones sonoras, consulte el capítulo Datos técnicos.

Se han aplicado las siguientes normas: ISO 5395, ISO 11094, EN 55012.

Organismo inscrito: **0404, SMP Svensk Maskinprovning AB**, Box 7035, SE-750 07 Uppsala, ha elaborado informes sobre la evaluación de la conformidad con el Anexo VI de la Directiva del Consejo 2000/14/CE del 8 de mayo de 2000 sobre emisiones sonoras en el entorno.

Huskvarna, 6 de julio de 2015.



Claes Losdal, Jefe de Desarrollo/Productos para jardín

(Presentante autorizado de Husqvarna AB y responsable de la documentación técnica.)

SYMBOLERKLÄRUNG

Symbole am Gerät:

WARNUNG! Das Gerät kann falsch oder nachlässig angewendet gefährlich sein und zu schweren oder gar lebensgefährlichen Verletzungen des Benutzers oder anderer Personen führen.

Lesen Sie die Bedienungsanweisung sorgfältig durch und machen Sie sich mit dem Inhalt vertraut, bevor Sie das Gerät benutzen.

Warnung vor hochgeschleuderten und abprallenden Gegenständen.

Sorgen Sie dafür, dass sich im Arbeitsbereich keine Unbefugten aufhalten.

Durch Trennen des Zündkabels von der Zündkerze versehentliches Starten vermeiden.

Warnung vor rotierenden Messern. Auf Hände und Füße Acht geben.

Dafür sorgen, dass Hände und Füße nicht an die Schneidausrüstung kommen, wenn der Motor läuft.

Dieses Produkt stimmt mit den geltenden CE-Richtlinien überein.

Umweltbelastende Geräuschemissionen gemäß der Richtlinie der Europäischen Gemeinschaft. Die Emission des Gerätes ist im Kapitel Technische Daten und auf dem Geräteschild angegeben.



Erläuterung der Warnstufen

Es bestehen drei unterschiedliche Warnstufen.

WARNUNG!



WARNUNG! Nichtbeachtung der Anweisungen in diesem Handbuch kann zu Verletzungen bzw. zum Tod des Bedieners oder zu Beschädigungen in der Umgebung führen.

ACHTUNG!



ACHTUNG! Nichtbeachtung der Anweisungen in diesem Handbuch kann zur Verletzung des Bedieners bzw. zu Beschädigungen in der Umgebung führen.

HINWEIS!

HINWEIS! Nichtbeachtung der Anweisungen in diesem Handbuch kann zu Beschädigungen der Umgebung bzw. der Maschine führen.

INHALT

Inhalt

SYMBOLERKLÄRUNG

Symbole am Gerät:	87
Erläuterung der Warnstufen	87

INHALT

Inhalt	88
--------------	----

VORSTELLUNG

Sehr geehrter Kunde!	89
Maßnahmen vor Gebrauch eines neuen Rasenmähers	89

WAS IST WAS?

Was ist was am Rasenmäher?	90
----------------------------------	----

SICHERHEITSAUSRÜSTUNG DES GERÄTES

Allgemeines	91
Mähdeck und Schutzabdeckung	91
Motorbremsbügel	91
Antivibrationssystem	91
Schalldämpfer	92
Schneidausrüstung	92

MONTAGE

Montage des Lenkers	93
Justieren des Kupplungsdrahts	93
Aus- und Einbau der Klingen	93
Montage der Mulchkeile	94

UMGANG MIT KRAFTSTOFF

Allgemeines	95
Kraftstoff	95
Tanken	95
Transport und Aufbewahrung	95

SICHERHEITSVORSCHRIFTEN

Persönlicher Schutz	96
Allgemeine Sicherheitsvorschriften	96
Grundlegende Arbeitstechnik	97
Transport und Aufbewahrung	97

BETRIEB

Einstellung der Schnitthöhe	98
Starten und stoppen	98

WARTUNG

Wartung	99
Luftfilter	99
Zündkerze	99
Schalldämpfer	99
Messer	99
Ölwechsel	99
Antrieb und Getriebe	100
Reinigung	101
Fehlersuche	101
Tägliche Wartung	101
Wöchentliche Wartung	101

Monatliche Wartung	101
--------------------------	-----

TECHNISCHE DATEN

Technische Daten	102
EG-Konformitätserklärung	103

Sehr geehrter Kunde!

Herzlichen Glückwunsch zu Ihrem Kauf eines Husqvarna-Produkts! Husqvarnas Geschichte reicht bis ins Jahr 1689 zurück, als König Karl XI eine Fabrik an den Ufern des Flusses Huskvarna errichten ließ, in der Musketen gefertigt werden sollten. Die Lage am Huskvarna bot sich an, da der Fluss zur Erzeugung von Wasserkraft verwendet wurde und so als Wasserkraftwerk diente. In den mehr als 300 Jahren seit dem Bestehen des Husqvarna-Werks wurden unzählige Produkte hergestellt, angefangen von Holzöfen bis hin zu modernen Küchenmaschinen, Nähmaschinen, Fahr- und Motorrädern usw. 1956 wurde der erste Motorrasenmäher auf den Markt gebracht, gefolgt von der Motorsäge 1959, und in diesem Bereich ist Husqvarnas auch heute tätig.

Husqvarna ist gegenwärtig einer der weltführenden Hersteller von Forst- und Gartenmaschinen und legt vor allem Wert auf Qualität und Leistungskraft. Das Unternehmenskonzept umfasst die Entwicklung, Herstellung und den Vertrieb von Produkten für den Einsatz in Wald und Garten sowie in der Bauindustrie. Husqvarnas Ziel ist es, auch in den Bereichen Ergonomie, Benutzerfreundlichkeit, Sicherheit und Umwelt führend zu sein – dies lässt sich an vielen Details erkennen, die aus diesen Gesichtspunkten heraus entwickelt wurden.

Wir sind überzeugt, dass Sie mit der Qualität und Leistung unserer Produkte über lange Jahre mehr als zufrieden sein werden. Mit dem Erwerb unserer Produkte erhalten Sie professionelle Hilfe bei Reparaturen und Service, falls doch einmal etwas passieren sollte. Haben Sie die Maschine nicht bei einem unserer Vertragshändler gekauft, fragen Sie dort nach der nächsten Servicewerkstatt.

Wir hoffen, dass Sie mit Ihrer Maschine über lange Jahre zufrieden sein werden. Denken Sie daran, diese Bedienungsanleitung sicher aufzubewahren. Die genaue Befolgung ihres Inhalts (Verwendung, Service, Wartung usw.) verlängert die Lebensdauer der Maschine erheblich und erhöht zudem ihren Wiederverkaufswert. Sollten Sie Ihre Maschine verkaufen, händigen Sie dem neuen Besitzer bitte auch die Bedienungsanleitung aus.

Vielen Dank, dass Sie sich für ein Husqvarna-Produkt entschieden haben.

Die Husqvarna AB arbeitet ständig an der Weiterentwicklung ihrer Produkte und behält sich daher das Recht auf Änderungen ohne vorherige Ankündigung, z. B. von Form und Aussehen, vor.

Maßnahmen vor Gebrauch eines neuen Rasenmähers

- Die Bedienungsanleitung sorgfältig durchlesen.
- Montage und Einstellung der Schneidaurüstung kontrollieren. Siehe die Anweisungen unter der Überschrift Montage.
- Tanken und Öl im Motor auffüllen. Ein Behälter mit ausreichender Ölmenge ist im Lieferumfang der Maschine enthalten. Siehe die Anweisungen unter der Überschrift Umgang mit Kraftstoff.



WARNUNG! Unter keinen Umständen darf die ursprüngliche Konstruktion des Gerätes ohne Genehmigung des Herstellers geändert werden. Es ist immer Originalzubehör zu verwenden. Unzulässige Änderungen und/oder unzulässiges Zubehör können zu schweren oder sogar tödlichen Verletzungen des Anwenders oder anderer Personen führen.



WARNUNG! Ein unsachgemäß oder nachlässig verwendeter Rasenmäher kann zu einem gefährlichen Gerät werden und schwere oder gar lebensgefährliche Verletzungen verursachen. Es ist sehr wichtig, dass Sie den Inhalt dieser Bedienungsanleitung lesen und verstehen.



WARNUNG! Das Einatmen von Motorabgasen über einen längeren Zeitraum kann Gefahren für die Gesundheit mit sich bringen.

Die Husqvarna AB arbeitet ständig an der Weiterentwicklung ihrer Produkte und behält sich daher das Recht auf Änderungen ohne vorherige Ankündigung, z. B. von Form und Aussehen, vor.

WAS IST WAS?

LB448S

LB548S e

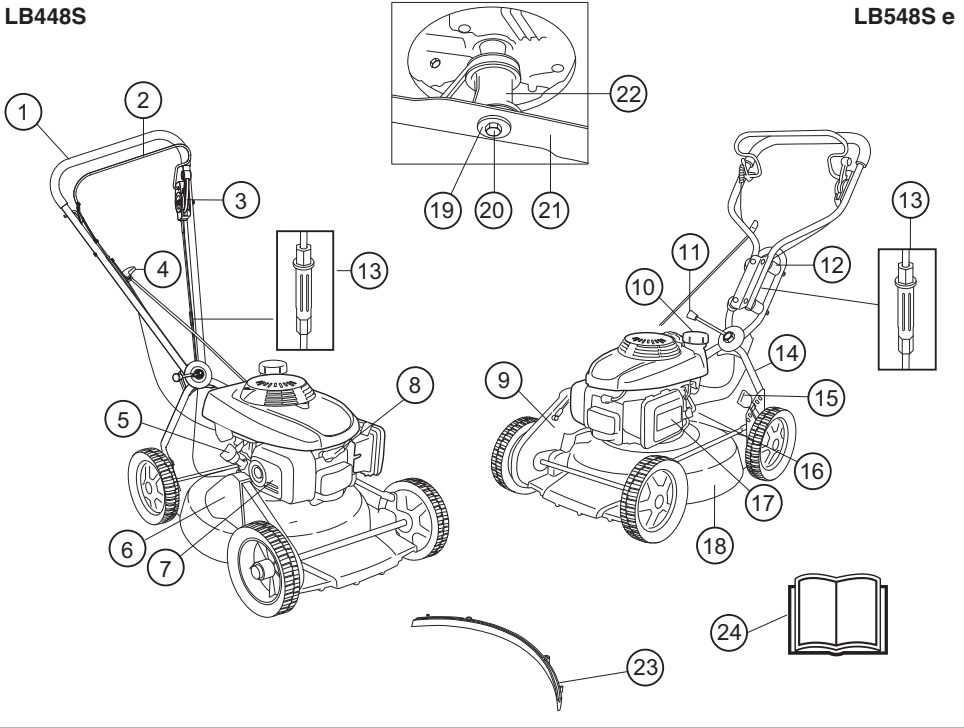

Was ist was am Rasenmäher?

- | | |
|--------------------------------|----------------------------------|
| 1 Griff/Führungsholm | 13 Justieren des Kupplungsdrahts |
| 2 Motorbremsbügel | 14 Unterer Führungsholm |
| 3 Kupplungshebel | 15 Schnitthöhenhebel |
| 4 Starthandgriff | 16 Benzinhahn |
| 5 Öltank | 17 Luftfilter |
| 6 Riemenschutz | 18 Mähdeck |
| 7 Schalldämpfer | 19 Federscheibe |
| 8 Zündkerze | 20 Messerbolzen |
| 9 Riemenschutz | 21 Messer/Schneidausrüstung |
| 10 Kraftstofftank | 22 Messerbefestigung |
| 11 Handgriff Winkeleinstellung | 23 Mulcheinsatz |
| 12 Vibrationsdämpfer | 24 Bedienungsanweisung |

SICHERHEITSAUSRÜSTUNG DES GERÄTES

Allgemeines

In diesem Abschnitt werden einzelnen Teile der Sicherheitsausrüstung des Gerätes beschrieben, welche Funktion sie haben und wie ihre Kontrolle und Wartung ausgeführt werden sollen, um sicherzustellen, dass sie funktionsfähig sind. (Siehe Kapitel Was ist was? um herauszufinden, wo die Sicherheitsdetails an Ihrem Gerät zu finden sind).



WARNUNG! Benutzen Sie nie ein Gerät mit defekter Sicherheitsausrüstung. Die Sicherheitsausrüstung des Gerätes muss so kontrolliert und gewartet werden, wie dies in diesem Abschnitt beschrieben wird. Wenn Ihr Gerät den Kontrollanforderungen nicht entspricht, muss eine Servicewerkstatt aufgesucht werden.



WARNUNG! Benutzen Sie nie ein Gerät mit defekter Sicherheitsausrüstung. Befolgen Sie die in diesem Abschnitt aufgeführten Kontroll-, Wartungs- und Serviceanweisungen.

Mähdeck und Schutzabdeckung

Das Mähdeck soll Vibrationen reduzieren und die Gefahr von Schnittverletzungen mindern. Überprüfen, dass das Mähdeck intakt ist und keine sichtbaren Defekte, z. B. Risse im Material, aufweist.

Die Schutzabdeckung soll die Klemmgefahr reduzieren und einen zerborstenen Antriebsriemen abfangen. Prüfen, dass die Schutzabdeckung intakt und ordnungsgemäß festgeschraubt ist.

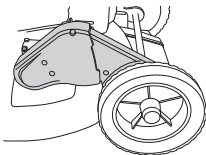

Motorbremsbügel

Die Motorbremse stoppt den Motor. Wird der Griff um den Motorbremsbügel gelockert, soll der Motor stoppen.

Kontrollieren Sie die Motorbremse wie folgt:

Vollgas geben und dann den Bremsbügel loslassen. Der Motor muss stoppen und der Antrieb ausgeschaltet werden.

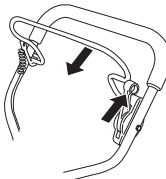

Die Motorbremse muss stets so eingestellt sein, dass der Motor innerhalb von 3 Sekunden stoppt.

Antivibrationssystem

Das Gerät ist mit einem Antivibrationssystem ausgerüstet, das die Vibrationen wirkungsvoll dämpft und so für angenehmere Arbeitsbedingungen sorgt.

Die Konstruktion des Stahlrohrs des Handgriffsystems und des Mähdecks minimiert die Vibrationen des Motors.

Das Antivibrationssystem reduziert die Übertragung von Vibrationen zwischen Motoreinheit/Schneidausrüstung und dem Handgriffsystem des Gerätes.

LB448S Dieses Modell ist an der Handgriffeinheit zudem mit 4 Vibrationsdämpfern ausgestattet, um die Vibrationen noch weiter zu dämpfen.

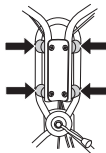

Griffe und Vibrationsdämpfer auf Beschädigung überprüfen.



WARNUNG! Personen mit Kreislaufstörungen, die zu oft Vibrationen ausgesetzt werden, laufen Gefahr, Schäden an den Blutgefäßen oder am Nervensystem davonzutragen. Gehen Sie zum Arzt, wenn Sie an Ihrem Körper Symptome feststellen, die auf Vibrationsschäden deuten. Beispiele solcher Symptome sind: Einschlafen von Körperteilen, Gefühlsverlust, Kitzeln, Stechen, Schmerz, Verlust oder Beeinträchtigung der normalen Körperkraft, Veränderungen der Hautfarbe oder der Haut. Diese Symptome treten am häufigsten in den Fingern, Händen oder Handgelenken auf.

Schalldämpfer

Der Schalldämpfer soll den Geräuschpegel so weit wie möglich senken und die Abgase des Motors vom Anwender fernhalten.



WARNUNG! Die Motorabgase sind heiß und können Funken enthalten, die einen Brand verursachen können. Aus diesem Grunde sollte das Gerät niemals im Innenbereich oder in der Nähe von feuergefährlichen Stoffen gestartet werden! Während und kurze Zeit nach der Benutzung ist der Schalldämpfer sehr heiß. Den Schalldämpfer nicht berühren, solange er heiß ist!

Niemals ein Gerät mit defektem Schalldämpfer benutzen. Regelmäßig kontrollieren, ob der Schalldämpfer fest am Gerät montiert ist.

Schneidausrüstung

Es ist zu vermeiden, dass das Messer gegen Gegenstände wie Steine, Wurzeln usw. schlägt. Dies kann dazu führen, dass das Messer stumpf wird und sich die Motorachse verformt.

Die Schneidausrüstung auf Beschädigung und Risse kontrollieren. Beschädigte Schneidausrüstungen sind grundsätzlich auszutauschen. Sicherstellen, dass stets ein gut geschliffenes und korrekt ausgewuchtetes Messer verwendet wird.

Außerdem prüfen, dass der Messerbolzen intakt und die Motorachse nicht verbogen ist.

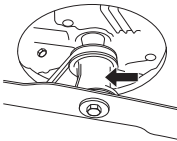

Montage des Lenkers

Beim Einklappen des Führungsholms vorsichtig vorgehen, um Kabel und Regelzüge nicht zu beschädigen.

Das Oberteil des Lenkers wird mit einer starken Griffmutter an der Drehplatte befestigt. Die Unterlegscheibe zwischen der Platte und der Griffmutter nicht vergessen.

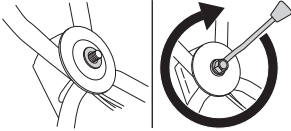

Bei Bedarf kann der Handgriff etwas zur Seite gedreht werden. Der Handgriff lässt sich in verschiedene Positionen verstellen, um z. B. bei Arbeiten an Hecken oder Hauswänden die optimale Fahrstellung zu erzielen.

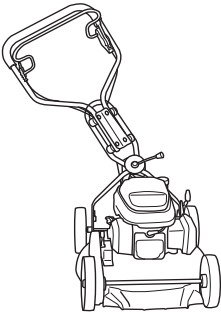

Der Handgriff lässt sich auch in der Höhe verstellen, indem die Drehräder an den Befestigungen am Fahrgestell angepasst werden.

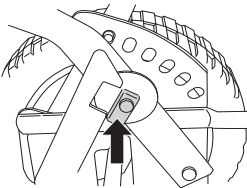

Justieren des Kupplungsdrahts

Das Kupplungsseil muss nach 8 Betriebsstunden – und im Anschluss nach Notwendigkeit – angepasst werden.

Das Seil ist richtig eingestellt, wenn die Seilhalterung an der Mutter ausgerichtet ist.

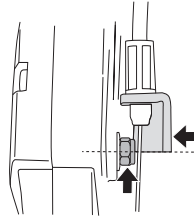

- Das Seil mithilfe der Spannschraube anpassen. Die Spannschraube durch Drehen im bzw. entgegen dem Uhrzeigersinn lösen, um das Kupplungsseil zu verlängern oder zu kürzen.

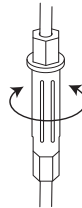

Aus- und Einbau der Klingen



WARNUNG! Bei Service und Wartung der Schneidausrüstung immer feste Handschuhe anziehen. Die Messer sind sehr scharf und können sehr leicht Schnittwunden verursachen.

Vor Reparaturen, Reinigungs- oder Wartungsarbeiten ist das Zündkabel stets von der Zündkerze zu lösen.

Beim Warten der Maschine den Mäher mit der Zündkerze nach oben platzieren.

Stets den Kraftstofftank leeren, bevor der Rasenmäher auf die Seite gelegt wird.

Demontage

- Den Bolzen, der das Messer hält, lösen.
- Schraube, Federscheibe und Messer ausbauen.

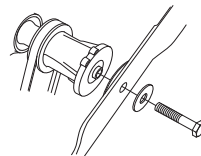

MONTAGE

Montage

Die Klinge ist mit den abgewinkelten Enden nach oben in Richtung Abdeckung anzubringen.

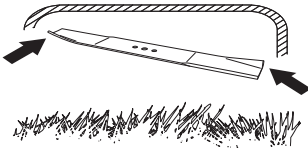

- Messer mit der Reibscheibe am Messerhalter positionieren.

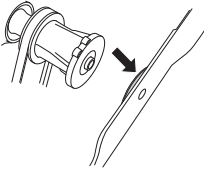

- Sicherstellen, dass das Messer mittig auf der Welle sitzt.

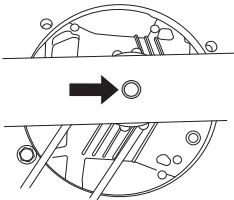

- Zur Vermeidung von Vibrationen das Messer so positionieren, dass die Markierung des Messerhalters an den Seiten des Messers sichtbar ist.

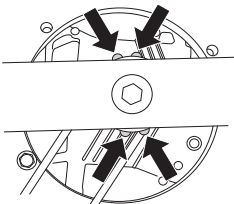

- Scheibe anbringen und Bolzen gut festschrauben. Der Bolzen ist mit einem Moment von 70 Nm anzuziehen.



WICHTIG!

Gehen Sie stets mit Vorsicht und Vernunft vor. Vermeiden Sie Situationen, für die Sie sich nicht ausreichend qualifiziert fühlen. Falls Sie sich auch nach dem Lesen dieser Anweisungen nicht über die richtige Vorgehensweise im Klaren sind, sollten Sie einen Fachmann zu Rate ziehen, bevor Sie fortfahren. Wenden Sie sich bitte an einen autorisierten Servicehändler.

Es sind stets Original-Ersatzteile zu verwenden. Weitere Informationen finden Sie im Abschnitt „Technische Daten“.

Montage der Mulchkeile

- Das Zündkerzenkabel von der Zündkerze abziehen.
- Beim Warten der Maschine den Mäher mit der Zündkerze nach oben platzieren.
- Stecken Sie die Führungsstifte in die Löcher auf der Schneidwerkabdeckung.

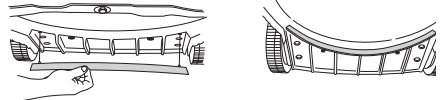

- Befestigen Sie die Mulchkeile oben an der Schneidwerkabdeckung.

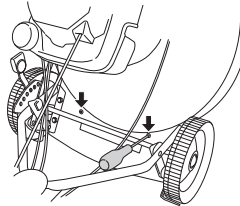

UMGANG MIT KRAFTSTOFF

Allgemeines



WARNUNG! Einen Motor in einem geschlossenen oder schlecht belüfteten Raum laufen zu lassen, kann zum Tod durch Erstickten oder Kohlenmonoxidvergiftung führen.

Kraftstoff und Kraftstoffdämpfe sind sehr feuergefährlich und können beim Einatmen und auf der Haut schwere Schäden verursachen. Beim Umgang mit Kraftstoff ist daher Vorsicht geboten und für eine gute Belüftung zu sorgen.

Die Motorabgase sind heiß und können Funken enthalten, die einen Brand verursachen können. Aus diesem Grunde sollte das Gerät niemals im Innenbereich oder in der Nähe von feuergefährlichen Stoffen gestartet werden!

Beim Tanken nicht rauchen und jegliche Wärmequellen vom Kraftstoff fernhalten.

Kraftstoff

HINWEIS! Die Maschine ist mit einem Viertaktmotor ausgerüstet. Dafür sorgen, dass sich stets ausreichend Öl im Öltank befindet.

Benzin

- Bleifreies oder verbleites Qualitätsbenzin verwenden.
- Als niedrigste Oktanzahl wird ROZ 90 empfohlen. Wenn der Motor mit Benzin einer niedrigeren Oktanzahl als 90 betrieben wird, läuft er nicht einwandfrei. Das führt zu erhöhten Motortemperaturen, die schwere Motorschäden verursachen können.
- Wenn umweltgerechtes sog. Alkylatbenzin zur Verfügung steht, ist dieses zu verwenden.

Motoröl

HINWEIS! Vor dem Starten des Rasenmähers Ölstand prüfen. Ein zu niedriger Ölstand kann zu schweren Motorschäden führen.

- Siehe die Anweisungen im Abschnitt "Wartung".
- Das Motoröl ist erstmalig nach 5 Betriebsstunden zu wechseln. Welche Ölsorte verwendet werden muss, kann den technische Daten entnommen werden. Niemals Öl für Zweitaktmotoren verwenden.

Tanken



WARNUNG! Den Motor abstellen und vor dem Tanken einige Minuten abkühlen lassen. Das Gerät muss nach dem Betrieb ausgeschaltet werden. Der Stoppschalter wird dazu in die Position STOP gebracht.

Verwenden Sie jederzeit einen Benzinkanister, um Verschüttung zu vermeiden.

Den Tankdeckel stets vorsichtig öffnen, so dass sich ein evtl. vorhandener Überdruck langsam abbauen kann.

Wischen Sie eventuelle Verschmutzungen um den Tankdeckel ab.

Den Tankdeckel nach dem Tanken wieder sorgfältig zudrehen. Fahrlässiges Handeln erhöht die Brandgefahr.

Das Gerät vor dem Starten mindestens 3 m von der Stelle entfernen, an der getankt wurde.

Das Gerät niemals starten, wenn:

- Wenn Kraftstoff oder Motoröl auf die Maschine verschüttet wurde: Alles abwischen und restliches Benzin verdunsten lassen.
- Wenn Sie Kraftstoff über sich selbst oder Ihre Kleidung verschüttet haben, ziehen Sie sich um. Waschen Sie die Körperteile, die mit dem Kraftstoff in Berührung gekommen sind. Wasser und Seife verwenden.
- Wenn es Kraftstoff leckt. Tankdeckel und Tankleitungen regelmäßig auf Undichtigkeiten überprüfen.

Transport und Aufbewahrung

- Das Gerät und den Kraftstoff so transportieren und aufbewahren, dass bei eventuellen Undichtigkeiten entweichende Dämpfe oder Kraftstoff nicht mit Funken oder offenem Feuer in Kontakt kommen können, z. B. von Elektrogeräten, Elektromotoren, elektrischen Kontakten/Schaltern oder Heizkesseln.
- Zum Transport und zur Aufbewahrung von Kraftstoff sind speziell für diesen Zweck vorgesehene und zugelassene Behälter zu verwenden.

Langzeitaufbewahrung

- Bei längerer Aufbewahrung des Geräts ist der Kraftstofftank zu leeren. An der nächsten Tankstelle können Sie erfahren, wie Sie überschüssigen Kraftstoff am besten entsorgen.

SICHERHEITSVORSCHRIFTEN

Persönlicher Schutz



WARNUNG! Beim Gebrauch der Maschine ist stets eine persönliche Schutzausrüstung zu verwenden.

- Handschuhe sind zu tragen, wenn dies notwendig ist, z. B. bei der Montage, Inspektion oder Reinigung der Schneid-ausrüstung.
- Stets kräftige lange Hosen tragen. Keine kurzen Hosen oder Sandalen tragen und nicht barfuß gehen.
- Rutschfeste und stabile Stiefel oder Schuhe tragen.

Die übrige Arbeitskleidung sollte dicht anliegen, ohne die Bewegungsfreiheit zu begrenzen.

Allgemeine Sicherheitsvorschriften

In diesem Abschnitt werden grundlegende Sicherheitsregeln vorgestellt. Die folgenden Informationen sind kein Ersatz für das Wissen, das ein professioneller Anwender durch seine Ausbildung und praktische Erfahrung erworben hat.

- Lesen Sie die Bedienungsanweisung sorgfältig durch und machen Sie sich mit dem Inhalt vertraut, bevor Sie das Gerät benutzen.
- Daran denken, dass der Bediener für Unfälle oder Gefahrensituationen verantwortlich ist, die anderen Personen oder deren Eigentum widerfahren.
- Die Maschine ist sauber zu halten. Die Lesbarkeit aller Schilder und Aufkleber muss gewährleistet werden.

Stets mit gesundem Menschenverstand arbeiten!

Es ist unmöglich, alle denkbaren Situationen abzudecken, die beim Gebrauch des Geräts auftreten könnten. Gehen Sie stets mit Vorsicht und Vernunft vor. Vermeiden Sie Situationen, für die Sie sich nicht ausreichend qualifiziert fühlen. Falls Sie sich auch nach dem Lesen dieser Anweisungen nicht über die richtige Vorgehensweise im Klaren sind, sollten Sie einen Fachmann zu Rate ziehen, bevor Sie fortfahren. Fragen Sie Ihren Fachhändler, Ihre Servicewerkstatt oder einen erfahrenen Anwender. Vermeiden Sie, Arbeiten auszuführen, denen Sie sich nicht gewachsen fühlen.



WARNUNG! Diese Maschine erzeugt beim Betrieb ein elektromagnetisches Feld. Dieses Feld kann sich unter bestimmten Bedingungen auf die Funktionsweise aktiver oder passiver medizinischer Implantate auswirken. Um die Gefahr für schwere oder tödliche Verletzungen auszuschließen, sollten Personen mit einem medizinischen Implantat vor der Nutzung dieser Maschine ihren Arzt und den Hersteller des Implantats konsultieren.



WARNUNG! Das Gerät kann falsch oder nachlässig angewendet gefährlich sein und zu schweren oder gar lebensgefährlichen Verletzungen des Benutzers oder anderer Personen führen.

Niemals Kinder oder andere Personen, die nicht mit der Handhabung der Maschine vertraut sind, die Maschine bedienen oder warten lassen.

Die Maschine sollte nicht ohne eine Aufsichtsperson von Personen mit körperlicher oder geistiger Behinderung oder Personen, die aufgrund gesundheitlicher Beschwerden nicht in der Lage sind, die Maschine zu bedienen, benutzt werden.

Lassen Sie niemals jemand anderen das Gerät benutzen, ohne sich zu vergewissern, dass die Person den Inhalt der Bedienungsanweisung verstanden hat.

Arbeiten Sie niemals mit dem Gerät, wenn Sie müde sind, Alkohol getrunken oder Medikamente eingenommen haben, da hierdurch Sehkraft, Urteilsvermögen oder Körperkontrolle beeinträchtigt werden können.



WARNUNG! Unzulässige Änderungen und/oder Zubehörteile können zu schweren Verletzungen oder tödlichen Unfällen von Anwendern oder anderen Personen führen. Unter keinen Umständen darf die ursprüngliche Konstruktion des Gerätes ohne Genehmigung des Herstellers geändert werden.

Das Gerät nicht so modifizieren, dass es nicht länger mit der Originalausführung übereinstimmt, und nicht benutzen, wenn es scheinbar von anderen modifiziert wurde.

Niemals mit einem defekten Gerät arbeiten. Die Kontroll-, Wartungs- und Serviceanweisungen in dieser Bedienungsanweisung sind genau zu befolgen. Gewisse Wartungs- und Servicemaßnahmen sind von geschulten, qualifizierten Fachleuten auszuführen. Siehe Anweisungen unter dem Titel Wartung.

Es ist immer Originalzubehör zu verwenden.

SICHERHEITSVORSCHRIFTEN

Sicherheit im Arbeitsbereich

- Vor dem Mähen sind Äste, Zweige, Steine usw. vom Rasen zu entfernen.
- Objekte, die von der Klinge erfasst werden, könnten durch die Luft geschleudert werden, und Personen oder Objekten in der Umgebung Schaden zufügen. Sorgen Sie dafür, dass sich keine weiteren Personen oder Tiere in unmittelbarer Nähe aufhalten.
- Die Verwendung des Geräts bei schlechtem Wetter, u. a. bei Nebel, Regen, Nässe oder feuchter Umgebung, starkem Wind, großer Kälte, Gewittergefahr usw., sollte vermieden werden. Das Arbeiten bei schlechtem Wetter ist sehr ermüdend und kann gefährliche Umstände herbeiführen, z. B. Rutschgefahr.
- Überprüfen Sie Ihre Umgebung auf mögliche Störquellen hin, die Ihre Aufmerksamkeit ablenken könnten.
- Achten Sie besonders auf Wurzeln, Steine, Zweige, Gräben etc. Hohes Gras kann Hindernisse verbergen.
- Das Mähen von Hängen kann gefährlich sein. Den Rasenmäher nicht auf steilen Hängen benutzen. Der Rasenmäher sollte nicht auf Gelände mit mehr als 15 Grad Neigung verwendet werden.
- In hügeligem Gelände sollten die Arbeitswege im rechten Winkel zur Neigung verlaufen. Es ist viel einfacher, am Hang entlang zu gehen als hinauf und hinunter.
- Seien Sie besonders vorsichtig, wenn Sie um Ecken oder Objekte herum fahren, die Ihre Sicht beeinträchtigen.

Arbeitssicherheit

- Ein Rasenmäher ist nur für das Mähen von Rasen konstruiert. Alle anderen Einsätze sind unzulässig.
- Tragen Sie persönliche Schutzausrüstung. Siehe die Anweisungen unter der Überschrift "Persönliche Schutzausrüstung".
- Den Rasenmäher niemals ohne montierte Messer und Abdeckungen starten. Andernfalls kann sich das Messer lösen und Verletzungen verursachen.
- Es ist zu vermeiden, dass das Messer gegen Gegenstände wie Steine, Wurzeln usw. schlägt. Dies kann dazu führen, dass das Messer stumpf wird und sich die Motorachse verformt. Eine verbogene Achse erzeugt Unwucht und starke Vibrationen, wodurch sich das Messer sehr leicht lösen kann.
- Der Bremsbügel darf niemals dauerhaft im Handgriff verankert sein, wenn die Maschine in Betrieb ist.
- Den Rasenmäher auf stabilem Untergrund abstellen und starten. Sicherstellen, dass das Messer nicht mit dem Boden oder anderen Gegenständen Kontakt hat.
- Stellen Sie sich zum Bedienen der Maschine immer hinter das Gerät. Achten Sie beim Mähen darauf, dass alle Räder der Maschine auf dem Untergrund bleiben und Sie den Griff stets mit beiden Händen halten. Halten Sie Hände und Füße von den rotierenden Rasenmäherklingen fern.

- Kippen Sie die Maschine nicht, wenn der Motor läuft.
- Gehen Sie mit dem Gerät – laufen Sie nicht.
- Besondere Vorsicht ist geboten, wenn Sie die Maschine während des Arbeitens zu sich heranziehen.
- Rasenmäher niemals mit laufendem Motor hochheben oder umhertragen. Soll der Rasenmäher gehoben werden, zuerst den Motor abstellen und das Zündkabel von der Zündkerze abziehen.
- Rasen nicht in Rückwärtsbewegung mähen.
- Beim Bewegen über nicht zu mähendes Gelände ist der Motor abzustellen. Beispiele: Kies, Stein, Schotter, Asphalt usw.
- Den Motor vor der Änderung der Schnitthöhe abstellen. Niemals Einstellungen bei laufendem Motor durchführen.
- Niemals das Gerät unbeaufsichtigt mit laufendem Motor stehen lassen. Motor abstellen. Achten Sie darauf, dass die Schneidausrüstung nicht mehr rotiert.
- Wenn ein Fremdkörper getroffen wird oder Vibrationen auftreten, müssen Sie das Gerät abstellen. Das Zündkerzenkabel von der Zündkerze abziehen. Kontrollieren, ob das Gerät beschädigt ist. Eventuelle Schäden reparieren.

Grundlegende Arbeitstechnik

- Um optimale Ergebnisse zu erzielen, verwenden Sie stets eine scharfe Klinge. Eine stumpfe Klinge schneidet ungleichmäßig und sorgt dafür, dass das Gras an der Oberfläche gelb wird.
- Niemals mehr als 1/3 der Graslänge mähen. Dies gilt besonders während Trockenperioden. Zuerst mit einer großen Schnitthöhe mähen. Das Ergebnis prüfen und auf eine geeignete Höhe senken. Ist das Gras besonders lang, langsam fahren und eventuell zweimal mähen.
- Mähen Sie bei jedem Mal in eine andere Richtung, um Streifen auf dem Rasen zu vermeiden.
- Bevor Sie die Maschine zu sich heranziehen, schalten Sie den Antrieb aus und drücken Sie die Maschine ca. 10 cm nach vorne.
- Kuppeln Sie aus, wenn Sie sich einem Hindernis nähern.

Transport und Aufbewahrung

- Achten Sie beim Transport der Schneidausrüstung darauf, dass diese nicht beschädigt wird.
- Bewahren Sie das Gerät für Kinder und Unbefugte unzugänglich in einem abschließbaren Raum auf.
- Lagern Sie die Maschine und die dazugehörigen Werkzeuge an einem trockenen, frostsicheren Ort.
- Anweisungen zum Transport und Aufbewahren von Kraftstoff finden Sie im Abschnitt "Handhabung von Kraftstoff".

Einstellung der Schnitthöhe

WICHTIG! Den Motor vor der Änderung der Schnitthöhe abstellen.

Die Schnitthöheneinstellung ist federgestützt. Die Schnitthöhe ist 6fach verstellbar.

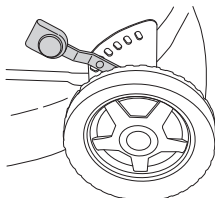

Die Schnitthöhe nicht zu niedrig einstellen, da sonst die Messer bei unebenem Gelände auf den Boden treffen können.

- Für eine höhere Schnitthöhe den Hebel nach links und dann nach vorne führen.

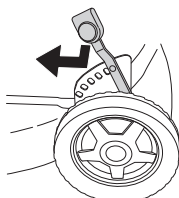

- Für eine niedrigere Schnitthöhe den Hebel nach links und dann nach hinten führen.

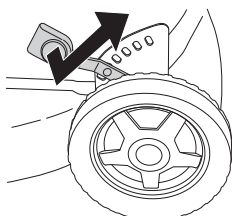

Starten und stoppen



WARNUNG! Vor dem Start ist Folgendes zu beachten:

Den Rasenmäher niemals ohne montierte Messer und Abdeckungen starten. Andernfalls kann sich das Messer lösen und Verletzungen verursachen.

Die Maschine vor dem Start immer aus dem Auftankbereich und von der Auftankquelle weg bewegen.

Das Gerät auf festem Untergrund abstellen. Darauf achten, dass die Schneidausrüstung keine Gegenstände berührt.

Sorgen Sie dafür, dass sich im Arbeitsbereich keine Unbefugten aufhalten.

Beachten, dass das Zündkabel korrekt an der Zündkerze sitzt.

Starten

- Kraftstoffhahn öffnen.
- Den Motorbremsbügel mit der linken Hand ganz zum oberen Handgriff ziehen.

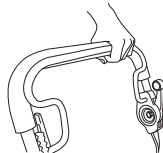

- Mit der rechten Hand den Starthandgriff fassen und das Startseil langsam herausziehen, bis ein Widerstand spürbar wird (die Starthaken greifen), und dann schnell und kräftig ziehen. **Das Startseil niemals um die Hand wickeln.**

ACHTUNG! Das Startseil nicht ganz herausziehen und den Startgriff aus ganz herausgezogener Lage nicht loslassen. Schäden am Gerät könnten die Folge sein.

Antrieb

Zur Verwendung des Antriebs den Kupplungshebel nach vorne schieben.

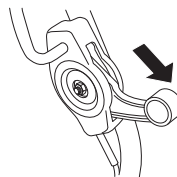

Stoppen

- Zum Abstellen des Motors den Motorbremsbügel loslassen. Auch der Antrieb wird durch Loslassen des Bremshebels abgeschaltet. Der Antrieb kann allein ausgekuppelt werden, indem der Bremshebel etwas gelöst wird.
- Kraftstoffhahn schließen.

Wartung



WARNUNG! Vor Reinigung, Reparatur oder Inspektion müssen Sie darauf achten, dass die Schneidausrüstung zum Stillstand gekommen ist. Das Zündkerzenkabel von der Zündkerze abziehen.

Bitte beachten Sie, dass sich die Treibriemen bei der ersten Einfahrzeit (5 Stunden) einstellen und dass Sie die Spannung eventuell korrigieren müssen. Siehe Anweisungen:

Luftfilter

Luftfilter regelmäßig von Staub und Schmutz reinigen, zur Vermeidung von:

- Vergaserstörungen.
- Startschwierigkeiten.
- Leistungsminderung.
- Unnötigem Verschleiß der Motorteile.
- Unnormal hohem Kraftstoffverbrauch.

Luftfilter täglich reinigen, bei schwierigen Verhältnissen öfter.

Vor dem Ausbau des Luftfilters ist der Luftfilterdeckel zu entfernen. Die Sperrn auf der Oberseite des Luftfilterdeckels eindrücken und den Deckel herunterklappen.

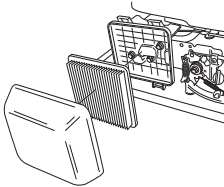

Luftfilter entfernen und prüfen, dass er intakt ist. Bei Defekten einen neuen Luftfilter einsetzen.

Filter reinigen, dazu vorsichtig auf einer harten Fläche ausklopfen und mit Druckluft von innen sauber blasen. Niemals den Schmutz abbürsten. Luftfilter austauschen, wenn er sehr schmutzig ist.

Ein Luftfilter, der längere Zeit verwendet wurde, wird nie vollkommen sauber. Der Luftfilter ist daher in regelmäßigen Abständen auszuwechseln. **Beschädigte Filter sind immer auszuwechseln.**

Beim Einbau darauf achten, dass der Luftfilter völlig zum Filterhalter hin abdichtet.

Zündkerze



WARNUNG! Während und kurze Zeit nach der Benutzung ist der Schalldämpfer sehr heiß. Den Schalldämpfer nicht berühren, solange er heiß ist!

Bei schwacher Leistung, wenn das Gerät schwer zu starten ist oder im Leerlauf ungleichmäßig läuft, immer zuerst die Zündkerze prüfen, bevor andere Maßnahmen eingeleitet werden. Ist die Zündkerze verschmutzt, so ist sie zu reinigen; gleichzeitig ist zu prüfen, ob der Elektrodenabstand 0,7-0,8 mm beträgt. Die Zündkerze ist nach ungefähr einem Monat in Betrieb oder bei Bedarf öfter auszuwechseln.

ACHTUNG! Stets den vom Hersteller empfohlenen Zündkerzentyp verwenden! Eine ungeeignete Zündkerze kann Kolben und Zylinder zerstören.

Schalldämpfer

Der Schalldämpfer hat die Aufgabe, den Schallpegel zu dämpfen und die Abgase vom Anwender wegzuleiten. Die Abgase sind heiß und können Funken enthalten, die einen Brand verursachen können, wenn die Abgase auf trockenes und brennbares Material gerichtet werden.

Regelmäßig kontrollieren, ob der Schalldämpfer fest am Gerät montiert ist. Niemals ein Gerät mit defektem Schalldämpfer benutzen.

Messer



WARNUNG! Bei Reparaturen der Schneidausrüstung immer feste Handschuhe tragen. Die Messer sind sehr scharf und können sehr leicht Schnittwunden verursachen.

Ein scharfes und korrekt ausgewuchtetes Messer ist von großer Bedeutung. Messerbolzen lösen und das Messer mindestens einmal im Jahr einer Servicewerkstatt zum Schleifen und Auswuchten überlassen. Ein geeigneter Zeitpunkt hierfür ist nach dem Ende der Mähseason.

Bei einem Austausch des Messers oder Messerhalters müssen auch die Messerschraube, Unterlegscheibe und Reibscheibe erneuert werden.

Beim Wiedereinbau des Messers muss der Bolzen mit einem Moment von 45-60 Nm angezogen werden. Siehe die Anweisungen unter der Überschrift Montage.

Stößt das Messer gegen fremde Gegenstände wie Steine, Wurzeln o. Ä., wird das Messer gegen die Messerbefestigung geschleudert. Daher kann die Anliegefläche der Messerbefestigung ein wenig abgenutzt aussehen, dies hat aber keinerlei negative Auswirkungen. Es handelt sich dabei um eine Sicherheitsvorrichtung, die die Gefahr einer verbogenen Motorwelle reduziert.

Ölwechsel

Das Motoröl ist erstmalig nach 5 Betriebsstunden zu wechseln.

Das Motoröl ist jährlich und alle 25 Betriebsstunden zu wechseln.

Beim Ölwechsel wie folgt vorgehen:

- Das Zündkerzenkabel von der Zündkerze abziehen.
- Kraftstofftank leeren.
- Kraftstoffhahn schließen.

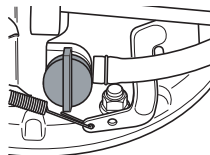

WARTUNG

- Öleinfülldeckel abschrauben.

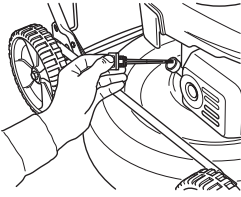

Einen geeigneten Behälter aufstellen, um das Öl aufzufangen.

- Motor neigen, sodass das Öl aus dem Einfüllrohr rinnen kann, und das Öl ablassen.

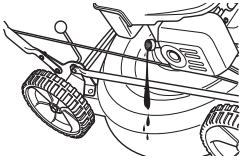

- Die nächste Tankstelle informiert über die bestmögliche Entsorgung von überschüssigem Motoröl.
- Neues Motoröl guter Qualität einfüllen. Siehe das Kapitel Technische Daten.
- Messstab **ohne zu schrauben** wieder einführen. Ölstand mit dem Messstab am Öleinfülldeckel kontrollieren. Bei niedrigem Ölstand mit Motoröl bis zur oberen Markierung am Ölmesstab einfüllen.

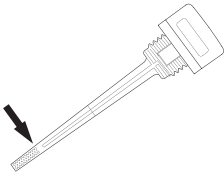

- Öleinfülldeckel aufschrauben.

Antrieb und Getriebe

Sicherstellen, dass Räder und Radachsen sauber und frei von Laub, Gras usw. sind. Es ist zudem wichtig, dass der Bereich um das Getriebe des Antriebs sauber gehalten wird.

- Schrauben der Schutzabdeckung abschrauben und Abdeckung entfernen.
- Getriebe mit einer Bürste reinigen. Außerdem prüfen, dass Antriebsriemen und Antriebsrad intakt sind und keine Schäden wie z. B. Risse aufweisen.

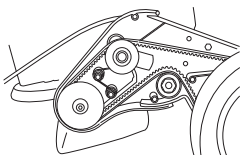

Keilriemen auswechseln und einstellen

- Schrauben der Schutzabdeckung abschrauben und Abdeckung entfernen.

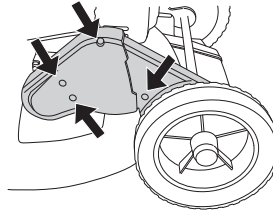

- Radkappe des Vorderrads am Getriebe vorsichtig mithilfe eines Schraubendrehers abheben. Befestigungsschraube herausdrehen und Rad abnehmen.

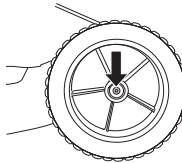

- Riemen von der Riemenscheibe abnehmen. Kontrollieren, dass die Riemenscheiben leichtgängig auf der Welle laufen. Falls nicht, Rostlösmittel zwischen und hinter die Scheiben sprühen und etwas Fett auf die Achse auftragen.
- Den neuen Riemen aufziehen und vor der Riemeneinstellung sicherstellen, dass er richtig am Kugellager sitzt.

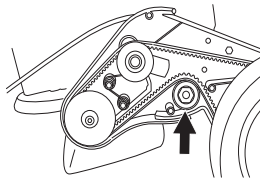

- Riemen durch Verschieben des Kugellagers nach oben oder unten einstellen.

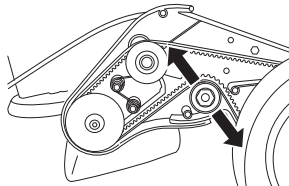

- Ein neuer Riemen dehnt und verlängert sich, deshalb den Riemen nach ein paar Stunden Fahrbetrieb nachjustieren.
- Riemenschutz anschrauben und die Maschine Probe fahren.

Zwischenriemen auswechseln und einstellen

Der Zwischenriemen verläuft zwischen Motorwelle und Getriebe.

- Messer entfernen. (Nur bei einem Riemenwechsel)
- Die Stellschrauben einige Umdrehungen herausdrehen.

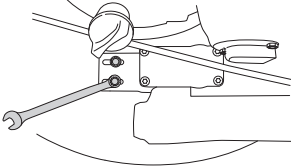

- Den Riemen gegen einen neuen austauschen und die Einstellschrauben etwas anziehen. (Nur bei einem Riemenwechsel)
- Den Riemen einstellen, indem das Getriebe nach vorne oder hinten geschoben wird.

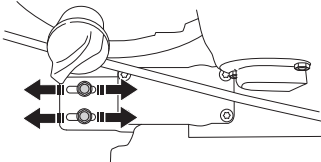

- Der Riemen muss so gespannt sein, dass er in der Mitte um 6-10 mm nachgibt. Dies entspricht einer Zugkraft von ca. 3 kg. Dies kann mithilfe einer Hängewaage überprüft werden.

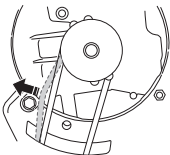

- Die Einstellschrauben ordnungsgemäß festziehen. (3 Nm)
- Die Antriebsfunktion kontrollieren, da sich die Einstellung des Getriebes auf die Riemenspannung im Getriebegehäuse auswirkt.

Reinigung

Reinigen Sie das Gerät nicht mit einem Hochdruckreiniger.

Den Motor niemals direkt mit Wasser abspülen.

Zur Reinigung unter dem Mähdeck die Maschine mit der Zündkerze nach oben drehen. Kraftstoffbehälter entleeren.

Fehlersuche

Wenn sich der Motor nicht starten lässt, Folgendes überprüfen:

- Altes Benzin durch frisches ersetzen.
- Sicherstellen, dass der Benzinhahn geöffnet ist.
- Prüfen, dass die Motorbremse ordnungsgemäß funktioniert und unbeschädigt ist.
- Zündkerze reinigen. Kontrollieren, ob der Elektrodenabstand 0,7-0,8 mm beträgt.
- Prüfen Sie den Luftfilter, und wechseln Sie ihn bei Bedarf aus.
- Lässt sich der Motor nach diesen Maßnahmen immer noch nicht starten, Kontakt mit einer Husqvarna-Vertragswerkstatt aufnehmen.
- Wenn das Mähergebnis nicht zufriedenstellend ist und die Schnittstellen der Grashalme unsauber sind, Schneidwerk ersetzen.

Nachstehend folgen einige allgemeine Wartungsanweisungen.

Tägliche Wartung

- 1 Prüfen, dass der Motorbremsbügel sicher funktioniert.
- 2 Rasenmäher sauber bürsten und Laub, Gras usw. entfernen.
- 3 Den Lufteinlass der Startvorrichtung reinigen. Startvorrichtung und Startseil kontrollieren.
- 4 Ölstand prüfen.
- 5 Luftfilter reinigen. Bei Bedarf austauschen.
- 6 Schrauben und Muttern nachziehen.
- 7 Die Schneidausrüstung kontrollieren. Niemals mit stumpfen, gesprungenen oder beschädigten Messern arbeiten.

Wöchentliche Wartung

- 1 Zündkerze reinigen. Kontrollieren, ob der Elektrodenabstand 0,7-0,8 mm beträgt.
- 2 Zylinderkühlrippen reinigen.

Monatliche Wartung

- 1 Überprüfen, dass der Antriebsriemen intakt ist und keine sichtbaren Defekte aufweist.
- 2 Getriebe reinigen.
- 3 Kraftstofffilter und -schlauch kontrollieren. Bei Bedarf austauschen.
- 4 Den Kraftstofftank inwendig reinigen.
- 5 Antriebsvorrichtung schmieren.
- 6 Motoröl wechseln.
- 7 Das Kupplungsseil inspizieren. Siehe die Anweisungen unter der Überschrift Montage.

TECHNISCHE DATEN

Technische Daten

	LB448S	LB548S e
Motor		
Maschinenbauer	Honda	Honda
Hubraum, cm ³	160	160
Drehzahl, rpm	2900	2900
Nennleistung des Motors, kW (siehe Anmerkung 1)	2,8	2,8
Zündanlage		
Zündkerze	NGK - BPR5ES	NGK - BPR5ES
Elektrodenabstand, mm	0,7 - 0,8	0,7 - 0,8
Kraftstoff- und Schmiersystem		
Kraftstofftank, Volumen, Liter	0,9	0,9
Öltank, Volumen, Liter	0,55	0,55
Motoröl	Service classification SG - SH; SAE 10W -30	Service classification SG - SH; SAE 10W -30
Gewicht		
Rasenmäher mit leeren Tanks, kg	31	33
Geräuschemissionen (siehe Anmerkung 2)		
Gemessene Schallleistung dB(A)	92	90
Garantierte Schallleistung dB(A)	93	92
Lärmniveau (siehe Anmerkung 3)		
Schalldruckpegel am Ohr des Benutzers, dB(A)	79	77
Vibrationspegel (siehe Anm. 4).		
Vibrationen am Handgriff, m/s ²	4,5	4,8
Schneidausrüstung		
Mähsystem	BioClip	BioClip
Schnitthöhe	30-60	30-60
Schnittbreite, mm	48	48
Messer	Mulcher, 48 cm	Mulcher, 48 cm
Teilenummer	5028813-10	5028813-10
Antrieb		
Geschwindigkeit, km/h	4,5	4,5

Anmerkung 1: Die Nennleistung der Maschine ist die durchschnittlich nach SAE-Standard J1349/ISO1585 gemessene Nettoleistung einer typischen Produktionsmaschine, die (bei einer bestimmten Drehzahl) an das Maschinenmodell abgegeben wird. Maschinen für die Massenproduktion können von diesem Wert abweichen. Die tatsächliche Ausgangsleistung für die an der Endmaschine installierte Maschine hängt von der Betriebsgeschwindigkeit, den Umweltbedingungen und anderen Werten ab. Anmerkung 2: Umweltbelastende Geräuschemission gemessen als Schallleistung (L_{WA}) gemäß EG-Richtlinie 2000/14/EG. Anmerkung 3: Schalldruckpegel gemäß EN ISO 5395. Berichten zufolge liegt der Schalldruckpegel normalerweise bei einer Ausbreitungsklasse (standardmäßige Ausbreitung) von 1,2 dB (A). Anmerkung 4: Vibrationspegel gemäß EN ISO 5395. Berichten zufolge liegt der Vibrationspegel normalerweise bei einer Ausbreitungsklasse (Standardabweichung) von 0,2 m/s².

TECHNISCHE DATEN

EG-Konformitätserklärung

(nur für Europa)

Husqvarna AB, SE-561 82 Huskvarna, Schweden, Tel. +46-36-146500, erklärt hiermit, dass die Motorrasenmäher **Husqvarna LB448S und LB548S e** ab der Seriennummer 15XXXXX den Vorschriften folgender RICHTLINIEN DES RATES entsprechen:

vom 17. Mai 2006 „Maschinen-Richtlinie“ **2006/42/EG**.

vom 26. Februar 2014 "über elektromagnetische Verträglichkeit" **2014/30/EU**.

vom 8. Mai 2000 "über umweltbelastende Geräuschemissionen von zur Verwendung im Freien vorgesehenen Geräten und Maschinen" **2000/14/EG**.

Für Information betreffend die Geräuschemissionen, siehe das Kapitel Technische Daten.

Folgende Normen wurden angewendet: ISO 5395, ISO 11094, EN 55012.

Die angemeldete Prüfstelle: **0404, SMP Svensk Maskinprovning AB**, Box 7035, SE-750 07 Uppsala, hat Berichte zur Beurteilung der Übereinstimmung gemäß Anlage VI zur Richtlinie des Rates vom 8. Mai 2000 "über umweltbelastende Geräuschemissionen von zur Verwendung im Freien vorgesehenen Geräten und Maschinen" 2000/14/EG veröffentlicht.

Huskvarna, den 6. Juli 2015.



Claes Losdal, Entwicklungsleiter/Gartenprodukte

(Bevollmächtigter Vertreter für Husqvarna AB, verantwortlich für die technische Dokumentation.)

EXPLICAÇÃO DOS SÍMBOLOS

Símbolos na máquina:

ATENÇÃO! A máquina, se for usada de forma indevida ou incorrecta, pode ser perigosa, causando sérios ferimentos ou mesmo a morte do utente ou outras pessoas.

Leia as instruções para o uso com toda a atenção e compreenda o seu conteúdo antes de fazer uso da máquina.

Aviso para objectos lançados e ricochete.

Certifique-se de que nenhuma pessoa estranha se encontra na zona de trabalho.

Evite que o motor seja ligado acidentalmente retirando o cabo de ignição da vela de ignição.

Aviso de facas em rotação. Cuidado com a mãos e os pés.

Tenha cuidado para que as mãos e os pés não se aproximem do equipamento de corte quando o motor está a trabalhar.

Este produto está conforme as directivas em validade da CE.

Emissões sonoras para o meio ambiente conforme directiva da Comunidade Europeia. A emissão da máquina é indicada no capítulo Especificações técnicas e no autocolante.



Explicação dos níveis de advertência

As advertências são classificadas em três níveis.

ATENÇÃO!



ATENÇÃO! Utilizado no caso de existir risco de ferimento grave ou morte para o operador ou de danos nas zonas envolventes, se não forem seguidas as instruções do manual.

CUIDADO!



CUIDADO! Utilizado no caso de existir risco de ferimento para o operador ou de danos nas proximidades, se não forem seguidas as instruções do manual.

ATENÇÃO!

ATENÇÃO! Utilizado se existir risco de danos para os materiais ou para a máquina, se não forem seguidas as instruções do manual.

ÍNDICE

Índice

EXPLICAÇÃO DOS SÍMBOLOS

Símbolos na máquina:	104
Explicação dos níveis de advertência	104

ÍNDICE

Índice	105
--------------	-----

APRESENTAÇÃO

Prezado cliente!	106
------------------------	-----

Passos a efectuar antes de utilizar um novo cortador de relva	106
---	-----

COMO SE CHAMA?

Como se chama no cortador de relva?	107
---	-----

EQUIPAMENTO DE SEGURANÇA DA MÁQUINA

Noções gerais	108
Cobertura de corte e de protecção	108
Manípulo de travão do motor	108
Sistema anti-vibração	108
Silenciador	109
Equipamento de corte	109

MONTAGEM

Montagem da direcção	110
Afinação do cabo de embraiagem	110
Desmontar e montar o cortador de relva	110
Montagem das fichas do triturador	111

MANEJO DE COMBUSTÍVEL

Noções gerais	112
Combustível	112
Abastecimento	112
Transporte e armazenagem	112

INSTRUÇÕES DE SEGURANÇA

Protecção pessoal	113
Instruções gerais de segurança	113
Técnicas básicas de trabalho	114
Transporte e armazenagem	114

OPERAÇÃO

Ajustamento da altura de corte	115
Arranque e paragem	115

MANUTENÇÃO

Manutenção	116
Filtro de ar	116
Vela de ignição	116
Silenciador	116
Faca	116
Mudar o óleo	116
Caixa de transmissão	117
Limpeza	118
Localização de avarias	118
Controle diário	118
Controle semanal	118

Controle mensal	118
-----------------------	-----

ESPECIFICAÇÕES TÉCNICAS

Especificações técnicas	119
Certificado CE de conformidade	120

APRESENTAÇÃO

Prezado cliente!

Parabéns pela sua preferência na compra de um produto Husqvarna! A história da Husqvarna recua no tempo até 1689, quando o rei Karl XI mandou construir uma fábrica na margem da ribeira Huskvarna para fabricar mosquetes. A localização junto à ribeira Huskvarna era lógica, dado que as águas da ribeira eram usadas para gerar energia e desta forma se tinha acesso a uma hidrogeradora de energia. Durante os mais de 300 anos de existência da fábrica Husqvarna foram fabricados inúmeros produtos, desde os antigos fogões a lenha às modernas máquinas de cozinha, máquinas de coser, bicicletas, motocicletas, etc. Em 1956 foi lançada a primeira máquina de cortar relva motorizada que em 1959 foi seguida da motosserra, e é neste sector que a Husqvarna actualmente actua.

A Husqvarna é actualmente um dos maiores fabricantes mundiais de produtos florestais e para jardinagem, com a qualidade e o desempenho como prioridade máxima. A ideia comercial é projectar, fabricar e comercializar produtos motorizados para uso florestal e de jardinagem, bem como para a indústria da construção e a indústria fabril. A meta da Husqvarna é também ser ponta de lança no que diz respeito a ergonomia, facilidade de utilização, segurança e consciência ambiental, razão pela qual foram criados vários aperfeiçoamentos para melhorar os produtos nessas áreas.

Estamos convencidos de que será com satisfação que apreciará a qualidade e desempenho dos nossos produtos durante muito tempo no futuro. A compra de qualquer dos nossos produtos dá-lhe acesso a ajuda profissional com reparações e assistência técnica, na eventualidade de, apesar de tudo, acontecer qualquer coisa. No caso do local de compra da máquina não ter sido nenhum dos nossos revendedores autorizados, pergunte-lhes aonde fica a oficina especializada mais próxima.

Esperamos que ficará satisfeito com a sua nova máquina e que ela o acompanhará durante muito tempo. Lembre-se de que estas instruções de utilização são um documento valioso. Seguindo o seu conteúdo (utilização, assistência técnica, manutenção, etc) aumentará consideravelmente a vida útil da máquina bem como o preço de venda em segunda mão da mesma. Se vender a sua máquina, entregue as instruções de utilização ao novo proprietário.

Muito obrigado por usar um produto Husqvarna!

Husqvarna AB efectua o desenvolvimento contínuo dos seus produtos, reservando-se o direito de introduzir modificações referentes, entre outros, ao aspecto e forma dos mesmos sem aviso prévio.

Passos a efectuar antes de utilizar um novo cortador de relva

- Leia as instruções para o uso com toda a atenção.
- Controle a montagem e o ajuste do equipamento de corte. Ver as instruções na secção Montagem,
- Encha o motor com combustível e óleo. Um recipiente com uma quantidade de óleo suficiente é fornecido com a máquina. Consulte as instruções na secção de manuseamento de combustível.



ATENÇÃO! Sob nenhuma circunstância é permitido modificar a configuração original da máquina sem a autorização expressa do fabricante. Devem usar-se sempre acessórios originais. Modificações e/ou acessórios não autorizados podem acarretar em sérias lesões ou perigo de vida para o utilizador ou outros.



ATENÇÃO! Um cortador de relva usado inadvertidamente ou erradamente pode transformar-se numa ferramenta perigosa, causando sérias lesões, até mesmo mortais. É extremamente importante que leia e compreenda o conteúdo deste manual do operador.



ATENÇÃO! A inspiração prolongada dos gases de escape do motor, pode representar um risco para a saúde.

Husqvarna AB efectua o desenvolvimento contínuo dos seus produtos, reservando-se o direito de introduzir modificações referentes, entre outros, ao aspecto e forma dos mesmos sem aviso prévio.

COMO SE CHAMA?

LB448S

LB548S e

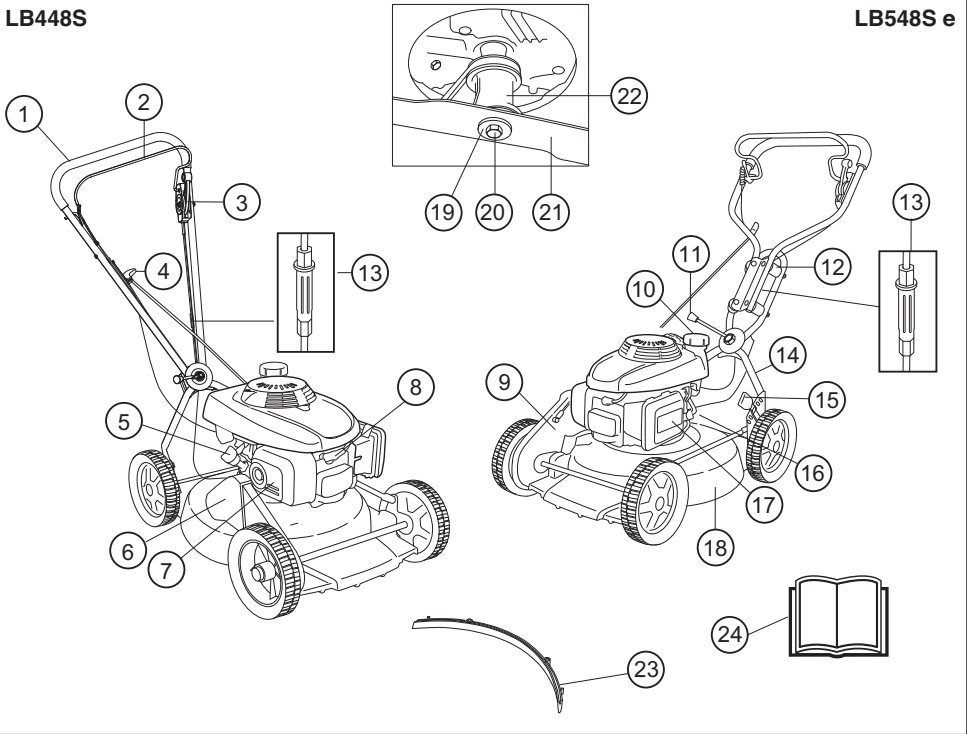

Como se chama no cortador de relva?

- | | | | |
|----|-----------------------------|----|--------------------------------|
| 1 | Punho / Barra de direcção | 13 | Afinação do cabo de embraiagem |
| 2 | Manípulo de travão do motor | 14 | Parte inferior do guiador |
| 3 | Alavanca de embraiagem | 15 | Controlo da altura de corte |
| 4 | Pega do arranque | 16 | Torneira do combustível |
| 5 | Depósito de óleo | 17 | Filtro de ar |
| 6 | Protecção da correia | 18 | Cobertura de corte |
| 7 | Silenciador | 19 | Anilha de pressão |
| 8 | Vela de ignição | 20 | Parafuso da lâmina |
| 9 | Protecção da correia | 21 | Equipamento de corte |
| 10 | Depósito de combustível | 22 | Suporte da lâmina |
| 11 | Punho do ajuste angular | 23 | Tampa de paillage |
| 12 | Amortecedor de vibrações | 24 | Instruções para o uso |

EQUIPAMENTO DE SEGURANÇA DA MÁQUINA

Noções gerais

Nesta secção esclarecem-se quais são as peças de segurança da máquina, que função desempenham e ainda como efectuar o controlo e a manutenção para se certificar da sua operacionalidade. Ver capítulo Como se chama?, para localizar onde estas peças se encontram na sua máquina.



ATENÇÃO! Nunca use uma máquina com equipamento de segurança defeituoso. O equipamento de segurança da máquina deverá ser controlado e a sua manutenção feita conforme se descreve nesta secção. Se a sua máquina não satisfizer a algum desses controlos, deverá ser enviada a uma oficina autorizada para reparação.



ATENÇÃO! Nunca use uma máquina com peças de segurança defeituosas. Siga as instruções de controlo, manutenção e assistência técnica listadas nesta secção.

Cobertura de corte e de protecção

A cobertura de corte foi desenhada para reduzir a vibração e os riscos de cortes. Verifique se a protecção de corte não está danificada e não tem defeitos aparentes, p. ex., rachaduras.

A cobertura de protecção foi concebida para reduzir o risco de ferimentos e para reter uma correia de transmissão que se parta. Verifique se a cobertura de protecção não tem danos e que está fixa adequadamente.

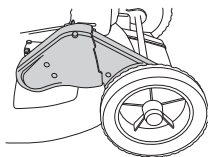

Manípulo de travão do motor

O travão do motor foi desenhado para parar o motor. Quando a tensão do manípulo de travão do motor é libertada, o motor deve parar.

Verifique o travão do motor do seguinte modo:

Aplique uma aceleração total e depois solte o manípulo do travão. O motor deve parar e a transmissão deve desengatar.

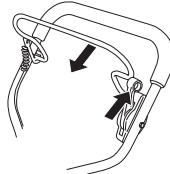

O manípulo do travão deve ser ajustado de modo a que o motor pare no espaço de 3 segundos.

Sistema anti-vibração

A máquina está equipada com um sistema de amortecimento de vibrações, construído de forma a propiciar uma utilização tão confortável e isenta de vibrações quanto possível.

O tubo de aço do sistema de barra de direcção e a cobertura de corte foram concebidos para minimizar as vibrações do motor.

O sistema de amortecimento de vibrações da máquina reduz a transmissão das vibrações entre a parte do motor/equipamento de corte e a parte dos punhos.

LB448S Este modelo também tem 4 amortecedores de vibração instalados na barra de direcção, para reduzir ainda mais as vibrações.

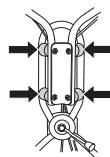

Verifique se os punhos e os amortecedores de vibrações estão em bom estado.



ATENÇÃO! A exposição excessiva a vibrações pode levar a lesões arteriais ou nervosas em pessoas que tenham distúrbios do aparelho circulatório. Procure um médico se constatar sintomas corporais que se possam relacionar com exposição excessiva a vibrações. Exemplos desses sintomas são entorpecimento, ausência de tacto, comichões, pontadas, dor, ausência ou redução da força normal, mudanças na cor da pele ou na sua superfície. Esses sintomas surgem normalmente nos dedos, mãos ou pulsos.

Silenciador

O silenciador é construído para propiciar o mais baixo nível de ruído possível bem como desviar os gases de escape do utilizador.



ATENÇÃO! Os gases de escape do motor são quentes e podem conter faíscas causadoras de incêndios. Portanto, nunca arranque com a máquina em interiores ou nas proximidades de material inflamável! Durante algum tempo após a utilização, o silenciador está muito quente. Não toque no silenciador se estiver quente!

Nunca use uma máquina com silenciador defeituoso.

Verifique regularmente se o silenciador está fixo à máquina.

Equipamento de corte

Assegure-se de que a lâmina não bate em objectos estranhos, tais como pedras, raízes, etc. Isto pode tornar romba a lâmina e pode dobrar o eixo do motor.

Verifique se o equipamento de corte está danificado ou com rachaduras. Um equipamento de corte danificado deve sempre ser substituído. Certifique-se sempre que o cortador está bem assente no solo e em equilíbrio.

Verifique também que o parafuso da lâmina não apresenta danos e que o eixo do motor não se encontra dobrado.

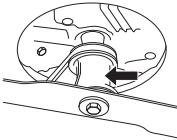

MONTAGEM

Montagem da direcção

Tenha cuidado para não danificar cabos e fios ao dobrar a barra de direcção.

A parte superior do guiador encontra-se fixa na placa deflectora com uma porca do punho resistente. Não se esqueça de colocar a arruela entre a placa e a porca do punho.

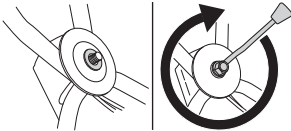

Se necessário, o punho pode ser rodado ligeiramente para o lado pela união do punho. O punho pode ser colocado em diversas posições, de modo a conseguir-se a melhor posição de condução, p.ex. para cortar a relva junto de sebes ou paredes.

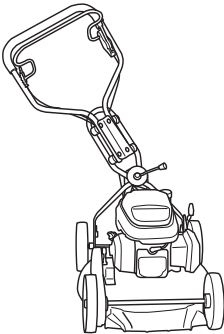

O punho também pode ser ajustado verticalmente girando as rodas através do encaixe do acessório existente no chassi

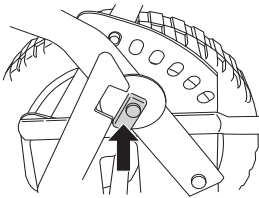

Afinação do cabo de embraiagem

O cabo de embraiagem tem de ser ajustado após as primeiras 8 horas de funcionamento e posteriormente quando necessário.

O cabo encontra-se devidamente ajustado quando o suporte do cabo estiver alinhado com a porca.

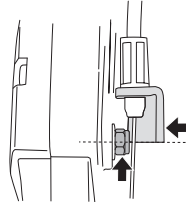

- Regule o fio utilizando o parafuso de regulação. Desaperte o parafuso no sentido dos ponteiros do relógio ou no sentido contrário aos dos ponteiros do relógio para alongar ou encurtar o fio.

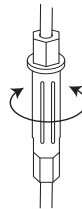

Desmontar e montar o cortador de relva



ATENÇÃO! Use sempre luvas fortes ao executar trabalhos de reparação e manutenção do equipamento de corte. As lâminas são muito afiadas e podem facilmente provocar cortes.

A bobina de ignição deve sempre ser removida da vela de ignição antes de serem efectuados quaisquer trabalhos de reparação, limpeza ou manutenção.

Coloque o cortador com a vela de ignição virada para cima quando efectuar tarefas de assistência na máquina.

Esvazie sempre o depósito de combustível antes de virar o cortador de relva de lado.

Desmontagem

- Desaparafuse o parafuso enquanto segura na lâmina.
- Remova o parafuso, a anilha de pressão e o cortador.

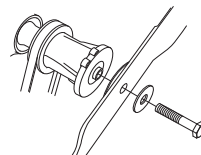

MONTAGEM

Montagem

A lâmina tem de estar instalada com as extremidades angulares apontadas para cima, para a cobertura.

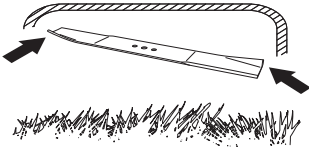

- Coloque a lâmina com a arruela de fricção contra o suporte da lâmina.

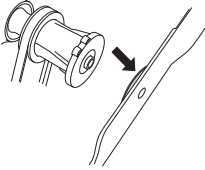

- Assegure-se de que os centros da lâmina se encontram correctamente posicionados no eixo.

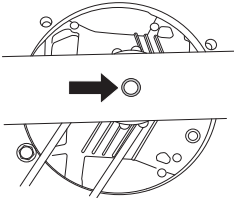

- Para evitar vibrações, coloque a lâmina do corta-relva de modo a que a marca no suporte da lâmina possa ser vista a partir dos lados da lâmina.

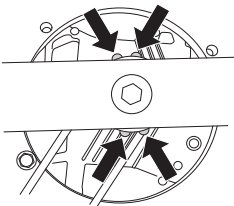

- Coloque a arruela e aperte o parafuso correctamente. O parafuso deve ser apertado utilizando-se um torque de 70 Nm.

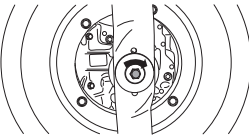

IMPORTANTE!

Actue sempre com precaução e use de senso comum. Evite todas as situações que considere estarem para além das suas capacidades. Caso se sinta inseguro acerca dos procedimentos de operação depois de ler estas instruções, consulte um perito antes de prosseguir. Contacte uma oficina de assistência autorizada.

Deve usar sempre peças sobressalentes de origem. Para mais informações, ver a secção de "Especificações Técnicas".

Montagem das fichas do triturador

- Retire o cabo da vela de ignição.
- Coloque o cortador com a vela de ignição virada para cima quando efectuar tarefas de assistência na máquina.
- Encaixe os pinos-guia nos orifícios da cobertura de corte.

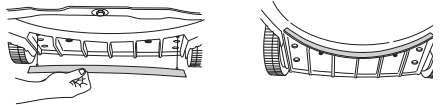

- Aperte as fichas do triturador a partir da parte superior da cobertura de corte.

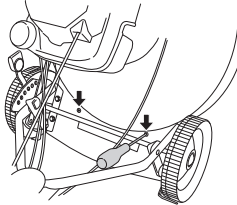

MANEJO DE COMBUSTÍVEL

Noções gerais



ATENÇÃO! A utilização dum motor em ambiente fechado ou mal ventilado pode causar a morte por asfixia ou envenenamento por gás carbónico.

O combustível e os vapores do combustível são muito inflamáveis e podem causar graves lesões em caso de inalação ou contacto com a pele. Seja portanto cauteloso ao manusear combustível e providencie de modo a haver boa ventilação durante o manuseamento de combustível.

Os gases de escape do motor são quentes e podem conter faíscas causadoras de incêndios. Portanto, nunca arranque com a máquina em interiores ou nas proximidades de material inflamável!

Não fume nem ponha objectos quentes na proximidade de combustível.

Combustível

ATENÇÃO! A máquina está equipada com um motor a quatro tempos. Certifique-se de haver sempre óleo em quantidade suficiente no depósito do óleo.

Gasolina

- Use gasolina de qualidade, com ou sem chumbo.
- O índice de octano mínimo recomendado é 90 (RON). No caso do motor funcionar com gasolina com um índice de octano inferior a 90, o motor pode começar a "grilar". Isso pode causar um aumento de temperatura no motor que pode causar graves avarias no mesmo.
- Sempre que esteja disponível gasolina ecológica, a chamada gasolina alquílica, esta deve ser utilizada.

Óleo de motor

ATENÇÃO! Verifique o nível do óleo antes de arrancar o cortador de relva. Um nível de óleo demasiado baixo causar danos sérios no motor.

- Ver as instruções na secção "Manutenção".
- O óleo de motor deve ser substituído pela primeira vez após 5 horas de funcionamento. Consulte as Especificações Técnicas para recomendações quanto ao tipo de óleo a utilizar. Não use nunca óleo para motores de dois tempos.

Abastecimento



ATENÇÃO! Pare o motor e deixe arrefecer alguns minutos antes de abastecer. O motor deve ser desligado e o contacto de paragem deve ser colocado na posição de paragem (STOP).

Utilize sempre um recipiente para a gasolina para evitar derrames.

Abra a tampa do depósito devagar, ao abastecer, para dar saída lenta aos gases se houver um excesso de pressão.

Limpe a zona em torno da tampa do depósito de combustível.

Aperte bem a tampa do depósito após abastecer. A negligência pode resultar em incêndio.

Afaste a máquina pelo menos 3 metros do lugar onde abasteceu, antes de arrancar.

Nunca arranque com a máquina:

- Se derramou combustível ou óleo sobre a máquina. Remova todo o líquido derramado e deixe que os restos de combustível se evaporem.
- Se derramou combustível sobre si próprio ou na sua roupa, troque de roupa. Lave as partes do corpo que estiveram em contacto com o combustível. Lave com água e sabonete.
- Se a máquina tiver fuga de combustível. Controle regularmente se há fugas na tampa do depósito e nos tubos de combustível.

Transporte e armazenagem

- Guarde e transporte a máquina e o combustível de modo tal que não haja o risco de possíveis fugas e vapores entrarem em contacto com fontes de faíscas ou chama aberta, tais como máquinas e motores eléctricos, contactos/interruptores eléctricos ou mesmo caldeiras.
- Ao armazenar e transportar combustível, utilize recipiente especialmente destinado e aprovado para esse fim.

Armazenamento por tempo prolongado

- Em armazenagem por tempo prolongado, o depósito de combustível da máquina deve ser esvaziado. Consulte o posto de abastecimento mais próximo sobre como proceder com o combustível excedente.

INSTRUÇÕES DE SEGURANÇA

Protecção pessoal



ATENÇÃO! Sempre que utilizar a máquina deve utilizar equipamento de protecção pessoal.

- Devem ser usadas luvas sempre que seja necessário, p. ex. ao montar, inspecionar ou limpar equipamento de corte.
- Use sempre calças compridas grossas. Não use calções, sandálias e não ande descalço.
- Use botas ou sapatos antidesslizantes e estáveis.

As roupas de um modo geral devem assentar bem e não limitar a sua liberdade de movimentos.

Instruções gerais de segurança

Esta secção descreve as regras básicas de segurança para o trabalho com a máquina. A informação apresentada nunca substitui os conhecimentos, capacidades e a experiência de um profissional.

- Leia as instruções para o uso com toda a atenção e compreenda o seu conteúdo antes de fazer uso da máquina.
- Esteja consciente de que o operador é responsável por acidentes e situações que possam representar perigo de danos pessoais ou materiais a terceiros.
- A máquina deve ser mantida limpa. As sinalizações e os autocolantes deverão estar totalmente legíveis.

Use sempre o seu bom senso

Não é possível cobrir todas as situações possíveis que poderá enfrentar. Actue sempre com precaução e use de senso comum. Evite todas as situações que considere estarem para além das suas capacidades. Caso se sinta inseguro acerca dos procedimentos de operação depois de ler estas instruções, consulte um perito antes de prosseguir. Contacte o seu revendedor, a sua oficina de serviço ou um utilizador experiente na utilização da serra para paredes. Evite toda a forma de uso para a qual se sinta insuficientemente qualificado.



ATENÇÃO! Esta máquina produz um campo electromagnético durante o funcionamento. Em determinadas circunstâncias, este campo pode interferir com o funcionamento de implantes médicos activos ou passivos. Para reduzir o risco de lesões graves ou mortais, recomendamos que portadores de dispositivos implantados consultem o seu médico e o fabricante do implante antes de utilizar a máquina.



ATENÇÃO! A máquina, se for usada de forma indevida ou incorrecta, pode ser perigosa, causando sérios ferimentos ou mesmo a morte do utente ou outras pessoas.

Nunca deixar crianças ou outras pessoas utilizar a máquina ou efectuar a manutenção que não estejam devidamente formadas no seu manuseamento.

A máquina não deve ser utilizada por pessoas com capacidades físicas ou mentais diminuídas, nem por pessoas que, por motivos de saúde, não possam operar a máquina, sem a supervisão de uma pessoa responsável pela sua segurança.

Nunca permita que outra pessoa utilize a máquina sem estar certo de que a mesma entendeu o conteúdo do manual de instruções.

Nunca use a máquina se estiver cansado, se bebeu álcool ou se toma remédios que podem influir na sua visão, discernimento ou controlo sobre o corpo.



ATENÇÃO! Modificações e/ou acessórios não autorizados podem provocar sérias lesões ou perigo de vida para o utilizador ou outros. Sob nenhuma circunstância é permitido modificar a configuração original da máquina sem a autorização expressa do fabricante.

Não modifique nunca esta máquina de forma a deixar de corresponder à versão original e não a use caso pareça ter sido modificada por outros.

Nunca use uma máquina defeituosa. Efectue as verificações de segurança e cumpra as instruções de manutenção e assistência técnica contidas neste manual. Alguns serviços de manutenção e de assistência técnica deverão ser executados por especialistas qualificados. Consulte as instruções na secção Manutenção.

Devem usar-se sempre acessórios originais.

INSTRUÇÕES DE SEGURANÇA

Segurança no local de trabalho

- Ramos, pedras, etc., devem ser retirados do relvado antes de se iniciar o corte da relva.
- Os objectos que embatem no equipamento de corte podem ser arremessados, ferindo pessoas e causando danos em objectos. Mantenha as pessoas e os animais afastados.
- Nunca use a máquina em condições atmosféricas desfavoráveis, por exemplo, nevoeiro, chuva, humidade ou locais húmidos, frio intenso, risco de trovoadas, etc. Trabalhar com mau tempo é cansativo e pode levar a situações perigosas, tais como ir para terreno escorregadio.
- Observe a zona de modo a assegurar-se de que nada irá afectar o seu controlo sobre a máquina.
- Tenha cuidado com raízes, pedras, ramos, covas, valas, etc. Relva alta poderá ocultar obstáculos.
- Cortar relva em superfícies inclinadas pode ser perigoso. Não use o cortador de relva em superfícies muito inclinadas. O cortador de relva não deve ser utilizado em superfícies com um declive superior a 15 graus.
- Em terreno inclinado o carreiro deve estar perpendicular à inclinação. É muito mais fácil andar transversalmente à inclinação do que para cima e para baixo.
- Tenha cuidado ao aproximar-se de esquinas com pouca visibilidade e com objectos que possam bloquear a visibilidade.

Segurança do trabalho

- Um cortador de relva destina-se apenas a cortar relva. Qualquer outra utilização é proibida.
- Use equipamento de protecção pessoal. Ver as instruções na secção "Equipamento de protecção pessoal".
- Não arranque o cortador de relva a não ser que a lâmina e todas as coberturas estejam correctamente instaladas. De outro modo, a lâmina pode soltar-se e causar danos pessoais.
- Assegure-se de que a lâmina não bate em objectos estranhos, tais como pedras, raízes, etc. Isto pode tornar romba a lâmina e pode dobrar o eixo do motor. Um eixo dobrado origina desequilíbrio e uma forte vibração, resultando num grande risco de lâmina se soltar.
- O manípulo do travão nunca deve ser fixo de modo permanente à pega quando a máquina se encontra em funcionamento.
- Coloque o cortador de relva sobre uma superfície plana e firme, e proceda ao arranque. Assegure-se de que o cortador de relva não pode entrar em contacto com o solo ou outros objectos.
- Coloque-se sempre atrás da máquina. Todas as rodas devem permanecer no chão e as duas mãos devem ser mantidas sobre o punho ao cortar a relva. Mantenha as mãos e os pés afastados das lâminas rotativas.
- Não incline a máquina com o motor em funcionamento.
- Não corra enquanto transporta a máquina.

- Preste particular atenção ao puxar a máquina na sua direcção, durante o trabalho.
- Nunca levante o cortador de relva, nem o transporte, enquanto o motor está em funcionamento. Se tiver de levantar o cortador de relva, deve primeiro desligar o motor e afastar a bobina de ignição da vela de ignição.
- Não corte relva durante manobras em marcha atrás.
- O motor deve ser desligado para deslocar o cortador de relva sobre superfícies que não se destinam a ser cortadas. Por exemplo, caminhos de gravilha, pedra, seixos, asfalto, etc.
- Desligue o motor antes de modificar a altura de corte. Nunca efectuar ajustamentos com o motor a funcionar.
- Não deixe nunca a máquina sem vigilância com o motor a trabalhar. Desligue o motor. Assegure-se de que o equipamento de corte já parou de rodar.
- Se tocar em qualquer objecto ou se ocorrerem vibrações, pare a máquina imediatamente. Remova o cabo da vela de ignição da vela. Verifique se a máquina não sofreu danos. Repare eventuais danos.

Técnicas básicas de trabalho

- Para os melhores resultados, utilize sempre lâminas afiadas. Uma lâmina romba produz um corte irregular e causa o amarelecimento da relva na superfície cortada.
- Nunca corte mais do que 1/3 do comprimento da relva. Este conselho é especialmente válido durante períodos secos. Realize primeiro um corte com a altura de corte alta. Depois, verifique o resultado e corte a uma altura mais baixa, para o resultado pretendido. Caso a relva esteja mesmo muito comprida, avance lentamente e corte duas vezes, se necessário.
- Corte em diferentes direcções de cada vez, para evitar a formação de linhas no relvado.
- Antes de puxar a máquina na sua direcção, desengate a transmissão e empurre a máquina cerca de 10 cm para a frente.
- Certifique-se de desengatar a transmissão ao aproximar-se de um obstáculo.

Transporte e armazenagem

- Fixe o equipamento para transportá-lo, de modo a evitar danos e acidentes durante o transporte.
- Armazene o equipamento numa área que seja possível de trancar, de modo a mantê-lo fora do alcance de crianças e pessoas não autorizadas.
- Armazene a máquina e o respectivo equipamento num local seco e à prova de geada.
- Para transportar e armazenar combustível, consulte a secção "Manuseamento de combustível".

OPERAÇÃO

Ajustamento da altura de corte

IMPORTANTE! Desligue o motor antes de modificar a altura de corte.

O ajuste da altura de corte é assistido por mola. A altura de corte pode ser ajustada para 6 alturas diferentes.

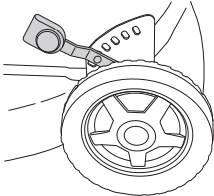

Não regule a altura de corte para demasiado baixo, devido ao risco de a lâmina poder embater em irregularidades no terreno.

- Para levantar a altura de corte mova a alavanca para a esquerda e depois para a frente.

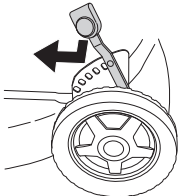

- Para baixar a altura de corte mova a alavanca para a esquerda e depois para trás.

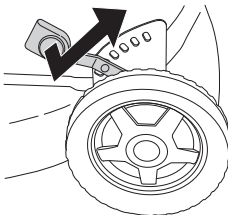

Arranque e paragem



ATENÇÃO! Antes de arrancar, observe o seguinte:

Não arranque o cortador de relva a não ser que a lâmina e todas as coberturas estejam correctamente instaladas. De outro modo, a lâmina pode soltar-se e causar danos pessoais.

Afaste sempre a máquina do local e da fonte de abastecimento, antes de arrancar.

Coloque a máquina numa base sólida. Assegure-se de que o equipamento de corte não possa tocar em nenhum objecto.

Certifique-se de que nenhuma pessoa estranha se encontra na zona de trabalho.

Assegure-se que a bobina de ignição está bem colocada sobre a vela de ignição.

Arranque

- Abra a torneira de combustível.
- Puxe o manípulo de travão do motor contra a barra de direcção superior com a mão esquerda.

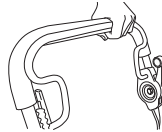

- Agarre depois a pega do arranque com a mão direita e puxe a corda lentamente até sentir resistência (o mecanismo de arranque começa a actuar) e em seguida puxe com movimentos rápidos e fortes.

Nunca enrole a corda de arranque na mão.

NOTA! Não puxe inteiramente a corda de arranque nem solte a pega do arranque se estiver em posição totalmente distendida. Esta prática pode danificar a máquina.

Accionamento

Para engatar a transmissão, empurre a alavanca da embraiagem para a frente.

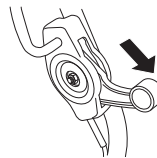

Paragem

- Pare a máquina soltando o manípulo de travão do motor. A transmissão desengata também quando se solta o manípulo do travão. Soltar um pouco a alavanca do travão apenas permite desengrenar a transmissão.
- Feche a torneira de combustível.

Manutenção



ATENÇÃO! Antes da limpeza, reparação ou inspeção, certifique-se de que o equipamento de corte parou. Retire o cabo da vela de ignição.

Tenha em atenção que as correias de transmissão serão ajustadas durante o primeiro período de rodagem (5 h) e poderá ser necessário ajustar a tensão. Consulte as instruções:

Filtro de ar

O filtro de ar deve ser limpo regularmente, removendo-se poeira e sujidades de modo a evitar:

- Distúrbios no carburador.
- Problemas de arranque.
- Diminuição de potência.
- Desgaste inútil das peças do motor.
- Consumo de combustível fora do normal.

Limpe o filtro de ar diariamente ou, em condições de trabalho difíceis, mais frequentemente.

O filtro de ar é desmontado após a cobertura do filtro de ar ter sido levantada. Pressione as linguetas existentes na parte superior da cobertura do filtro de ar e baixe a cobertura.

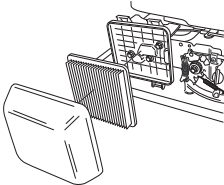

Retire o filtro de ar e verifique que não se encontra danificado. Substitua com um novo filtro de ar caso tenha determinado que está danificado.

Limpar o filtro batendo-o cuidadosamente contra uma superfície rígida e limpar o interior com ar pressurizado. Nunca escovar a sujidade. Substituir o filtro de ar se estiver muito sujo.

Um filtro de ar usado por longo tempo nunca pode ficar completamente limpo. Por isso o filtro deve, a intervalos regulares, ser trocado por um novo. **Um filtro danificado deve sempre ser substituído.**

Ao montar de novo, assegure-se que o filtro está completamente encostado ao suporte do filtro.

Vela de ignição



ATENÇÃO! Durante algum tempo após a utilização, o silenciador está muito quente. Não toque no silenciador se estiver quente!

Se a potência da máquina for baixa, se for difícil de arrancar ou a marcha em vazio for inconstante: verifique sempre a vela de ignição, antes de tomar outras providências. Se a vela estiver suja, limpe-a e verifique se a folga entre os eléctrodos é de 0,7-0,8 mm. A vela de ignição deve ser trocada após um funcionamento de cerca de um mês ou mais cedo se necessário.

NOTA! Use sempre o tipo de vela de ignição recomendado! Uma vela de ignição incorrecta pode danificar o pistão/cilindro.

Silenciador

O silenciador é configurado para abafar o nível de ruído e para conduzir os gases de escape para longe do utilizador. Os gases de escape são quentes e podem conter faíscas que podem causar incêndios, se os gases forem dirigidos contra um material seco e inflamável.

Verifique regularmente se o silenciador está fixo à máquina. Nunca use uma máquina com silenciador defeituoso.

Faca



ATENÇÃO! Utilize sempre luvas reforçadas ao reparar o equipamento de corte. As facas são muito afiadas e podem facilmente causar ferimentos por corte.

É importante que a lâmina de corte esteja afiada e correctamente equilibrada. Solte o parafuso de fixação da lâmina e leve-a, pelo menos uma vez por ano, a um centro de serviço, para que seja afiada e equilibrada. A altura certa para o fazer é depois de terminada a estação em que é necessário cortar a relva.

Se for necessário substituir a lâmina ou o respectivo suporte, substitua em simultâneo o parafuso, a arruela e a arruela de fricção.

Ao colocar a lâmina de novo, o parafuso deve ser apertado com um torque de 45-60 Nm. Ver as instruções na secção Montagem.

Caso a lâmina embata em objectos estranhos, tais como pedras, raízes, etc., a lâmina faz fricção sobre o suporte da lâmina. Isto poderá querer dizer que a superfície de contacto do suporte da lâmina pode ter ma aparência ligeiramente gasta, o que é completamente normal. Trata-se de um dispositivo de segurança que reduz o risco do eixo do motor ficar dobrado.

Mudar o óleo

O óleo de motor deve ser substituído pela primeira vez após 5 horas de funcionamento.

O óleo do motor deve ser trocado todos os anos e após cada 25 horas de serviço.

Para trocar o óleo, proceda da seguinte forma:

- Retire o cabo da vela de ignição.
- Esvazie o depósito de combustível.
- Feche a torneira de combustível.

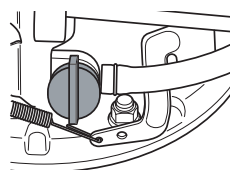

MANUTENÇÃO

- Desaperte a tampa do depósito de óleo.

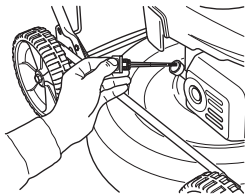

Utilize um recipiente adequado para a recolha do óleo.

- Retire o óleo inclinando o motor de modo a que este saia através do orifício de enchimento.

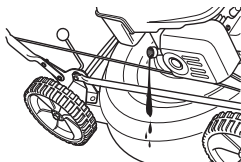

- Consulte o posto de abastecimento de combustível mais próximo sobre o destino a dar ao excedente de óleo.
- Encha com óleo de motor novo de boa qualidade. Ver o capítulo Especificações técnicas.
- Voltar a enfiar novamente a vareta de medição **sem a aparafusar. Verifique o nível do óleo com a vareta de nível que se encontra presa à tampa do depósito de óleo. Caso o nível do óleo esteja baixo, encha com óleo de motor até ao nível superior indicado na vareta de nível.**

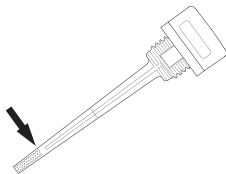

- Aperte a tampa do depósito de óleo.

Caixa de transmissão

Assegure-se que as rodas e os eixos das rodas se encontram limpos e isentos de folhas, relva, etc. É também importante manter a caixa de transmissão e a sua envolvente limpas.

- Retire a cobertura de protecção desparafusando os parafusos.
- Limpe a caixa de transmissão com um pincel. Verifique igualmente que a correia de transmissão e a polia não se encontram danificadas, por exemplo, não apresentando rachas.

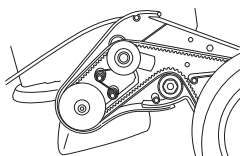

Substituição e ajuste da correia-V

- Retire a cobertura de protecção desparafusando os parafusos.

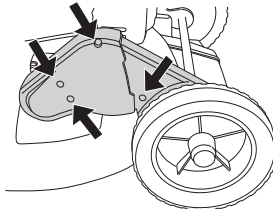

- Retire a cobertura na roda dianteira ao lado da caixa de engrenagem, desencaixando cuidadosamente com uma chave de parafusos. Desaperte o parafuso de pressão e retire a roda.

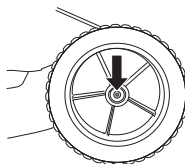

- Retire a correia da polia. Verifique se a polia se move com facilidade no eixo, pulverize com óleo penetrante entre e nas partes posteriores das polias e lubrifique o eixo.
- Coloque a nova correia, assegurando-se de que fica correctamente colocada junto ao rolamento de esferas antes de ajustar a correia.

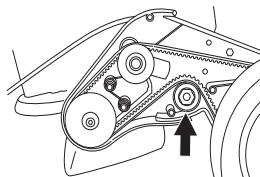

- Ajuste a correia movendo o rolamento de esferas para cima ou para baixo.

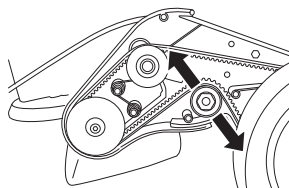

- Uma correia nova estica e alarga, pelo que deve ajustar novamente a correia após algumas horas de trabalho.
- Aparafuse a tampa da correia e teste a máquina.

MANUTENÇÃO

Substituição e ajuste da correia central

A correia central funciona entre o eixo do motor e a caixa de engrenagens.

- Retire a lâmina. (apenas quando substituir a correia)
- Desaparafuse algumas voltas os parafusos de afinação.

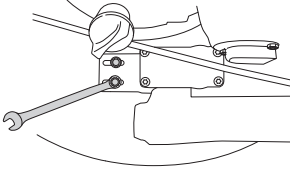

- Substitua a correia por uma nova e aperte um pouco os parafusos de ajuste. (apenas quando substituir a correia)
- Ajuste a correia movendo a engrenagem para a frente ou para trás.

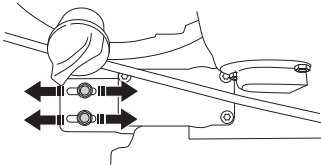

- A correia deve ficar esticada ao ponto de se poder mover 6-10 mm no centro. Isto corresponde a uma força de aproximadamente 3 kg. Utilize um dinamómetro para verificar.

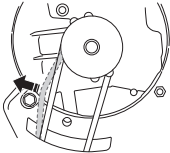

- Aperte os parafusos de ajuste adequadamente. (3 Nm)
- Verifique o funcionamento, dado que os ajustes da engrenagem afectam a tensão da correia na caixa de transmissão.

Limpeza

Não utilize lavagem a alta pressão para limpar a máquina. Nunca verta água directamente sobre o motor.

Quando limpar por baixo da cobertura de corte, vire a máquina com a vela de ignição para cima. Esvaziar o depósito de gasolina.

Localização de avarias

Se o motor não arrancar, verifique os seguintes aspectos:

- Substitua o combustível com combustível novo e limpo.
- Verifique se a válvula de combustível está aberta.
- Verifique que o travão do motor funciona devidamente e não apresenta danos.
- Limpe a vela de ignição. Verifique a folga entre os eléctrodos, 0,7-0,8 mm.
- Verifique o filtro de ar e limpe-o quando for necessário.
- Se o motor não arrancar após executar estas acções, contacte a oficina autorizada mais próxima.
- Se o resultado não for satisfatório e a relva ficar espalhada na face de corte, substitua a lâmina.

Seguem abaixo algumas instruções gerais de manutenção.

Controle diário

- 1 Verifique que o manípulo do travão do motor funciona em segurança.
- 2 Retire folhas, relva e materiais semelhantes da cortadora de relva.
- 3 Limpe a entrada de ar do dispositivo de arranque. Verifique o dispositivo e a corda de arranque.
- 4 Verifique o nível de óleo.
- 5 Limpe o filtro de ar. Troque se necessário.
- 6 Verifique se os parafusos e porcas estão apertados.
- 7 Examine o equipamento de corte. Nunca utilize facas sem gume, rachadas ou defeituosas.

Controle semanal

- 1 Limpe a vela de ignição. Verifique a folga entre os eléctrodos, 0,7-0,8 mm.
- 2 Limpe as aletas de arrefecimento do cilindro.

Controle mensal

- 1 Verifique que a correia de transmissão não está danificada e não apresenta defeitos visíveis.
- 2 Limpe a caixa de embraiagem.
- 3 Verifique o filtro e o tubo de combustível. Troque se necessário.
- 4 Limpe o depósito de combustível internamente.
- 5 Lubrifique o controlo da tracção.
- 6 Mudar o óleo de motor.
- 7 Inspeccione o cabo de embraiagem. Ver as instruções na secção Montagem,

ESPECIFICAÇÕES TÉCNICAS

Especificações técnicas

	LB448S	LB548S e
Motor		
Fabricante do motor	Honda	Honda
Cilindrada, cm ³	160	160
Velocidade de rotação, rpm	2900	2900
Potência nominal do motor, kW (ver nota 1)	2,8	2,8
Sistema de ignição		
Vela de ignição	NGK - BPR5ES	NGK - BPR5ES
Folga dos eléctrodos, mm	0,7 - 0,8	0,7 - 0,8
Sistema de combustível/lubrificação		
Capacidade do depósito, litros	0,9	0,9
Volume do depósito de óleo, litros	0,55	0,55
Óleo de motor	Service classification SG - SH; SAE 10W -30	Service classification SG - SH; SAE 10W -30
Peso		
Cortador de relva com reservatórios vazios, kg	31	33
Emissões de ruído (ver nota 2)		
Nível de potência sonora, medido em dB(A)	92	90
Nível de potência sonora, garantido dB(A)	93	92
Nível sonoro (ver nota 3)		
Nível de pressão acústica junto ao ouvido do utilizador, dB(A)	79	77
Níveis de vibração (ver nota 4)		
Níveis de vibração no punho, m/s ²	4,5	4,8
Equipamento de corte		
Sistema de corte	BioClip	BioClip
Altura de corte	30-60	30-60
Largura de corte, mm	48	48
Faca	Mulcher, 48 cm	Mulcher, 48 cm
Número da peça	5028813-10	5028813-10
Accionamento		
Velocidade, km/h	4,5	4,5

Nota 1: A potência nominal indicada para o motor é a potência líquida média (a um valor de rpm especificado) de um motor de produção típico do modelo de motor avaliado de acordo com a norma J1349/ISO1585 da SAE. Motores produzidos em série poderão divergir deste valor. A potência real do motor instalado na máquina final dependerá da velocidade de operação, das condições ambientais e de outros parâmetros. Nota 2: Emissões sonoras para as imediações, medidas sob forma de potência sonora (L_{WA}) conforme a directiva da CE 2000/14/CE. Nota 3: Nível de ruído em conformidade com a norma EN ISO 5395 Os dados comunicados relativamente ao nível de pressão de ruído têm uma dispersão estatística típica (desvio padrão) de 1,2 dB(A). Nota 4: Nível de vibração em conformidade com a norma EN ISO 5395. Os dados comunicados relativamente ao nível de vibração têm uma dispersão estatística típica (desvio padrão) de 0,2 m/s²

ESPECIFICAÇÕES TÉCNICAS

Certificado CE de conformidade

(Válido unicamente na Europa)

A **Husqvarna AB**, SE-561 82 Huskvarna, Suécia, tel: +46-36-146500, declara sob sua inteira responsabilidade que os cortadores de relva **Husqvarna LB448S e LB548S** e com os números de série 15XXXXX e mais recentes cumprem as disposições constantes na DIRECTIVA do CONSELHO:

de 17 de Maio de 2006 "referente a máquinas" **2006/42/CE**.

de 26 de Fevereiro de 2014 "referente a compatibilidade electromagnética" **2014/30/EU**.

de 8 de Maio de 2000 "referente à emissões sonoras para as imediações" **2000/14/CE**.

Para informações referentes às emissões sonoras, ver o capítulo Especificações técnicas.

Foram respeitadas as normas seguintes: ISO 5395, ISO 11094, EN 55012.

Entidade competente: **0404, SMP Svensk Maskinprovning AB**, Box 7035, SE-750 07 Uppsala, emitiu relatórios relativos à conformidade com o anexo VI da directiva do conselho de 8 de Maio de 2000 "referente a emissões sonoras para as imediações" 2000/14/CE.

Huskvarna, 6 de Julho 2015.



Claes Losdal, Chefe de Desenvolvimento/Produtos de Jardim

(Representante autorizado da Husqvarna AB e responsável pela documentação técnica.)

ΕΠΕΞΗΓΗΣΗ ΣΥΜΒΟΛΩΝ

Σύμβολα πάνω στο μηχάνημα:

ΠΡΟΕΙΔΟΠΟΙΗΣΗ! Το μηχάνημα μπορεί να γίνει επικίνδυνο. Η απρόσεκτη ή λανθασμένη χρήση μπορεί να έχει ως αποτέλεσμα σοβαρό ή θανάσιμο τραυματισμό του χειριστή ή άλλων ατόμων.

Διαβάστε προσεκτικά τις Οδηγίες χρήσεως και κατανοήστε το περιεχόμενο πριν χρησιμοποιήσετε το μηχάνημα.

Προσοχή στα εκτοξευόμενα αντικείμενα και τα θραύσματα.

Κρατήστε άσχετα προς την εργασία άτομα ή ζώα μακριά από την περιοχή εργασίας.

Αποκλείστε την περίπτωση ακούσιας εκκίνησης βγάζοντας το καλώδιο ηλεκτρονικής ανάφλεξης από το μπουζί.

Κίνδυνος από περιστρεφόμενο μαχαίρι. Προσέχετε χέρια και πόδια.

Φροντίστε να μην έρθουν τα χέρια ή τα πόδια σας σε επαφή με το εξάρτημα κοπής όσο λειτουργεί ο κινητήρας.

Αυτό το προϊόν είναι σύμφωνο με τις ισχύουσες οδηγίες της ΕΚ.

Ηκπομπές θορύβων στο περιβάλλον σύμφωνα με την Οδηγία της Ευρωπαϊκής Κοινότητας (ΗΚ). Οι ηκπομπές του μηχανήματος αναφέρονται στο κηφάλαιο Τηχνικά χαρακτηριστικά και στην πινακίδα του προϊόντος.



Επεξήγηση επιπέδων προειδοποίησης

Οι προειδοποιήσεις διακρίνονται σε τρία επίπεδα.

ΠΡΟΕΙΔΟΠΟΙΗΣΗ!



ΠΡΟΕΙΔΟΠΟΙΗΣΗ! Χρησιμοποιείται όταν υπάρχει κίνδυνος σοβαρού τραυματισμού ή θανάτου του χειριστή ή πρόκλησης ζημίας στον εξοπλισμό και τον περιβάλλοντα χώρο, εάν δεν τηρούνται οι οδηγίες που παρέχονται στο εγχειρίδιο.

ΠΡΟΣΟΧΗ!



ΠΡΟΣΟΧΗ! Χρησιμοποιείται όταν υπάρχει κίνδυνος τραυματισμού του χειριστή ή πρόκλησης ζημίας στον εξοπλισμό και τον περιβάλλοντα χώρο, εάν δεν τηρούνται οι οδηγίες που παρέχονται στο εγχειρίδιο.

ΣΗΜΕΙΩΣΗ!



ΣΗΜΕΙΩΣΗ! Χρησιμοποιείται όταν υπάρχει κίνδυνος βλάβης στα υλικά ή το μηχάνημα, εάν δεν τηρούνται οι οδηγίες που παρέχονται στο εγχειρίδιο.

ΠΕΡΙΕΧΟΜΕΝΑ

Περιεχόμενα

ΕΠΕΞΗΓΗΣΗ ΣΥΜΒΟΛΩΝ

Σύμβολα πάνω στο μηχανήμα:	121
Επεξήγηση επιπέδων προειδοποίησης	121

ΠΕΡΙΕΧΟΜΕΝΑ

Περιεχόμενα	122
-------------------	-----

ΠΑΡΟΥΣΙΑΣΗ

Αγαπητέ πελάτη!	123
Διαδικασία πριν από τη χρήση μιας καινούριας χλοοκοπτικής μηχανής	123

ΤΙ ΕΙΝΑΙ ΤΙ;

Τι είναι τι στην χλοοκοπτική μηχανή;	124
--	-----

ΕΞΟΠΛΙΣΜΟΣ ΑΣΦΑΛΕΙΑΣ ΤΟΥ ΜΗΧΑΝΗΜΑΤΟΣ

Γενικά	125
Κοπή καλύμματος και προστατευτικού καλύμματος	125
Λαβή φρένου κινητήρα	125
Σύστημα απόσβεσης κραδασμών	125
Σιγαστήρας	126
Κοπτικός εξοπλισμός	126

ΣΥΝΑΡΜΟΛΟΓΗΣΗ

Τοποθέτηση τιμονιού	127
Ρύθμιση καλωδίου συμπλέκτη	127
Αποσυναρμολόγηση και συναρμολόγηση του κοπτικού εργαλείου	127
Συναρμολόγηση των λεπίδων εδαφοκαλυπτικού	128

ΦΡΟΝΤΙΔΑ ΚΑΥΣΙΜΩΝ

Γενικά	129
Μίγμα καυσίμου	129
Γέμισμα ρεζερβουάρ	129
Μεταφορά και αποθήκευση	129

ΟΔΗΓΙΕΣ ΑΣΦΑΛΕΙΑΣ

Ατομική προστασία	130
Γενικές οδηγίες ασφάλειας	130
Βασικές τεχνικές εργασίες	131
Μεταφορά και αποθήκευση	131

ΛΕΙΤΟΥΡΓΙΑ

Ρύθμιση του ύψους κοπής	132
Ξεκίνημα και σταμάτημα	132

ΣΥΝΤΗΡΗΣΗ

Συντήρηση	133
Φίλτρο αέρα	133
Μπουζί	133
Σιγαστήρας	133
Μαχαίρι	133
Αλλαγή λαδιού	133
Μηχανισμός κίνησης και κιβώτιο ταχυτήτων	134
Καθαρισμός	135
Αναζήτηση σφαλμάτων	135

Καθημερινή φροντίδα	135
Εβδομαδιαία φροντίδα	135
Μηνιαία φροντίδα	135
ΤΕΧΝΙΚΑ ΣΤΟΙΧΕΙΑ	
Τεχνικά στοιχεία	136
ΕΚ-Βεβαίωση συμφωνίας	137

Αγαπητέ πελάτη!

Συγχαρητήρια για την επιλογή σας να αγοράσετε ένα προϊόν της Husqvarna! Οι ρίζες της Husqvarna φτάνουν μέχρι το 1689, τότε που ο βασιλιάς Κάρολος ο 11ος έστησε στις όχθες του ποταμού Huskvarna ένα εργοστάσιο κατασκευής πυροβόλων όπλων. Η εγκατάσταση του εργοστασίου στις όχθες του ποταμού είχε λογική βάση, καθώς το ποτάμι χρησιμοποιεί για την παραγωγή κινητήριας δύναμης, λειτουργώντας έτσι και ως εργοστάσιο παραγωγής ενέργειας από υδατόπτωση. Σ ε αυτά τα 300 και άνω χρόνια λειτουργίας του εργοστασίου της Husqvarna, έχουν κατασκευαστεί αμέτρητα προϊόντα, από σόμπες καυσόξυλων μέχρι μοντέρνες ηλεκτρικές κουζίνες, ραπτομηχανές, ποδήλατα, μοτοσικλέτες κλπ. Το 1956 παρουσιάστηκε στην αγορά το πρώτο χορτοκοπτικό και το 1959 ακολούθησε το αλυσοπρίονο, και έως σήμερα η Husqvarna δραστηριοποιείται σε αυτά τα πλαίσια.

Η Husqvarna είναι σήμερα ένας από τους πρωτοπόρους κατασκευαστές στον κόσμο στα προϊόντα δασοκομίας και κηπουρικής βάζοντας ύψιστη προτεραιότητα στην ποιότητα και την απόδοση. Η επιχειρηματική μας φιλοσοφία είναι να αναπτύσουμε, να παράγουμε και να προσφέρουμε στην αγορά προϊόντα με κινητήρες στους τομείς της δασοκομίας, της κηπουρικής καθώς και στην οικοδομική και κατασκευαστική βιομηχανία. Ο στόχος της Husqvarna είναι να βρίσκεται στην κορυφή όσο αφορά την εργονομία, τη φιλικότητα προς τον χρήστη, την ασφάλεια και την φροντίδα για το περιβάλλον, και γι' αυτό έχει αναπτυχθεί μια πλειάδα εξυπνων λύσεων για την βελτίωση αυτών των προϊόντων.

Είμαστε βέβαιοι ότι θα εκτιμήσετε και θα ικανοποιηθείτε από την ποιότητα και την απόδοση του προϊόντος μας για μεγάλο χρονικό διάστημα. Με την αγορά ενός από τα προϊόντα μας προσφέρεται η δυνατότητα παροχής εξειδικευμένης βοήθειας σε περίπτωση βλαβών και για την επισκευή τους. Αν η αντιπροσωπεία που αγοράσατε το μηχάνημα δεν διαθέτει εξουσιοδοτημένο συνεργείο, τότε ρωτήστε τη πού θα βρείτε το πλησιέστερο συνεργείο εξυπηρέτησης.

Ελπίζουμε να μείνετε ικανοποιημένοι από το μηχάνημά σας και ότι θα γίνει ο βοηθός σας που θα σας συνοδεύει για μεγάλο χρονικό διάστημα. Θεωρήστε αυτό το εγχειρίδιο οδηγιών σαν ένα πολύτιμο βοήθημα. Τηρώντας όσα αναφέρονται σε αυτό (χρήση, επισκευή, συντήρηση, κλπ.) μπορείτε αισθητά να επιμηκύνετε τη ζωή του καθώς και την μεταπωλητική του αξία. Αν πουλήσετε το μηχάνημά σας, φροντίστε να δώσετε στον νέο κάτοχο και το εγχειρίδιο οδηγιών.

Ευχαριστούμε που χρησιμοποιείτε ένα προϊόν της Husqvarna!

Η Husqvarna AB αναπτύσσει συνεχώς τα προϊόντα της και για το λόγο αυτό επιφυλάσσει στον εαυτό της το δικαίωμα τροποποιήσεων πχ. ως προς το σχεδιασμό και την εμφάνιση, χωρίς προειδοποίηση.

Διαδικασία πριν από τη χρήση μιας καινούριας χλοοκοπτικής μηχανής

- Διαβάστε προσεκτικά τις οδηγίες χρήσεως.
- Ελέγξτε τη συναρμολόγηση και τη ρύθμιση του κοπτικού εξοπλισμού. Βλ. τις οδηγίες στο κεφάλαιο Συναρμολόγηση.
- Πληρώστε τον κινητήρα με καύσιμο και λάδι. Μαζί με το μηχάνημα παρέχεται δοχείο με επαρκή ποσότητα λαδιού. Ανατρέξτε στις οδηγίες της ενότητας με τίτλο 'Χειρισμός καυσίμων'.



ΠΡΟΕΙΔΟΠΟΙΗΣΗ! Χωρίς άδεια του κατασκευαστή, σε καμία περίπτωση δεν επιτρέπεται μετατροπή του μηχανήματος σε σχέση με την αρχική του κατασκευή. Χρησιμοποιείτε πάντοτε γνήσια ανταλλακτικά. Μη εγκεκριμένες μετατροπές και/ή ανταλλακτικά μπορεί να έχουν ως συνέπεια σοβαρό ή θανατηφόρο τραυματικό ή άλλων ατόμων.



ΠΡΟΕΙΔΟΠΟΙΗΣΗ! Η χλοοκοπτική μηχανή είναι ένα ηπικίνδυνο εργαλείο, αν δεν χρησιμοποιηθεί προσεκτικά ή σωστά και μπορεί να προκαλέσει σοβαρούς, ακόμα και θανάσιμους τραυματισμούς. Είναι ιδιαίτερα σημαντικό να διαβάσετε και να κατανοήτε τα ηρηιχόμενα του παρόντος ηχηριδίου χρήστη.



ΠΡΟΕΙΔΟΠΟΙΗΣΗ! Η μακροχρόνια εισπνοή των αναθυμιάσεων της εξάτμισης μπορεί να αποτελέσει κίνδυνο της υγείας.

Η Husqvarna AB αναπτύσσει συνεχώς τα προϊόντα της και για το λόγο αυτό επιφυλάσσει στον εαυτό της το δικαίωμα τροποποιήσεων πχ. ως προς το σχεδιασμό και την εμφάνιση, χωρίς προειδοποίηση.

ΤΙ ΕΙΝΑΙ ΤΙ;

LB448S

LB548S e

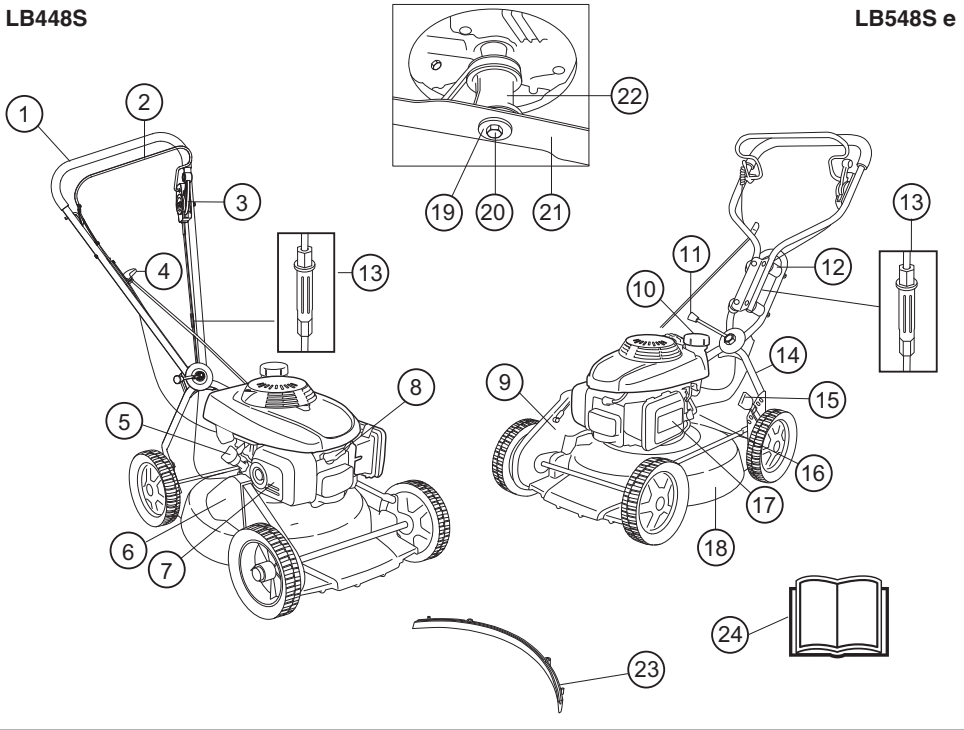

Τι είναι τι στην χλοοκοπτική μηχανή;

- | | | | |
|----|---------------------------|----|-------------------------------------|
| 1 | Λαβή / ράβδος οδήγησης | 13 | Ρύθμιση καλωδίου συμπλέκτη |
| 2 | Λαβή φρένου κινητήρα | 14 | Κάτω χειρολαβή |
| 3 | Μοχλός συμπλέκτη | 15 | Στοιχείο ελέγχου ύψους κοπής |
| 4 | Λαβή σχοινιού εκκίνησης | 16 | Τάπα καυσίμου |
| 5 | Ντεπόζιτο λαδιού | 17 | Φίλτρο αέρα |
| 6 | Προφυλακτήρας ιμάντα | 18 | Κάλυμμα εξοπλισμού κοπής |
| 7 | Σιγαστήρας | 19 | οδέλα ελατηρίου |
| 8 | Μπουζί | 20 | Μπουλόνι κοπτικού εργαλείου |
| 9 | Προφυλακτήρας ιμάντα | 21 | Εξοπλισμός κοπτικού εργαλείου/κοπής |
| 10 | Ρεζερβουάρ καυσίμου | 22 | Βραχίονας κοπτικού εργαλείου |
| 11 | Χειρολαβή ρύθμισης γωνίας | 23 | Βύσμα κοπής χορτολιπάσματος |
| 12 | Αποσβεστήρας κραδασμών | 24 | Οδηγίες χρήσεως |

ΕΞΟΠΛΙΣΜΟΣ ΑΣΦΑΛΕΙΑΣ ΤΟΥ ΜΗΧΑΝΗΜΑΤΟΣ

Γενικά

Στο μέρος αυτό παρουσιάζονται τα εξαρτήματα ασφαλείας του μηχανήματος, η αποστολή τους καθώς και ο τρόπος ελέγχου και συντήρησης για την ασφαλή λειτουργία τους. Βλ. κεφ. Τι είναι τι; για να βρείτε πού είναι τοποθετημένα αυτά τα εξαρτήματα στο μηχάνημα.



ΠΡΟΕΙΔΟΠΟΙΗΣΗ! Ποτέ μην χρησιμοποιείτε ένα μηχάνημα με ελαττωματικό εξοπλισμό ασφαλείας. Ο εξοπλισμός ασφαλείας του μηχανήματος πρέπει να ελέγχεται και να συντηρείται όπως περιγράφεται σε αυτό το κεφάλαιο. Εάν το μηχάνημά σας δεν πληρεί τους απαιτούμενους ελέγχους, απευθυνθείτε στον αντιπρόσωπο του σέρβις για επιδιόρθωση.



ΠΡΟΕΙΔΟΠΟΙΗΣΗ! Ποτέ μην χρησιμοποιείτε ένα μηχάνημα με ελαττωματικά εξαρτήματα ασφαλείας. Ακολουθήστε τις οδηγίες ελέγχου, συντήρησης και σέρβις που παρουσιάζονται στο κεφάλαιο αυτό.

Κοπή καλύμματος και προστατευτικού καλύμματος

Το κάλυμμα κοψίματος έχει σχεδιαστεί για τη μείωση των δονήσεων και τη μείωση του κινδύνου κοψιμάτων. Βεβαιωθείτε ότι το κάλυμμα κοψίματος δεν παρουσιάζει βλάβες και ότι δεν υπάρχουν ορατά ελαττώματα, όπως ρωγμές.

Το προστατευτικό κάλυμμα έχει σχεδιαστεί για τη μείωση του κινδύνου τραυματισμών σύνθλιψης και για τη σύλληψη ενός σπασμένου ιμάντα μετάδοσης κίνησης. Ελέγξτε ότι το προστατευτικό κάλυμμα δεν παρουσιάζει βλάβες και ότι έχει ασφαλίσει σωστά.

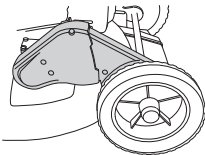

Λαβή φρένου κινητήρα

Το φρένο κινητήρα έχει σχεδιαστεί για τη διακοπή του κινητήρα. Όταν αφηθεί η λαβή στη λαβή του φρένου κινητήρα, η λειτουργία του κινητήρα πρέπει να διακόπτεται.

Ελέγξτε το φρένο κινητήρα ως εξής:

Ανοίξτε το γκάζι μέχρι τέarma και έπειτα αφήστε τη λαβή φρένου. Ο κινητήρας πρέπει να σταματήσει και πρέπει να απεμπλακεί η ταχύτητα.

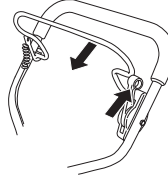

Το φρένο κινητήρα πρέπει πάντα να ρυθμίζεται, ώστε ο κινητήρας να σταματά μέσα σε 3 δευτερόλεπτα.

Σύστημα απόσβεσης κραδασμών

Το μηχάνημα είναι εξοπλισμένο με ένα σύστημα απόσβεσης κραδασμών, που είναι σχεδιασμένο για να ελαχιστοποιεί τους κραδασμούς και να κάνει ευκολότερη την εργασία.

Ο χαλύβδινος σωλήνας του συστήματος χειρολαβής και το κάλυμμα κοπής είναι σχεδιασμένα για να ελαχιστοποιούν τους κραδασμούς από τον κινητήρα.

Το σύστημα απόσβεσης κραδασμών ελαττώνει τη μετάδοση των κραδασμών από τον κινητήρα/και την αλυσίδα στις χειρολαβές του μηχανήματος.

LB448S Αυτό το μοντέλο διαθέτει επίσης 4 αποσβεστήρες κραδασμών στη μονάδα της χειρολαβής για περαιτέρω μείωση των κραδασμών.

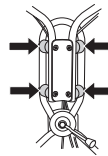

Ελέγχετε ότι οι χειρολαβές και οι αποσβεστήρες κραδασμών δεν έχουν βλάβες.



ΠΡΟΕΙΔΟΠΟΙΗΣΗ! Υπερβολική έκθεση σε κραδασμούς μπορεί να καταλήξει σε βλάβες των αιμοφόρων αγγείων ή των νεύρων σε άτομα που υποφέρουν από κυκλοφορικά προβλήματα. Καταφύγετε σε γιατρό εάν διαπιστώσετε συμπτώματα που μπορούν να οφείλονται σε υπερβολική έκθεση σε κραδασμούς. Παραδείγματα τέτοιων συμπτωμάτων είναι μούδιασμα, απώλεια αφής, γαργαλισματά, τσιμπήματα, πόνος, απώλεια σωματικής αντοχής, αλλαγή χρώματος ή υψής της επιδερμίδας. Αυτά τα συμπτώματα εμφανίζονται συνήθως στα δάχτυλα, τις παλάμες και τους καρπούς.

Σιγαστήρας

Ο σιγαστήρας είναι κατασκευασμένος για να περιορίζει τη στάθμη του θορύβου στο ελάχιστο και να διοχετεύει τα καυσαέρια μακριά από τον χειριστή.



ΠΡΟΕΙΔΟΠΟΙΗΣΗ! Τα αέρια εξαγωγής από τον κινητήρα είναι καυτά και είναι δυνατό να περιέχουν σπινθήρες που μπορούν να προκαλέσουν φωτιά. Ποτέ μην ξεκινάτε το μηχάνημα σε εσωτερικό χώρο ή κοντά σε εύφλεκτα υλικά! Όσο διάστημα λειτουργεί ο κινητήρας και για αρκετό διάστημα κατόπιν, ο σιγαστήρας είναι πολύ θερμός. Μην αγγίζετε το σιγαστήρα όταν είναι θερμός!

Μη χρησιμοποιείτε ποτέ ένα μηχάνημα με ελαττωματικό σιγαστήρα.

Βεβαιώστε τακτικά ότι ο σιγαστήρας είναι γερά στερεωμένος στο μηχάνημα.

Κοπτικός εξοπλισμός

Βεβαιωθείτε ότι το κοπτικό εργαλείο δεν κτυπά σε ξένα αντικείμενα, όπως πέτρες, ρίζες ή κάτι παρόμοιο. Αυτό μπορεί να αμβλύνει το κοπτικό εργαλείο και να λυγίσει τον άξονα κινητήρα.

Ελέγχετε το εξάρτημα κοπής για ζημιές ή εμφάνιση ραγισμάτων. Το κατεστραμμένο εξάρτημα κοπής πρέπει πάντα να αντικαθίσταται. Να βεβαιώνετε πάντα ότι το κοπτικό εργαλείο είναι σωστά στερεωμένο και ισορροπημένο.

Επίσης να ελέγχετε ότι το μπουλόνι του κοπτικού εργαλείου δεν παρουσιάζει βλάβες και ότι ο άξονας κινητήρα δεν έχει καμφθεί.

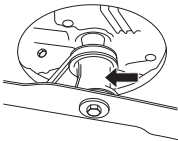

Τοποθέτηση τιμονιού

Προσέξτε να μην καταστρέψετε τα καλώδια και τα σύρματα όταν διπλώνετε τη χειρολαβή.

Το επάνω μέρος της χειρολαβής είναι στερεωμένο με ένα γερό παξιμάδι λαβής στην πλάκα εκτροπής. Μην ξεχάσετε τη ροδέλα μεταξύ της πλάκας και του παξιμαδιού λαβής.

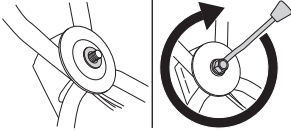

Αν χρειαστεί, η λαβή μπορεί να στραφεί ελαφρά προς το πλάι με το σύνδεσμο λαβής. Η λαβή μπορεί να τοποθετηθεί σε διαφορετικές θέσεις για να επιτευχθεί η βέλτιστη θέση οδήγησης, π.χ. όταν το κούρεμα γίνεται δίπλα από θάμνους ή τους τοίχους του σπιτιού.

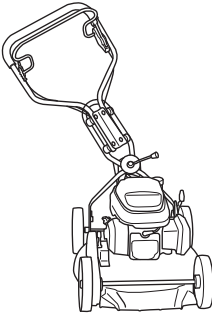

Επίσης, η λαβή μπορεί να ρυθμιστεί σε κατακόρυφη θέση, περιστρέφοντας τους τροχούς από το εξάρτημα προσάρτησης στο σασί

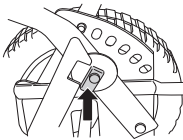

Ρύθμιση καλωδίου συμπλέκτη

Η ντίζα συμπλέκτη πρέπει να ρυθμιστεί μετά τις πρώτες 8 ώρες λειτουργίας και ακολούθως, όταν είναι απαραίτητο.

Η ντίζα ρυθμίζεται κατάλληλα όταν το μπράτσο της ντίζας ευθυγραμμίζεται με το παξιμάδι.

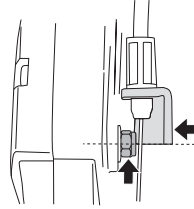

- Προσαρμόστε τη ντίζα με τη βίδα ρύθμισης. Γυρίστε τη βίδα δεξιόστροφα ή αριστερόστροφα για να αυξήσετε ή να μειώσετε το μήκος της ντίζας.

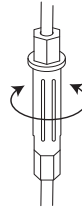

Αποσυναρμολόγηση και συναρμολόγηση του κοπτικού εργαλείου



ΠΡΟΕΙΔΟΠΟΙΗΣΗ! Φοράτε πάντα χοντρά γάντια κατά τις εργασίες σέρβις και συντήρησης του εξοπλισμού κοπής. Τα κοπτικά εργαλεία είναι πολύ αιχμηρά και μπορείτε να κοπείτε πολύ εύκολα.

Το καλώδιο ανάφλεξης πρέπει πάντα να αφαιρείται από το μπουζί πριν από εργασίες επισκευής, καθαρισμού ή συντήρησης.

Τοποθετήστε το κοπτικό εργαλείο με το μπουζί προς τα επάνω κατά τη συντήρηση του μηχανήματος.

Αδειάζετε πάντα το ντεπόζιτο καυσίμου, πριν τοποθετήσετε το χλοοκοπτικό γκαζόν πλευρικό.

Αποσυναρμολόγηση

- Ξεβιδώστε το μπουλόνι που συγκρατεί το κοπτικό εργαλείο.
- Αφαιρέστε τη βίδα, τη ροδέλα ελατηρίου και το κοπτικό εργαλείο.

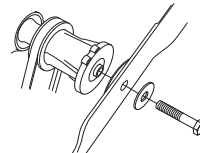

ΣΥΝΑΡΜΟΛΟΓΗΣΗ

Συναρμολόγηση

Η λεπίδα πρέπει να τοποθετηθεί με τα λοξοτομημένα άκρα στραμμένα προς τα πάνω, προς το κάλυμμα.

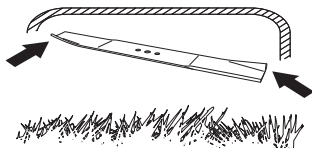

- Τοποθετήστε το κοπτικό εργαλείο με τη ροδέλα τριβής στο μπράτσο του κοπτικού εργαλείου.

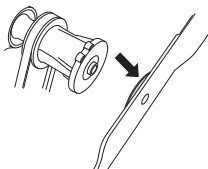

- Βεβαιωθείτε ότι το κοπτικό εργαλείο βρίσκεται σωστά στο κέντρο του άξονα.

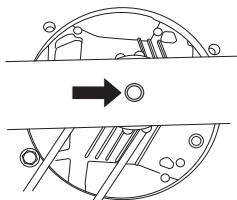

- Για την αποφυγή κραδασμών, τοποθετήστε το κοπτικό εργαλείο του χλοοκοπτικού έτσι ώστε το σημάδι του μπράτσου του κοπτικού εργαλείου να είναι ορατό από τις πλευρές του κοπτικού εργαλείου.

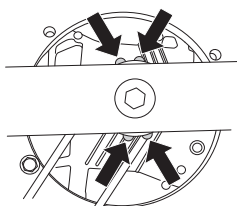

- Τοποθετήστε τη ροδέλα και σφίξτε σωστά το μπουλόνι. Πρέπει να αφίξετε το μπουλόνι με ροπή 70 Nm.



ΣΗΜΑΝΤΙΚΟ!

Να είστε πάντα προσεκτικοί και να χρησιμοποιείτε την κοινή λογική. Αποφεύγετε τις καταστάσεις τις οποίες θεωρείτε πέραν των δυνατοτήτων σας. Εάν δεν αισθάνεστε σίγουροι για τις διαδικασίες χειρισμού, αφού διαβάσετε αυτές τις οδηγίες, θα πρέπει να συμβουλευτείτε κάποιον ειδικό πριν συνεχίσετε. Επικοινωνήστε με εξουσιοδοτημένο συνεργείο.

Χρησιμοποιείτε πάντα γνήσια ανταλλακτικά. Για περισσότερες πληροφορίες, ανατρέξτε στην ενότητα "Τεχνικά στοιχεία".

Συναρμολόγηση των λεπίδων εδαφοκαλυπτικού

- Βγάλτε το καλώδιο ανάφλεξης από το μπουζί.
- Τοποθετήστε το κοπτικό εργαλείο με το μπουζί προς τα επάνω κατά τη συντήρηση του μηχανήματος.
- Τοποθετήστε τους οδηγούς πείρους στις οπές του καλύμματος κοπής.

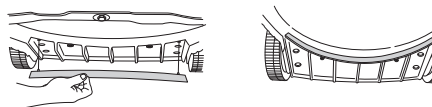

- Στερεώστε τις λεπίδες εδαφοκαλυπτικού από το επάνω μέρος του καλύμματος κοπής.

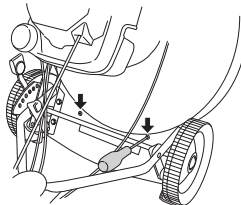

ΦΡΟΝΤΙΔΑ ΚΑΥΣΙΜΩΝ

Γενικά



ΠΡΟΕΙΔΟΠΟΙΗΣΗ! Το να δουλεύετε ένα κινητήρα μέσα σε ένα κλειστό ή ανεπαρκώς αερισμένο χώρο μπορεί να προκαλέσει θάνατο λόγω ασφυξίας ή λόγω δηλητηρίασης με μονοξείδιο του αζώτου.

Το καύσιμο και οι αναθυμιάσεις του είναι πολύ εύφλεκτα και μπορεί να προκαλέσουν σοβαρές θλάβες κατά την εισπνοή και κατά την επαφή με το δέρμα. Να είστε λοιπόν προσεκτικοί με το χειρισμό του καυσίμου και να φροντίζετε να υπάρχει καλός εξαερισμός.

Τα αέρια εξαγωγής από τον κινητήρα είναι καυτά και είναι δυνατό να περιέχουν σπινθήρες που μπορούν να προκαλέσουν φωτιά. Ποτέ μην ξεκινάτε το μηχάνημα σε εσωτερικό χώρο ή κοντά σε εύφλεκτα υλικά!

Μην καπνίζετε και μην τοποθετείτε κάποιο θερμό αντικείμενο κοντά σε καύσιμο.

Μίγμα καυσίμου

ΣΗΜΕΙΩΣΗ! Το μηχάνημα είναι εξοπλισμένο με έναν τετράχρονο κινητήρα. Φροντίστε ώστε να υπάρχει πάντοτε η σωστή ποσότητα λαδιού στο ρεζερβουάρ λαδιού.

Βενζίνη

- Να χρησιμοποιείτε αμόλυβδη ή μολυβδόχο βενζίνη καλής ποιότητας.
- Συνιστώμενος ελάχιστος αριθμός οκτανίων είναι τα 90 (RON). Αν δουλεύετε τον κινητήρα με βενζίνη χαμηλότερων οκτανίων από 90 μπορεί να προκληθεί ρετάριασμα. Αυτό επιφέρει αυξημένη θερμοκρασία κινητήρα, που μπορεί να προκαλέσει σοβαρές βλάβες.
- Χρησιμοποιήστε βενζίνη χαμηλών εκπομπών, γνωστή και σαν αλκυλιωμένη βενζίνη, αν διατίθεται.

Λάδι κινητήρα.

ΣΗΜΕΙΩΣΗ! Ελέγξτε το επίπεδο λαδιού, πριν από την εκκίνηση του χλοοκοπτικού γκαζόν. Το πολύ χαμηλό επίπεδο λαδιού μπορεί να προκαλέσει σοβαρή βλάβη στον κινητήρα.

- Ανατρέξτε στις οδηγίες της ενότητας με τίτλο "Συντήρηση".
- Το λάδι κινητήρα πρέπει να αντικατασταθεί την πρώτη φορά μετά από 5 ώρες λειτουργίας. Ανατρέξτε στα Τεχνικά στοιχεία για συστάσεις σχετικά με τον τύπο λαδιού που πρέπει να χρησιμοποιήσετε. Μη χρησιμοποιήσετε ποτέ λάδι προορισμένο για δίχρονους κινητήρες

Γέμισμα ρεζερβουάρ



ΠΡΟΕΙΔΟΠΟΙΗΣΗ! Να σβήνετε πάντα τον κινητήρα και να τον αφήνετε να κρυώσει για λίγα λεπτά πριν από την επαναπλήρωση. Ο διακόπτης θα πρέπει να είναι απενεργοποιημένος, και ο διακόπτης διακοπής να βρίσκεται στη θέση STOP.

Χρησιμοποιείτε πάντα λιπαντή, για να αποφεύγετε τυχόν διαρροές.

Για το γέμισμα να ανοίξετε το τάπα με αργές κινήσεις, ώστε να διαφύγει η πίεση από εξατμισμένο καύσιμο.

Καθαρίστε την περιοχή γύρω από την τάπα καυσίμου.

Βιδώστε το τάπα προσεκτικά μετά από κάθε γέμισμα του ρεζερβουάρ. Τυχόν αμέλεια ενδέχεται να οδηγήσει σε πυρκαγιά.

Πριν ξαναβάλετε μπρος μετακινήστε το μηχάνημα τουλάχιστον 3 m από το σημείο που γεμίσατε βενζίνη.

Μη βάλτε ποτέ εμπρός το μηχάνημα:

- Αν ρίξετε καύσιμο ή το λάδι κινητήρα στο μηχάνημα. Σκουπίστε τις σταγόνες και αφήστε το καύσιμο που απομένει να εξατμιστεί.
- Εάν έχετε χύσει καύσιμο επάνω σας ή στα ρούχα σας, αλλάξτε ρούχα. Πλύνετε οποιοδήποτε μέρος του σώματός σας έχει έλθει σε επαφή με το καύσιμο. Χρησιμοποιήστε σαπούνι και νερό.
- Αν έχετε διαρροή καυσίμου: ελέγχετε τακτικά για διαρροές από το καπάκι καυσίμου και τις σωληνώσεις καυσίμων.

Μεταφορά και αποθήκευση

- Αποθηκεύετε και μεταφέρετε το μηχάνημα και το καύσιμο ώστε να μην υπάρχει κίνδυνος τυχόν διαρροές ή αναθυμιάσεις να έρθουν σε επαφή με σπινθήρες ή γυμνές φλόγες, όπως για παράδειγμα, από ηλεκτρικές μηχανές, ηλεκτροκινητήρες, ηλεκτρικούς διακόπτες/διακόπτες ρεύματος ή θερμαντήρες.
- Όταν αποθηκεύετε και μεταφέρετε καύσιμο πρέπει να χρησιμοποιούνται πάντοτε εγκεκριμένα δοχεία που προορίζονται γι'αυτό τον σκοπό.

Φύλαξη μακράς διάρκειας

- Όταν αποθηκεύετε το μηχάνημα για μεγάλα χρονικά διαστήματα το ρεζερβουάρ καυσίμου πρέπει να αδειάσει. Απευθυνθείτε στο πλησιέστερο πρατήριο καυσίμων για να ρωτήσετε τον τρόπο διάθεσης του καυσίμου.

Ατομική προστασία



ΠΡΟΕΙΔΟΠΟΙΗΣΗ! Πρέπει να χρησιμοποιείτε προσωπική προστασία κάθε φορά που χρησιμοποιείτε το μηχάνημα.

- Γάντια να χρησιμοποιούνται όταν χρειάζονται, για παράδειγμα σε τοποθέτηση, επιθεώρηση ή καθαρισμό των εξαρτημάτων κοπής.
- Φοράτε πάντα χοντρά, μακριά παντελόνια. Μην φοράτε σορτσάκια, πέδιλα και μην είστε ξυπόλητοι.
- Χρησιμοποιείτε γερές μπότες με αντιολισθητική σόλα ή υποδήματα.

Τα ρούχα γενικώς πρέπει να είναι εφαρμοστά χωρίς να περιορίζουν την ελευθερία κινήσεων.

Γενικές οδηγίες ασφάλειας

Αυτή ενότητα περιγράφει τις βασικές κατευθύνσεις ασφαλείας για τη χρήση του μηχανήματος. Αυτές οι πληροφορίες δεν υποκαθιστούν σε καμία περίπτωση τις επαγγελματικές ικανότητες και την εμπειρία.

- Διαβάστε προσεκτικά τις Οδηγίες χρήσεως και κατανοήστε το περιεχόμενο πριν χρησιμοποιήσετε το μηχάνημα.
- Λάβετε υπόψη ότι ο χειριστής είναι υπεύθυνος για ατυχήματα που συμβαίνουν σε ή για κινδύνους στους οποίους εκτίθενται άλλα άτομα ή οι ιδιοκτησίες αυτών.
- Το μηχάνημα θα πρέπει να διατηρείται καθαρό. Οποιαδήποτε επιγραφή και ετικέτα θα πρέπει να είναι πλήρως αναγνώσιμη.

Χρησιμοποιείτε πάντοτε κοινή λογική

Δεν είναι δυνατό να καλυφθούν όλες οι περιπτώσεις που ενδέχεται να συναντήσετε. Να είστε πάντα προσεκτικοί και να χρησιμοποιείτε την κοινή λογική. Αποφεύγετε τις καταστάσεις τις οποίες θεωρείτε πέρα των δυνατοτήτων σας. Εάν δεν αισθάνεστε σίγουροι για τις διαδικασίες χειρισμού, αφού διαβάσετε αυτές τις οδηγίες, θα πρέπει να συμβουλευτείτε κάποιον ειδικό πριν συνεχίσετε. Επικοινωνήστε με τον αντιπρόσωπο, τον υπεύθυνο σέρβις ή έναν πεπειραμένο χρήστη. Αποφεύγετε κάθε χρήση που θεωρείτε ότι είναι πέρα από τις δυνατότητές σας.



ΠΡΟΕΙΔΟΠΟΙΗΣΗ! Το μηχάνημα αυτό παράγει ηλεκτρομαγνητικό πεδίο κατά τη διάρκεια της λειτουργίας. Το πεδίο αυτό, υπο ορισμένες συνθήκες, ενδέχεται να προκαλεί παρεμβολές σε ενεργητικά και παθητικά εμφυτεύματα. Προκειμένου να μειωθεί ο κίνδυνος σοβαρού ή θανατηφόρου τραυματισμού, συνιστούμε στα άτομα με ιατρικά εμφυτεύματα να συμβουλευτούν τον θεράποντα ιατρό και τον κατασκευαστή του ιατρικού εμφυτεύματος, πριν θέσουν το μηχάνημα σε λειτουργία.



ΠΡΟΕΙΔΟΠΟΙΗΣΗ! Το μηχάνημα μπορεί να γίνει επικίνδυνο. Η απρόσεκτη ή λανθασμένη χρήση μπορεί να έχει ως αποτέλεσμα σοβαρό ή θανάσιμο τραυματισμό του χειριστή ή άλλων ατόμων.

Ποτέ μην επιτρέπετε σε παιδιά ή άλλα μη εκπαιδευμένα σχετικά με τη χρήση του μηχανήματος άτομα να χρησιμοποιούν ή να πραγματοποιούν εργασίες συντήρησης σε αυτό.

Το μηχάνημα δεν πρέπει να χρησιμοποιείται από άτομα με μειωμένες σωματικές ή διανοητικές ικανότητες ή άτομα ακατάλληλα να χρησιμοποιήσουν το μηχάνημα λόγω προβλημάτων υγείας, χωρίς την επίβλεψη από άτομο υπεύθυνο για την ασφάλειά τους.

Μην επιτρέπετε σε κανέναν άλλον να χρησιμοποιήσει το μηχάνημα αν δεν έχετε βεβαιωθεί ότι γνωρίζετε το περιεχόμενο των οδηγιών χρήσης.

Ποτέ μην χρησιμοποιείτε το μηχάνημα όταν είστε κουρασμένος, έχετε πει αλκοόλ ή πήρατε φάρμακα που επηρεάζουν την όρασή σας, την κρίση σας ή τον έλεγχο του σώματός σας.



ΠΡΟΕΙΔΟΠΟΙΗΣΗ! Οι μετατροπές ή/και τα εξαρτήματα που δεν φέρουν καμία εξουσιοδότηση μπορεί να προκαλέσουν σοβαρό τραυματισμό ή θάνατο στο χρήστη ή τρίτα πρόσωπα. Χωρίς άδεια του κατασκευαστή, σε καμία περίπτωση δεν επιτρέπεται μετατροπή του μηχανήματος σε σχέση με την αρχική του κατασκευή.

Μην κάνετε ποτέ μετατροπές σε αυτό το μηχάνημα έτσι ώστε να διαφέρει από την αρχική του έκδοση, και μην το χρησιμοποιήσετε αν φαίνεται να έχει υποστεί μετατροπές από τρίτους.

Μην χρησιμοποιείτε ποτέ το μηχάνημα εάν παρουσιάζει πρόβλημα. Εκτελείτε όλους τους ελέγχους ασφαλείας και τηρείτε τις οδηγίες συντήρησης και επισκευής που αναφέρονται στο παρόν εγχειρίδιο. Μερικά μέτρα συντήρησης και επισκευής πρέπει να εκτελούνται από εκπαιδευμένο και ειδικευμένο προσωπικό. Δείτε τις οδηγίες στην ενότητα με τίτλο Συντήρηση.

Χρησιμοποιείτε πάντοτε γνήσια ανταλλακτικά.

Ασφάλεια στο χώρο εργασίας

- Τα κλαδιά, τα κλαριά, οι πέτρες, κ.λπ. πρέπει να αφαιρούνται από το γρασίδι πριν από την έναρξη της κοπής.
- Αντικείμενα που χτυπούν στο παρελκόμενο κοπής μπορεί να πεταχτούν και να προξενήσουν ζημιά ή τραυματισμό. Κρατήστε ανθρώπους και ζώα μακριά.
- Ποτέ μη χρησιμοποιείτε το μηχάνημα σε κακές καιρικές συνθήκες, για παράδειγμα με ομίχλη, κατά τη βροχή, σε νοτισμένες ή υγρές τοποθεσίες, σε ισχυρό άνεμο, έντονο κρύο, κίνδυνο κεραυνού, κ.λπ. Η εργασία με κακές καιρικές συνθήκες είναι κούραστική και μπορεί να οδηγήσει σε επικίνδυνες καταστάσεις, πχ. ολισθηρές επιφάνειες.
- Ελέγχετε τον περιβάλλοντα χώρο, ώστε να διασφαλίσετε ότι τίποτα δεν μπορεί να αποσπάσει την προσοχή σας και να σας αφαιρέσει τον έλεγχο του μηχανήματος.
- Προσοχή σε ριζές, πέτρες, κλαδιά, φρεάτια, τάφρους κτλ. Τα ψηλά χόρτα μπορεί να κρύβουν εμπόδια.
- Οι κλίσεις χλοοκοπής μπορεί να είναι επικίνδυνες. Μην χρησιμοποιείτε το χλοοκοπτικό γκαζόν σε απόκρημνες πλαγιές. Το χλοοκοπτικό γκαζόν δεν πρέπει να χρησιμοποιείται σε κλίσεις μεγαλύτερες από 15 μοίρες.
- Σε εκκλιμένο έδαφος η διαδρομή πρέπει να γίνεται παράλληλα με την κλίση. Είναι πολύ ευκολότερο να εργάζεσθε κατά μήκος μιας πλαγιάς παρά πάνω και κάτω στην πλαγιά.
- Να είστε ιδιαίτερα προσεκτικοί κοντά σε κρυφές γωνίες και αντικείμενα που εμποδίζουν το οπτικό σας πεδίο.

Εργαστείτε με ασφάλεια

- Το χλοοκοπτικό γκαζόν προορίζεται μόνο για την κοπή γρασιδιού. Απαγορεύεται κάθε άλλη χρήση.
- Χρησιμοποιείτε ατομικό προστατευτικό εξοπλισμό. Βλ. τις οδηγίες στο κεφάλαιο "Ατομικός προστατευτικός εξοπλισμός"
- Μην εκκινείτε ένα χλοοκοπτικό γκαζόν, αν δεν έχετε τοποθετηθεί σωστά το κοπτικό εργαλείο και όλα τα καλύμματα. Διαφορετικά μπορεί να χαλαρώσει το κοπτικό εργαλείο και να προκαλέσει προσωπικούς τραυματισμούς.
- Βεβαιωθείτε ότι το κοπτικό εργαλείο δεν κτυπά σε ξένα αντικείμενα, όπως πέτρες, ριζές ή κάτι παρόμοιο. Αυτό μπορεί να αμβλύνει το κοπτικό εργαλείο και να λυγίσει τον άξονα κινητήρα. Ένα λυγισμένος άξονας προκαλεί ανισορροπία και ισχυρή δόνηση, με αποτέλεσμα να υπάρχει μεγάλος κίνδυνος να χαλαρώσει το κοπτικό εργαλείο.
- Η λαβή φρένου δεν πρέπει ποτέ να ακουμπά μόνιμα στη λαβή, όταν λειτουργεί το μηχάνημα.
- Τοποθετήστε το χλοοκοπτικό γκαζόν σε μια στέρεα, επίπεδη επιφάνεια και εκκινήστε το. Βεβαιωθείτε ότι το κοπτικό εργαλείο δεν έρχεται σε επαφή με το έδαφος ή άλλα αντικείμενα.
- Να στέκεστε πάντα πίσω από το μηχάνημα. Αφήστε τους τροχούς να παραμένουν στο έδαφος και κρατήστε και τα δύο χέρια στη λαβή όταν κουρεύετε. Να έχετε τα χέρια και τα πόδια σας μακριά από τις περιστρεφόμενες λάμες.

- Μη δίνετε κλίση στο μηχάνημα όταν λειτουργεί ο κινητήρας.
- Περιπατήστε κάθε φορά που χρησιμοποιείτε το μηχάνημα. Μην τρέχετε.
- Προσέξτε ιδιαίτερα, όταν τραβάτε το μηχάνημα προς το μέρος σας κατά την εργασία.
- Μην ανασκώνετε ποτέ το χλοοκοπτικό γκαζόν και μην το μεταφέρετε όταν ο κινητήρας είναι ενεργοποιημένος. Αν πρέπει να ανασκώσετε το χλοοκοπτικό γκαζόν, απενεργοποιήστε πρώτα τον κινητήρα και αποσυνδέστε το καλώδιο ανάφλεξης από το μπουζί.
- Μην κουρεύετε το γκαζόν περπατώντας προς τα πίσω.
- Ο κινητήρας πρέπει να απενεργοποιείται, όταν μετακινείται πάνω από έδαφος που δεν θα κοπεί. Για παράδειγμα, διάδρομοι με χαλίκι, πέτρα, σανίδι, ασφάλτος, κ.λπ.
- Απενεργοποιήστε τον κινητήρα πριν να αλλάξετε το ύψος κοπής. Μην προβείτε ποτέ σε τροποποιήσεις ενώ ο κινητήρας είναι σε λειτουργία.
- Ποτέ μην αφήνετε το μηχάνημα χωρίς επίτηρηση με τον κινητήρα σε λειτουργία. Κλείστε τον κινητήρα. Βεβαιωθείτε ότι το παρελκόμενο κοπής έχει σταματήσει να περιστρέφεται.
- Αν χτυπήσετε κάποιο ξένο αντικείμενο ή αν παρουσιαστούν κραδασμοί, σταματήστε το μηχάνημα. Βγάλτε το καλώδιο από το μπουζί. Ελέγξτε ότι το μηχάνημα δεν έχει πάθει ζημιά. Επιδιορθώστε ενδεχόμενες ζημιές.

Βασικές τεχνικές εργασίες

- Κόβετε πάντα με κοφτερή λεπίδα για βέλτιστα αποτελέσματα. Μία μη κοφτερή λεπίδα έχει σαν αποτέλεσμα ανόμοια κοπή ενώ το γκαζόν γίνεται κίτρινο στην επιφάνεια κοπής.
- Μην κόβετε ποτέ πάνω από το 1/3 του μήκους του γρασιδιού. Αυτό ισχύει ιδιαίτερα σε περιόδους ξηρασίας. Κόψτε πρώτα με το ύψος κοπής να έχει οριστεί στο υψηλό. Έπειτα, ελέγξτε το αποτέλεσμα και χαμηλώστε στο κατάλληλο ύψος. Αν το γρασίδι είναι αρκετά μεγάλο, οδηγήστε αργά και κόψτε δύο φορές, αν είναι απαραίτητο.
- Κόβετε κάθε φορά σε διαφορετικές κατευθύνσεις για να αποφύγετε ρίγες στο γκαζόν.
- Πριν να έλξετε το μηχάνημα προς το μέρος σας, αποσυμπλέξτε τη μετάδοση κίνησης και ωθήστε το μηχάνημα προς τα εμπρός.
- Όταν πλησιάζετε ένα εμπόδιο, αποσυμπλέξτε το σύστημα μετάδοσης κίνησης.

Μεταφορά και αποθήκευση

- Ασφαλίστε τον εξοπλισμό κατά τη διάκριση οποιασδήποτε μεταφοράς, ώστε να αποφύγετε τυχόν βλάβες και ατυχήματα.
- Να αποθηκεύετε τον εξοπλισμό σε κλειδωμένο χώρο, ώστε να μην είναι προσβάσιμος σε παιδιά και μη εξουσιοδοτημένα άτομα.
- Αποθηκεύετε το μηχάνημα και τον εξοπλισμό του σε ένα στεγνό μέρος, ανθεκτικό στο ψύχος.
- Για τη μεταφορά και την αποθήκευση καυσίμων, συμβουλευθείτε την ενότητα "Χειρισμός καυσίμων".

Ρύθμιση του ύψους κοπής

ΣΗΜΑΝΤΙΚΟ! Απενεργοποιήστε τον κινητήρα πριν να αλλάξετε το ύψος κοπής.

Η ρύθμιση του ύψους κοπής είναι υποβοηθούμενη με ελατήριο. Το ύψος κοπής μπορεί να ρυθμιστεί σε 6 διαφορετικά βήματα.

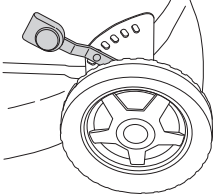

Μην ρυθμίζετε το ύψος κοπής πολύ χαμηλά, επειδή υπάρχει κίνδυνος τα κοπτικά εργαλεία να κτυπήσουν επάνω σε ανώμαλες επιφάνειες.

- Για να αυξήσετε το ύψος κοπής, μετακινήστε το μοχλό στα αριστερά και έπειτα μπροστά.

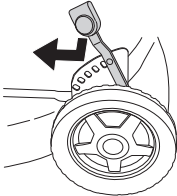

- Για να χαμηλώσετε το ύψος κοπής, μετακινήστε το μοχλό στα αριστερά και έπειτα πίσω.

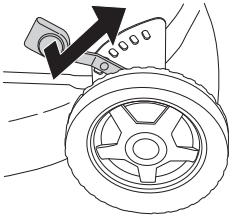

Ξεκίνηση και σταμάτημα



ΠΡΟΕΙΔΟΠΟΙΗΣΗ! Πριν την εκκίνηση πρέπει να προσέξετε τα ακόλουθα: Μην εκκινείτε ένα χλοοκοπτικό γκαζόν, αν δεν έχουν τοποθετηθεί σωστά τα κοπτικά εργαλεία και όλα τα καλύμματα. Διαφορετικά μπορεί να χαλαρώσει το κοπτικό εργαλείο και να προκαλέσει προσωπικούς τραυματισμούς.

Μετακινείτε πάντα τη μηχανή μακριά από την περιοχή ανεφοδιασμού και την πηγή καυσίμου πριν από την εκκίνηση.

Τοποθετήστε το μηχάνημα σε μια επίπεδη επιφάνεια. Βεβαιωθείτε ότι το εξάρτημα κοπής δεν κινδυνεύει να έρθει σε επαφή με άλλα αντικείμενα.

Κρατήστε άσχετα προς την εργασία άτομα ή ζώα μακριά από την περιοχή εργασίας.

Βεβαιωθείτε ότι το καλώδιο ανάφλεξης έχει σωστή έδραση στο μοιuzzi.

Εκκίνηση

- Ανοίξτε την τάπα καυσίμου.
- Τραβήξτε το λαβή φρένου κινητήρα προς την επάνω χειρολαβή με το αριστερό σας χέρι.

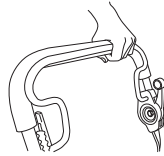

- Πιάστε με το δεξί χέρι τη λαβή του μηχανισμού εκκίνησης, τραβήξτε αργά το κορδόνι μέχρι να βρείτε αντίσταση (να πιάσουν τα δοντάκια του μηχανισμού εκκίνησης) και μετά τραβήξτε γρήγορα και δυνατά το κορδόνι. **Ποτέ μην τυλίγετε το κορδόνι εκκίνησης στο χέρι.**

ΠΡΟΣΟΧΗ! Μην αφήνετε ελεύθερη τη λαβή του σχοινιού εκκίνησης όταν είναι τελείως τραβηγμένο. Αυτό μπορεί να κάνει ζημιά στο μηχάνημα.

Σκανδάλη γκαζιού

Για να βάλετε ταχύτητα, πατήστε το λεβιέ του συμπλέκτη προς τα μπρος.

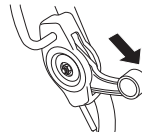

Σταμάτημα

- Σταματήστε τον κινητήρα, αφήνοντας τη λαβή φρένου κινητήρα. Η ταχύτητα επίσης βγαίνει όταν απελευθερώσετε τη λαβή φρένου. Είναι δυνατή μόνο η αποσύμπλεξη της μονάδας, αφήνοντας ελαφρώς το μοχλό του φρένου.
- Κλείστε την τάπα καυσίμου.

ΣΥΝΤΗΡΗΣΗ

Συντήρηση



ΠΡΟΕΙΔΟΠΟΙΗΣΗ! Πριν από καθαρισμό, επισκευή ή επιθεώρηση, φροντίστε να έχει σταματήσει εντελώς το εξάρτημα κοπής. Αποσυνδέστε το καλώδιο από το μπουζί.

Λάβετε υπόψη σας ότι οι μάντες μετάδοσης κίνησης θα ρυθμιστούν κατά τη διάρκεια του πρώτου χρόνου προσαρμογής (5 ώρες) και ενδέχεται να απαιτηθεί να προσαρμόσετε το τέντωμα. Ανατρέξτε στις οδηγίες:

Φίλτρο αέρα

Το φίλτρο αέρα πρέπει να καθαρίζεται τακτικά από σκόνη και ακαθαρσίες για να αποφευχθεί:

- Κακή ληιτουργία του καρμπυρατέρ.
- Προβλήματα ηκκίνησης.
- Μήλιωση ισχύος κινητήρα.
- Περιττή φθορά του κινητήρα
- Αφύσικα υψηλή κατανάλωση καυσίμου.

Καθαρίζετε το φίλτρο αέρα καθημερινά, και ακόμη συχνότερα, αν εργάζεστε σε περιβάλλον με πολλές σκόνες.

Το φίλτρο αέρα αποσυναρμολογείται κατά την αφαίρεση του καλύμματος φίλτρου αέρα. Πιέστε τα άγκιστρα στο επάνω μέρος του καλύμματος φίλτρου αέρα και χαμηλώστε το κάλυμμα.

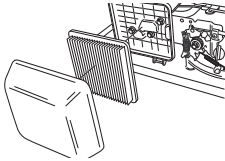

Αφαιρέστε το φίλτρο αέρα και ελέγξτε ότι δεν παρουσιάζει βλάβες. Αντικαταστήστε με ένα νέο φίλτρο αέρα, αν πιστεύετε ότι είναι ελαττωματικό.

Καθαρίστε το φίλτρο χτυπώντας προσεκτικά το φίλτρο σε μια σκληρή επιφάνεια και ψεκάζοντας με συμπιεσμένο αέρα από το εσωτερικό. Ποτέ μην απομακρύνετε τη βρομιά με βούρτσα. Αντικαταστήστε το φίλτρο αέρα εάν είναι πολύ βρώμικο.

Φίλτρο αέρα που χρησιμοποιήθηκε για αρκετό καιρό, δεν μπορεί να καθαριστεί εντελώς. Για το λόγο αυτό το φίλτρο αντικαθίσταται περιοδικά με ένα καινούργιο.

Φίλτρο αέρα που έχει βλάβες πρέπει πάντοτε να αντικαθίσταται.

Κατά τη συναρμολόγηση, βεβαιωθείτε ότι ο φίλτρο σφραγίζει πλήρως στη βάση φίλτρου.

Μπουζί



ΠΡΟΕΙΔΟΠΟΙΗΣΗ! Οσο διάστημα λειτουργεί ο κινητήρας και για αρκετό διάστημα κατόπιν, ο σιγαστήρας είναι πολύ θερμός. Μην αγγίζετε το σιγαστήρα όταν είναι θερμός!

Αν η απόδοση του μηχανήματος είναι χαμηλή, αν είναι δύσκολο το ξεκίνημα ή το ρελαντί είναι αδύνατο: πρώτα-πρώτα να ελέγχετε το μπουζί πριν κάνετε ο,τιδήποτε άλλο. Αν το μπουζί είναι φραγμένο από ακαθαρσίες, καθαρίστε το και ρυθμίστε το διάκενο του

ηλεκτροδίου στα 0,7-0,8 mm. Το μπουζί πρέπει να το αλλάζετε μετά από ένα μήνα λειτουργίας και αν είναι απαραίτητο συχνότερα.

ΠΡΟΣΟΧΗ! Χρησιμοποιείτε πάντοτε τον τύπο μπουζιού που συστήνεται! Λάθος τύπος μπορεί να προκαλέσει ζημιά στο έμβολο/κύλινδρο.

Σιγαστήρας

Ο σιγαστήρας είναι διαμορφωμένος για να μειώνει τους ήχους και να κατευθύνει τα καυσαέρια μακριά από το χειριστή. Τα καυσαέρια είναι καυτά και μπορεί να περιέχουν σπιθες, που μπορεί να προκαλέσουν πυρκαγιά, αν κατευθύνονται σε ξηρό και εύφλεκτο υλικό.

Βεβαιώστε τακτικά ότι ο σιγαστήρας είναι γερά στερεωμένος στο μηχανήμα. Μην χρησιμοποιείτε ποτέ ένα μηχανήμα με ελαττωματικό σιγαστήρα.

Μαχαίρι



ΠΡΟΕΙΔΟΠΟΙΗΣΗ! Φοράτε πάντα ανθεκτικά γάντια εργασίας όταν επισκευάζετε το εξάρτημα κοπής. Οι λεπίδες είναι πολύ κοφτερές και πολύ εύκολα μπορεί να κοπείτε.

Είναι σημαντικό να έχετε ένα αιχμηρό και σωστά ζυγοσταθμισμένο κοπτικό εργαλείο. Χαλαρώστε το μπουλόνι που συγκρατεί το κοπτικό εργαλείο και αφήστε το κοπτικό εργαλείο στο συνεργείο σέρβις τουλάχιστον μία φορά το χρόνο για τρόχισμα και ζυγοστάθμιση. Μία κατάλληλη περίοδος για να το κάνετε αυτό είναι μετά την εποχή χλοοκοπής.

Αν το κοπτικό εργαλείο ή ο βραχίονας του κοπτικού εργαλείου χρειάζεται να αντικατασταθεί, πρέπει να αντικαταστήσετε ταυτόχρονα το μπουλόνι του κοπτικού εργαλείου, τη ροδέλα και τη ροδέλα τριβής.

Το μπουλόνι πρέπει να σφίγγεται με ροπή 45-60 Nm, όταν τοποθετείτε ξανά το κοπτικό εργαλείο. Βλ. τις οδηγίες στο κεφάλαιο Συναρμολόγηση.

Αν το κοπτικό εργαλείο κτυπήσει ξένα αντικείμενα, όπως πέτρες, ρίζες ή κάτι παρόμοιο, το κοπτικό εργαλείο θα γλιστρήσει ενάντια στο βραχίονα του κοπτικού εργαλείου. Αυτό μπορεί να σημαίνει ότι η επιφάνεια επαφής του βραχίονα του κοπτικού εργαλείου θα φαίνεται ελαφρώς φθαρμένη, κάτι που είναι φυσιολογικό. Αυτή είναι μια συσκευή ασφαλείας, που μειώνει τον κίνδυνο κάμψης του άξονα κινητήρα.

Αλλαγή λαδιού

Το λάδι κινητήρα πρέπει να αντικατασταθεί την πρώτη φορά μετά από 5 ώρες λειτουργίας.

Το λάδι κινητήρα πρέπει να αντικαθίσταται κάθε έτος και κάθε 25 ώρες εργασίας.

Κατά την αλλαγή του λαδιού, εκτελέστε τα εξής:

- Βγάλετε το καλώδιο ανάφλεξης από το μπουζί.
- Αδειάστε το ντεπόζιτο καυσίμου.
- Κλείστε την τάπα καυσίμου.

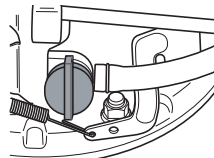

ΣΥΝΤΗΡΗΣΗ

- Ξεβιδώστε το καπάκι πλήρωσης λαδιού.

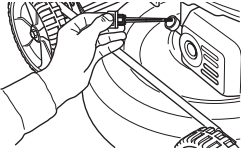

Τοποθετήστε κατάλληλο δοχείο συλλογής του λαδιού.

- Στραγγίστε το λάδι γυρίζοντας τον κινητήρα έτσι ώστε το λάδι να τρέξει από το σωλήνα πλήρωσης.

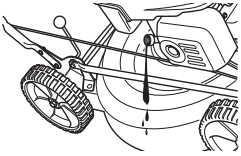

- Ρωτήστε πού μπορείτε να απορρίψετε το λάδι κινητήρα που περισσεύει στο τοπικό σας βενζινάδικο.
- Πληρώστε με καινούριο λάδι κινητήρα καλής ποιότητας. Βλ. κεφάλαιο Τεχνικά στοιχεία.
- Εισαγάγετε πάλι το δείκτη στάθμης, **χωρίς να τον σφίξετε**. Ελέγξτε τη στάθμη λαδιού με το δείκτη στάθμης στο καπάκι πλήρωσης λαδιού. Αν η στάθμη λαδιού είναι χαμηλή, πληρώστε χρησιμοποιώντας λάδι κινητήρα έως το επάνω επίπεδο του δείκτη στάθμης.

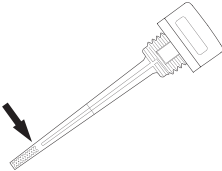

- Βιδώστε το καπάκι πλήρωσης λαδιού.

Μηχανισμός κίνησης και κιβώτιο ταχυτήτων

Βεβαιωθείτε ότι οι τροχοί και οι άξονες τροχών είναι καθαροί και χωρίς φύλλα, γρασίδι, κ.λπ. Είναι επίσης σημαντικό να διατηρείτε καθαρό το τμήμα γύρω από το κιβώτιο ταχυτήτων του μηχανισμού κίνησης.

- Αφαιρέστε το προστατευτικό κάλυμμα ξεβιδώνοντας τις βίδες.
- Καθαρίστε με μια βούρτσα το κιβώτιο ταχυτήτων. Επίσης, ελέγξτε ότι ο ιμάντας μετάδοσης κίνησης και η τροχαλία ιμάντα δεν παρουσιάζουν βλάβες, για παράδειγμα, ρωγμές.

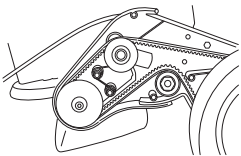

Αντικατάσταση και ρύθμιση του ιμάντα τύπου V.

- Αφαιρέστε το προστατευτικό κάλυμμα ξεβιδώνοντας τις βίδες.

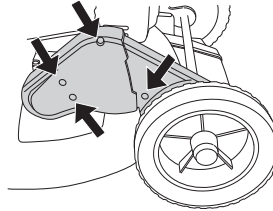

- Αφαιρέστε το κάλυμμα στον εμπρόσθιο τροχό από το κιβώτιο ταχυτήτων, ανασηκώστε προσεκτικά με ένα κατσαβίδι. Ξεβιδώστε τη βίδα και αφαιρέστε τον τροχό.

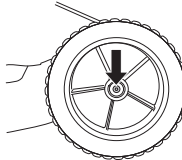

- Αφαιρέστε τον ιμάντα από την τροχαλία ιμάντα πλαισίου. Ελέγξτε ότι οι τροχαλίες ιμάντα πλαισίου μετακινούνται εύκολα στον άξονα, ψεκάστε με διεισδυτικό λάδι ανάμεσα και πίσω από τις τροχαλίες και γρασάρετε τον άξονα.
- Προσαρμόστε το νέο ιμάντα και βεβαιωθείτε ότι ταιριάζει σωστά με τα σφαιρικά ρουλεμάν πριν να ρυθμίσετε τον ιμάντα.

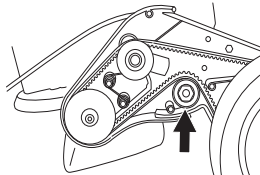

- Ρυθμίστε τον ιμάντα μετακινώντας τα σφαιρικά ρουλεμάν πάνω ή κάτω.

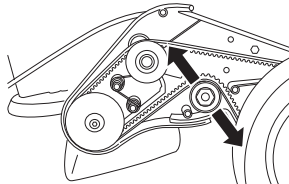

- Ενας καινούριος ιμάντας τεντώνεται και επιμηκύνεται, έτσι πρέπει να ρυθμίσετε ξανά τον ιμάντα μετά από μερικές ώρες λειτουργίας.
- Βιδώστε το κάλυμμα ιμάντα και λειτουργήστε το μηχάνημα δοκιμαστικά.

Αντικατάσταση και ρύθμιση του κεντρικού ιμάντα

Ο κεντρικός ιμάντας βρίσκεται μεταξύ του άξονα του κινητήρα και του κιβωτίου ταχυτήτων.

- Αφαιρέστε το κοπτικό εργαλείο. (μόνο κατά την αντικατάσταση του ιμάντα)
- Στρίψτε μερικές στροφές τις ρυθμιστικές βίδες.

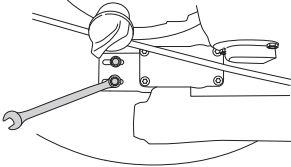

- Αντικαταστήστε τον ιμάντα με έναν καινούριο και σφίξτε λίγο τις βίδες ρύθμισης. (μόνο κατά την αντικατάσταση του ιμάντα)
- Ρυθμίστε τον ιμάντα μετακινώντας το γρανάζι μπροστά ή πίσω.

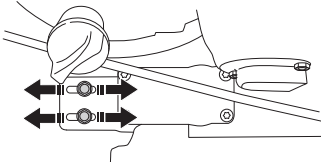

- Ο ιμάντας πρέπει να τηνωθή έτοι ώστε να μπορεί να κινηθεί 6-10mm στο κέντρο. Αυτό αντιστοιχεί σε τράβηγμα περίπου 3 kg. Για έλεγχο χρησιμοποιείστε δυναμόμετρο.

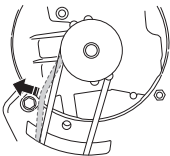

- Σφίξτε τις βίδες ρύθμισης σωστά. (3 Nm)
- Ελέγξτε τη λειτουργία κίνησης, καθώς η ρύθμιση του γραναζιού επηρεάζει το τέντωμα του ιμάντα στο κιβώτιο ταχυτήτων.

Καθαρισμός

Μην χρησιμοποιείτε ροδέλα υψηλής πίεσης, για να καθαρίσετε το μηχάνημα.

Μην καθαρίζετε τον κινητήρα απευθείας με νερό.

Όταν καθαρίζετε κάτω από το περίβλημα κοπής, γυρίστε το μηχάνημα με το μπουζί προς τα πάνω.

Αδειάστε το ντεπόζιτο καυσίμου.

Αναζήτηση σφαλμάτων

Εάν το μηχάνημα δεν ξεκινά, ελέγξτε τα παρακάτω:

- Αντικαταστήστε το καύσιμο με νέο, καθαρό καύσιμο.
- Ελέγξτε ότι η βαλβίδα καυσίμου είναι ανοικτή.
- Ελέγξτε ότι το φρένο κινητήρα λειτουργεί σωστά και δεν παρουσιάζει βλάβη.
- Καθαρίστε το μπουζί. Ελέγξτε αν το διάκνη του ηλεκτροδίου η είναι 0,7-0,8 mm.
- Ελέγξτε το φίλτρο αέρα και, όποτε αυτό κρίνεται απαραίτητο, καθαρίστε το.
- Εάν το μηχάνημα δεν ξεκινά μετά την εφαρμογή αυτών των ενεργειών, επικοινωνήστε με τον κοντινότερο εξουσιοδοτημένο αντιπρόσωπο σέρβις.
- Εάν το αποτέλεσμα κοπής δεν είναι ικανοποιητικό και στην επιφάνεια κοπής έχουν μπλεχτεί χόρτα, αντικαταστήστε το κοπτικό εργαλείο.

Παρακάτω ακολουθούν μερικές γενικές οδηγίες συντήρησης.

Καθημερινή φροντίδα

- 1 Ελέγξτε ότι η λαβή του φρένου κινητήρα λειτουργεί με ασφάλεια.
- 2 Σκουπίστε τα φύλλα, το γρασίδι και τα λοιπά στοιχεία από το χλοοκοπτικό γκαζόν.
- 3 Καθαρίστε τις σχισμές εισόδου αέρα στο μηχανισμό εκκίνησης. Ελέγξτε το μηχανισμό εκκίνησης και το σκονί.
- 4 Ελέγξτε τη στάθμη λαδιού.
- 5 Καθαρίστε το φίλτρο αέρα. Αλλάξτε το αν χρειάζεται.
- 6 Βεβαιωθείτε ότι τα μπουλόνια και τα παξιμάδια είναι σφιγμένα.
- 7 Ελέγξτε το εξάρτημα κοπής. Ποτέ μην χρησιμοποιείτε λεπίδες στομωμένες, σπασμένες ή με άλλες βλάβες.

Εβδομαδιαία φροντίδα

- 1 Καθαρίστε το μπουζί. Ελέγξτε αν το διάκνη του ηλεκτροδίου η είναι 0,7-0,8 mm.
- 2 Καθαρίστε τις αεροτομές ψύξης του κυλίνδρου.

Μηνιαία φροντίδα

- 1 Ελέγξτε ότι ο ιμάντας μετάδοσης κίνησης δεν έχει καταστραφεί και δεν φαίνεται να έχει ελαττώματα.
- 2 Καθαρίστε το κιβώτιο ταχυτήτων.
- 3 Ελέγξτε το φίλτρο και το σωλήνα καυσίμου. Αλλάξτε τα αν χρειάζεται.
- 4 Καθαρίστε εσωτερικά το ρεζερβουάρ καυσίμου.
- 5 Λιπάνετε τον έλεγχο κίνησης.
- 6 Αλλάξτε το λάδι κινητήρα.
- 7 Επιθεωρήστε την ντίζα συμπλέκτη. Βλ. τις οδηγίες στο κεφάλαιο Συναρμολόγηση.

ΤΕΧΝΙΚΑ ΣΤΟΙΧΕΙΑ

Τεχνικά στοιχεία

	LB448S	LB548S e
Κινητήρας		
Κατασκευαστής κινητήρα	Honda	Honda
Κυβισμός κυλίνδρου, cm ³	160	160
Στροφές, rpm	2900	2900
Ονομαστική απόδοση κινητήρα, kW (βλ. σημείωση 1)	2,4	2,8
Σύστημα ανάφλεξης		
Μπουζί	NGK - BPR6ES	NGK - BPR6ES
Διάκενο ηλεκτροδίων, mm	0,7 - 0,8	0,7 - 0,8
Σύστημα καυσίμου και λίπανσης		
Χωρητικότητα ρεζερβουάρ βενζίνης, λίτρα	0,9	0,9
Χωρητικότητα ρεζερβουάρ λαδιού, λίτρα	0,55	0,55
Λάδι κινητήρα.	Κατηγορία σέρβις SG - SH, SAE 10W -30	Κατηγορία σέρβις SG - SH, SAE 10W -30
Βάρος		
Χλοκοπτικό γκαζόν με κενά ντεπόζιτα, kg	31	33
Εκπομπές θορύβου (βλ. σημ. 2)		
Μετρημένη ηχητική στάθμη σε dB(A)	92	90
Εγγυεμένη εχετική στάθμη dB(A)	93	92
Στάθμη θορύβου (βλ. σημ. 3)		
Ισοδύναμη εχετική πίεση στο αυτί του χειριστή, dB(A)	79	77
Στάθμες κραδασμών βλ.σημ. 4)		
Στάθμες κραδασμών στις χειρολαβές, m/s ²	4,5	4,8
Κοπτικός εξοπλισμός		
Σύστημα κοπής	BioClip	BioClip
Ύψος κοπής	30-60	30-60
Πλάτος κοπής, mm	48	48
Μαχαίρι	Mulcher, 48 cm	Mulcher, 48 cm
Αρ. εξαρτήματος	5028813-10	5028813-10
Σκανδάλη γκαζιού		
Ταχύτητα, km/h	4,5	4,5

Σημείωση 1: Η ονομαστική ισχύς του εν λόγω κινητήρα είναι η μέση ωφέλιμη ισχύς (σε συγκεκριμένες στροφές κινητήρα) ενός τυπικού κινητήρα παραγωγής για το μοντέλο του κινητήρα μετρημένης βάσει του προτύπου SAE J1349/ISO1585. Οι κινητήρες μαζικής παραγωγής μπορεί να διαφέρουν από την τιμή αυτή. Η πραγματική ωφέλιμη ισχύς του κινητήρα που έχει εγκατασταθεί στο τελικό μηχάνημα θα εξαρτάται από την ταχύτητα λειτουργίας, τις συνθήκες περιβάλλοντος και άλλες τιμές. Σημείωση 2: Εκπομπή θορύβου προς το περιβάλλον μετρήθηκε ως ισχύς ήχου (L_{WA}) σύμφωνα με τον Οδηγία ΕΚ 2000/14/ΕΚ. Σημείωση 3: Επίπεδο θορύβου σύμφωνα με το πρότυπο EN 836. Τα καταγεγραμμένα στοιχεία για τη στάθμη πίεσης θορύβου έχουν μία τυπική στατιστική διασπορά (τυπική απόκλιση) της τάξης του 1.2 dB(A). Σημείωση 4: Επίπεδο κραδασμών σύμφωνα με το πρότυπο EN 836. Τα καταγεγραμμένα στοιχεία για τη στάθμη κραδασμών έχουν μία τυπική στατιστική διασπορά (τυπική απόκλιση) της τάξης του 0.2 m/s².

ΕΚ–Βεβαίωση συμφωνίας

(Ισχύει μόνο στην Ευρώπη)

Η **Husqvarna AB**, SE-561 82 Huskvarna, Σουηδία, τηλ.: +46-36-146500, πιστοποιεί με αποκλειστική της ευθύνη ότι τα χλοοκοπτικά γκαζόν **Husqvarna LB448S και LB548S e** από τους σειριακούς αριθμούς 15XXXXX και εφεξής πληρούν τις προδιαγραφές της ΟΔΗΓΙΑΣ του ΣΥΜΒΟΥΛΙΟΥ:

μη ημερομηνία 17 Μαΐου 2006 "σχετικά με τα μηχανήματα" **2006/42/EK**.

της 26ης Φεβρουάριος 2014 "σχετικά με ηλεκτρομαγνητική συμβατότητα" **2014/30/EU**.

της 8ης Μαΐου 2000 "σχετικά με εκπομπή θορύβου στο περιβάλλον" **2000/14/EK**.

Για πληροφορίες σχετικά με τις εκπομπές θορύβων, δείτε το κεφάλαιο Τεχνικά χαρακτηριστικά.

Εφαρμόστηκαν τα εξής πρότυπα: ISO 5395, ISO 11094, EN 55012.

Όργανο που δηλώθηκε: **0404, SMP Svensk Maskinprovning AB**, Box 7035, SE-750 07 Uppsala, έχει ηκδόσει αναφορές σχετικά με την αξιολόγηση της συμμόρφωσης σύμφωνα με το παράρτημα VI της ΟΔΗΓΙΑΣ του ΣΥΜΒΟΥΛΙΟΥ στις 8 Μαΐου 2000 "που σχετίζεται με τις ηχομητές θορύβου στο περιβάλλον" 2000/14/EK.

Huskvarna 6 Ιουλίου 2015.



Claes Losdal, Διευθυντής ανάπτυξης/Προϊόντα κήπου

(Εξουσιοδοτημένος αντιπρόσωπος της Husqvarna AB και υπεύθυνος για την τεχνική τεκμηρίωση.)

Original instructions Instructions d'origine Originele instructies Istruzioni originali
Instrucciones originales Originalanweisungen Instruções originais Αρχικές οδηγίες

1157645-20



2016-02-02