



Regenwassernutzung mit Stil

OBERIRDISCHE REGENWASSERBEHÄLTER



MODERN LINE

EXCLUSIVE LINE

CLASSIC LINE

BASIC LINE



Bares Geld sparen

Trinkwasser ist ein teures Gut – viel zu kostbar, um es für die Bewässerung der Pflanzen zu verwenden. Regenwassernutzung ist hier eine echte Alternative. GRAF bietet für die Regenwassernutzung im Garten stilvolle Behälter an, die den Geldbeutel schonen und auch optisch eine Bereicherung sind.

Kenner bewässern mit Regenwasser

Für Pflanzen gibt es kein besseres Gießwasser als Regenwasser. Sauber, weich und wohltemperiert fällt es kostenlos vom Himmel. Kaltem und oft hartem Leitungs- und Grundwasser ist es damit deutlich überlegen. Regenwasserbehälter gehören deshalb in immer mehr Gärten zum Standard.

Für den idealen Anschluss an das Fallrohr werden spezielle Filter eingesetzt, die neben der Filterung des kostbaren Nass auch ein Überlaufen des Behälters verhindern.

Ich liebe meinen Garten!

Stilvolle Behälter für jeden Geschmack

Wählen Sie Ihren Tank aus über 70 Formen, Farben und Größen

MODERN LINE

Stylisch und topmodern
ab Seite 6



EXCLUSIVE LINE

Für höchste Qualitätsansprüche
ab Seite 16



CLASSIC LINE

Dekorative Regenwasserbehälter
ab Seite 24



BASIC LINE

Unentbehrlich für beste Wasserqualität
und komfortable Anwendung
ab Seite 40



Das ist GRAF Qualität



100% RECYCELBAR

Das Behältermaterial ist zu 100 % recycelbar. Schon bei der Entwicklung unserer Produkte wird sehr viel Wert auf ein langlebiges Produktdesign gelegt. Die Herstellung erfolgt auf modernsten Produktionsanlagen. Dies sorgt auf Dauer für weniger Umweltbelastung.

KINDERSICHER

Durch die geschlossene Behälterform oder eine integrierte Abdeckung sind GRAF Dekobehälter grundsätzlich kindersicher.

MONTAGEZUBEHÖR INKLUSIVE

Jeder Behälter wird zusammen mit passendem Montagezubehör geliefert. Dies beinhaltet z.B. eine Zulaufdichtung, ein Pflanzvlies bei bepflanzbaren Behältern oder eine Windsicherung bei Tanks für die Wandaufstellung.



Diese Pflanzschale ermöglicht bei allen 2in1 Regenspeichern eine individuelle Gestaltung.



TIPP

www.graf.info/produktberater
Wählen Sie Ihren Tank aus über 70 Größen, Formen und Farben!

UV-STABIL

Die Kunststoff-Behälter sind für eine lange Lebensdauer vor Sonneneinstrahlung geschützt. Die Einwirkung des UV-Lichts wird auf ein Minimum reduziert.

WITTERUNGSBESTÄNDIG

Ein Regenwasserbehälter ist Witterungseinflüssen und starken Temperaturschwankungen ausgesetzt. Auf diese Bedingungen abgestimmte Materialien sorgen für eine lang anhaltend gute Optik.

GEWINDEANSCHLUSS

Ein serienmäßiger Gewindeanschluss 19 mm (3/4") sorgt für die einfache Montage des Auslaufhahns (Zubehör) ohne Bohren. Die Wasserentnahme ist mit einem Auslaufhahn oder dem GRAF Universal-Schlauchset (Zubehör) denkbar einfach.

Fallrohrfilter und Behälterzubehör

ab Seite 46



Natura 2in1 Regenspeicher
arctic, Best.-Nr. 326150



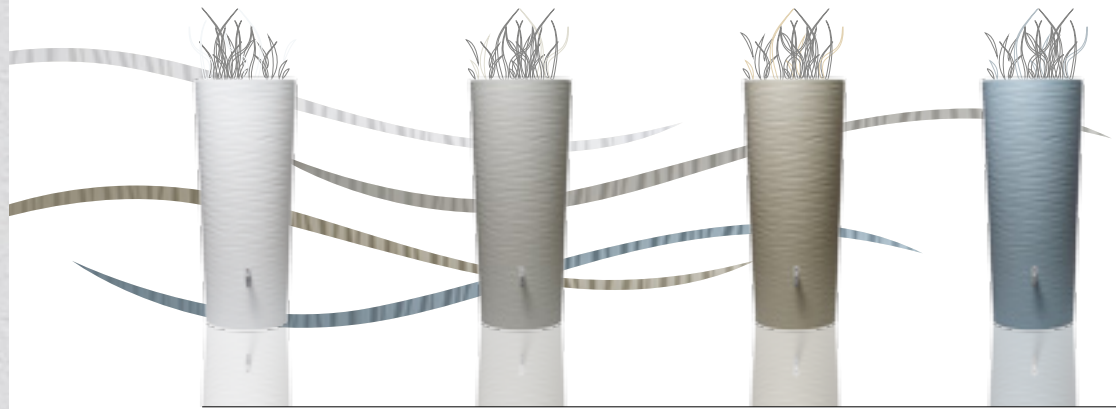

NATUR PUR!

Der Behälter mit wellenförmiger Oberflächenstruktur präsentiert sich je nach Lichteinfall in immer neuen Facetten. So setzt der Natura 2in1 Regenspeicher lebendige Akzente auf Ihrer Terrasse.

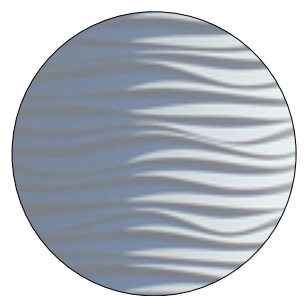
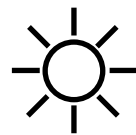
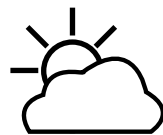

Natura 2in1 Regenspeicher

In natürlichen Pastellfarben

Natura 2in1 Regenspeicher
sahara, Best.-Nr. 326152



NEU
Natura 2in1 Regenspeicher 350 l
Höhe 150 cm | **Ø oben** 62 cm
Ø unten 50 cm | **Gewicht** 15 kg

arctic Best.-Nr. 326150

beach Best.-Nr. 326151

sahara Best.-Nr. 326152

ocean Best.-Nr. 326153

TIPP
Design Chrom-Auslaufhahn

Best.-Nr. 330254

Details siehe Seite 50



- Behälter mit einzigartiger wellenförmiger Oberflächenstruktur.
- Die integrierte Pflanzschale mit Komfort-Entnahme und einer Tiefe von 20 cm ermöglicht eine individuelle Gestaltung.
- Zusätzlicher Komfortanschluss für die Wasserentnahme mit dem Universal-Schlauchset (Zubehör) oder zur Restentleerung vor der Frostperiode.

Natura 2in1 Regenspeicher ocean, Best.-Nr. 326153

Color 2in1 Regenspeicher
apple, Best.-Nr. 326100



COLOR YOUR HOME



Color 2in1 Regenspeicher

Frische Farben

Color 2in1 Regenspeicher
coco, Best.-Nr. 326105



Color 2in1 Regenspeicher 350 l

Höhe 150 cm | \varnothing oben 62 cm
 \varnothing unten 50 cm | Gewicht 15 kg
apple Best.-Nr. 326100
lemon Best.-Nr. 326101
tomato Best.-Nr. 326102
cassis Best.-Nr. 326103
lavendel Best.-Nr. 326104
coco Best.-Nr. 326105

TIPP

Design Chrom-Auslaufhahn
 Best.-Nr. 330254
 ● Details siehe Seite 50



- Die integrierte Pflanzschale mit Komfort-Entnahme und einer Tiefe von 20 cm ermöglicht eine individuelle Gestaltung.
- Der Behälter verfügt über zwei hochwertige integrierte Messinggewinde.
- Zusätzlicher Komfortanschluss für die Wasserentnahme mit dem Universal-Schlauchset (Zubehör) oder zur Rest-entleerung vor der Frostperiode.



Color 2in1 Regenspeicher
 tomato, Best.-Nr. 326102

apple



lemon



tomato



cassis



lavendel



coco



Stone 2in1 Regenspeicher

In hochwertiger Natursteinoptik

Stone 2in1 Regenspeicher
silver, Best.-Nr. 326140

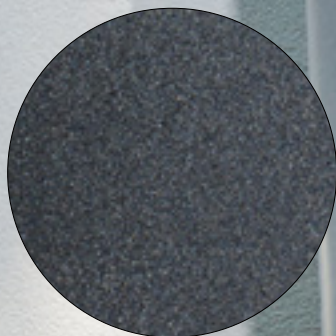



- Die integrierte Pflanzschale mit Komfort-Entnahme und einer Tiefe von 20 cm ermöglicht eine individuelle Gestaltung.
- Der Behälter verfügt über zwei hochwertige integrierte Messinggewinde.
- Zusätzlicher Komfortanschluss für die Wasserentnahme mit dem Universal-Schlauchset (Zubehör) oder zur Restentleerung vor der Frostperiode.

Stone 2in1 Regenspeicher 350 l

Höhe 150 cm | **ø oben** 62 cm
ø unten 50 cm | **Gewicht** 15 kg

silver Best.-Nr. 326140

lava Best.-Nr. 326141

TIPP
Design Chrom-Auslaufhahn
 Best.-Nr. 330254
 ● Details siehe Seite 50



Antik Amphore | Antik Wand-Amphore | Antik Pf

Holen Sie sich den Süden nach Hause



Antik Amphore 360 l
terrakotta, Best.-Nr. 211602



Pflanz-Amphore



Antik Pflanz-Amphore
terrakotta, Best.-Nr. 211600

Antik Amphore 250 l

ø max. 70 cm | **Breite über Griffe** 79 cm
Höhe 108 cm | **Gewicht** 15 kg
Tiefe Pflanzschale 15 cm
terrakotta Best.-Nr. 211601
sandstone Best.-Nr. 211605
darkgranite Best.-Nr. 211609

Antik Amphore 360 l

ø max. 78 cm | **Breite über Griffe** 88 cm
Höhe 120 cm | **Gewicht** 20 kg
Tiefe Pflanzschale 17 cm
terrakotta Best.-Nr. 211602
sandstone Best.-Nr. 211606
darkgranite Best.-Nr. 211610

Antik Amphore 600 l

ø max. 92 cm | **Breite über Griffe** 104 cm
Höhe 142 cm | **Gewicht** 30 kg
Tiefe Pflanzschale 20 cm
terrakotta Best.-Nr. 211612
sandstone Best.-Nr. 211613
darkgranite Best.-Nr. 211614

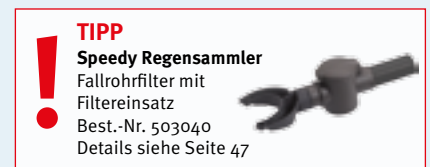

Antik Wand-Amphore 260 l

Breite 88 cm | **Tiefe** 54 cm | **Höhe** 120 cm
Gewicht 20 kg | **Tiefe Pflanzschale** 17 cm
terrakotta Best.-Nr. 211603
sandstone Best.-Nr. 211607
darkgranite Best.-Nr. 211611

Antik Pflanz-Amphore

Zur Dekoration oder als reines Pflanzgefäß einsetzbar
Breite 59 cm | **Höhe** 80 cm | ø max. 52 cm
Gewicht 7 kg | **Tiefe Pflanzschale** 27 cm
terrakotta Best.-Nr. 211600
sandstone Best.-Nr. 211604
darkgranite Best.-Nr. 211608

- Die integrierte Pflanzschale der Antik Amphore ermöglicht eine individuelle Gestaltung.
- Jede Antik Amphore ist aufgrund des Fertigungsverfahrens ein Unikat.
- Der Behälter verfügt über zwei hochwertige integrierte Messinggewinde.
- Zusätzlicher Komfortanschluss für die Wasserentnahme mit dem Universal-Schlauchset (Zubehör) oder zur Restentleerung vor der Frostperiode.



Woody Wandtank

In Holzoptik

Woody Wandtank
lightwood, Best.-Nr. 212201



Woody Wandtank 350 l
Breite 124 cm | **Tiefe** 40 cm

Höhe 100 cm | **Gewicht** 40 kg

darkwood Best.-Nr. 212200

lightwood Best.-Nr. 212201

TIPP
Auslaufhahn messing

Best.-Nr. 220011

Details siehe Seite 50



- Jeder Woody Wandtank ist aufgrund des Fertigungsverfahrens ein Unikat.
- Der Behälter verfügt über drei hochwertige integrierte Messinggewinde.
- Zusätzlicher Komfortanschluss für die Wasserentnahme mit dem Universal-Schlauchset (Zubehör) oder zur Restentleerung vor der Frostperiode.



Sunda Wandtank

Moderne Rattanoptik

Sunda Wandtank 300 l
Breite 80 cm | **Tiefe** 40 cm
Höhe 118 cm | **Gewicht** 15 kg
mocca Best.-Nr. 212100

TIPP

Speedy Regensammler
Fallrohrfilter mit
Filtereinsatz
Best.-Nr. 503040
Details siehe Seite 47





Rocky Wandtank

Naturgetreue Steinoptik



Rocky Wandtank
darkgranite, Best.-Nr. 326130

 **PREMIUM
QUALITY**

5
Jahre
Garantie



Rocky Wandtank 400 l

Breite 120 cm | **Tiefe** 40 cm

Höhe 100 cm | **Gewicht** 40 kg

darkgranite Best.-Nr. 326130

redstone Best.-Nr. 326131

sandstone Best.-Nr. 326132



TIPP

Auslaufhahn chrom

Best.-Nr. 330282

Details siehe Seite 50



- Jeder Rocky Wandtank ist aufgrund des Fertigungsverfahrens ein Unikat.
- Der Behälter verfügt über zwei hochwertige integrierte Messinggewinde.
- Zusätzlicher Komfortanschluss für die Wasserentnahme mit dem Universal-Schlauchset (Zubehör) oder zur Restentleerung vor der Frostperiode.



Regen-Amphore | Amphoren Wandtank

Mediterranes Flair im Garten

Regen-Amphore 300 l
terrakotta, Best.-Nr. 211701

TIPP
Auslaufhahn messing
Best.-Nr. 220011
Details siehe Seite 50





Amphoren Wandtank 350 l
terrakotta, Best.-Nr. 211705

Regen-Amphore 300 l
 ø max. 68 cm | Höhe 129 cm
 ø Deckel 18 cm | Gewicht 12 kg
 terrakotta Best.-Nr. 211701

Regen-Amphore 500 l
 ø max. 79 cm Höhe 150 cm
 ø Deckel 18 cm | Gewicht 17 kg
 terrakotta Best.-Nr. 211702

Amphoren Wandtank 350 l
 Breite 79 cm | Tiefe 55 cm
 Höhe 150 cm | ø Deckel 18 cm
 Gewicht 21 kg
 terrakotta Best.-Nr. 211705



Säulentank | Säulen Wandtank

Stilvoll und platzsparend

Säulentank 330 l

Ø max. 59 cm | Höhe 161 cm
Ø Deckel 18 cm | Gewicht 14 kg
sandbeige Best.-Nr. 326530
steingrau Best.-Nr. 326531

Säulentank 500 l

Ø max. 73 cm | Höhe 193 cm
Ø Deckel 18 cm | Gewicht 25 kg
sandbeige Best.-Nr. 326510
steingrau Best.-Nr. 326512

Säulentank 1.000 l

Ø max. 91 cm | Höhe 222 cm
Ø Deckel 18 cm | Gewicht 44 kg
sandbeige Best.-Nr. 326505
steingrau Best.-Nr. 326506

Säulentank 2.000 l

Ø max. 118 cm | Höhe 223 cm
Ø Deckel 18 cm
Gewicht 75 kg
sandbeige Best.-Nr. 326540



Säulen Wandtank 550 l
steingrau, Best.-Nr. 326520

Säulen Wandtank 350 l

Breite 73 cm | Tiefe 48 cm
Höhe 193 cm | Ø Deckel 18 cm
Gewicht 25 kg
sandbeige Best.-Nr. 326526

Säulen Wandtank 550 l

Breite 88 cm | Tiefe 52 cm
Höhe 212 cm | Ø Deckel 18 cm
Gewicht 37 kg
sandbeige Best.-Nr. 326521
steingrau Best.-Nr. 326520

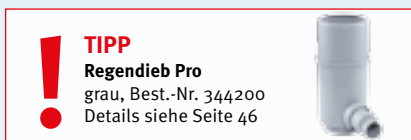

Säulentank 500 l
sandbeige, Best.-Nr. 326510



2in1 Wasserbehälter mit Pflanzschale

Doppelfunktion auf moderne Art

2in1 Wasserbehälter
taupe, Best.-Nr. 326116



2 in 1 Wasserbehälter 300 l
Ø max. 62 cm | **Höhe** 145 cm

Gewicht 16 kg

mocca Best.-Nr. 326109

zinkgrau Best.-Nr. 326111

taupe Best.-Nr. 326116

TIPP
Design Chrom-Auslaufhahn
 Best.-Nr. 330254

Details siehe Seite 50



- Die integrierte Pflanzschale mit Komfort-Entnahme und einer Tiefe von 20 cm ermöglicht eine individuelle Gestaltung.



Barrica Regenfass

In naturgetreuer Holzfassoptik



 **PREMIUM
QUALITY**

5
Jahre
Garantie

Barrica Regenfass 260 l

Ø max. 65 cm | Höhe 93 cm

Gewicht 9,5 kg

Best.-Nr. 212130

Barrica Regenfass 420 l

Ø max. 78 cm | Höhe 105 cm

Gewicht 14 kg

Best.-Nr. 212132

- Regenspeicher in Form eines rustikalen Holzfasses in täuschend echt wirkender Holzstruktur.
- Abnehmbarer Deckel zur Wasserentnahme mit integrierter Kindersicherung.
- Zusätzlicher Komfortanschluss für die Wasserentnahme mit dem Universal-Schlauchset (Zubehör) oder zur Restentleerung vor der Frostperiode.

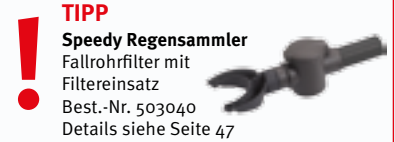

Elegance Wandtank

Zeitlos elegant

Elegance Wandtank
sandbeige, Best.-Nr. 212302



**Elegance Wandtank 400 l****Breite** 60 cm | **Tiefe** 60 cm**Höhe** 180 cm | **Gewicht** 18 kg**steingrau** Best.-Nr. 212301**sandbeige** Best.-Nr. 212302**TIPP****Design Chrom-Auslaufhahn**

Best.-Nr. 330254

● Details siehe Seite 50



Terranova Wandtank

Schlichte Putzoptik

TIPP

Speedy Regensammler

Fallrohrfilter mit

Filtereinsatz

Best.-Nr. 503040

Details siehe Seite 47



Terranova Wandtank 275 l
Breite 80 cm | **Tiefe** 40 cm
Höhe 105 cm | **Gewicht** 13 kg
graphite grey Best.-Nr. 212120



Mauer Wandtank

In Natursteinoptik

CLASSIC LINE



Mauer Wandtank 300 l
Breite 120 cm | **Tiefe** 40 cm
Höhe 100 cm | **Gewicht** 40 kg
sandbeige Best.-Nr. 326121

- Zusätzlicher Komfortanschluss für die Wassorentnahme mit dem Universal-Schlauchset (Zubehör) oder zur Restentleerung vor der Frostperiode.



Wasserzapfsäulen

Praktisch und schön



Granit Wasserzapfsäule
lightgranite, Best.-Nr. 356026



Rondo Wasserzapfsäule
steingrau, Best.-Nr. 356021

Granit Wasserzapfsäule

Höhe 100 cm | Säule 13 x 13 cm

Standfuß 25 x 25 cm | Gewicht 5 kg

darkgranite Best.-Nr. 356025

lightgranite Best.-Nr. 356026

Wood Wasserzapfsäule

Höhe 100 cm | Säule 13 x 13 cm

Standfuß 25 x 25 cm | Gewicht 5 kg

darkwood Best.-Nr. 356030

lightwood Best.-Nr. 356031

Rondo Wasserzapfsäule

Ø Säule 12 cm | Standfuß 19 cm

Höhe 90 cm | Gewicht 3 kg

steingrau Best.-Nr. 356021

- Inklusive Chrom-Auslaufhahn 19 mm (3/4") zur bequemen Wasserentnahme.
- Anschlussmöglichkeit von unten über Schlauchanschluss 19 mm (3/4").
- Einfache Montage – Bohrungen im Sockel bereits vorhanden.
- Aus hochwertigem, witterungsbeständigem Kunststoff.





Wood Wasserzapfsäule
lightwood, Best.-Nr. 356031



TIPP

Ideal als zusätzliche Entnahmestelle
für GRAF-Komplettpakete

Steinbrunnen

In naturgetreuer Steinoptik



Steinbrunnen Venezia
lightgranite, Best.-Nr. 356100



Steinbrunnen Roma
redstone, Best.-Nr. 356103



TIPP

Ideal als zusätzliche Entnahmestelle für GRAF-Komplettpakete

Steinbrunnen Venezia

Höhe 90 cm | **Breite** 44 cm | **Tiefe** 52 cm
Höhe Becken 15 cm | **Gewicht** 8 kg
lightgranite Best.-Nr. 356100
redstone Best.-Nr. 356102

Steinbrunnen Roma

Höhe 100 cm | **Breite** 54 cm | **Tiefe** 54 cm
Höhe Becken 25 cm | **Gewicht** 10 kg
lightgranite Best.-Nr. 356101
redstone Best.-Nr. 356103

- Inklusive Nostalgie-Auslaufhahn 19 mm (3/4") zur bequemen Wasserentnahme.
- Anschlussmöglichkeiten von unten über Schlauchanschluss 19 mm (3/4").
- Aus hochwertigem, witterungsbeständigem Kunststoff.
- Anschlussfertig vormontiert.



Top-Tank | Gartentank | Gartentank Classico

Praktisch und schön

Top-Tank 1.300 l

Ø max. 118 cm | Höhe 156 cm

Gewicht 30 kg

dunkelgrün Best.-Nr. 323001

- Preisgünstige Lösung für die oberirdische Regenwassernutzung
- Äußerst stabil
- Beliebig erweiterbar
- Angeformte Stützen: 2 x DN 70, 2 x DN 100 und 1 x DN 200 passend für handelsübliche HT-/KG-Rohre

Gartentank 500 l

Breite 88 cm | Tiefe 72 cm

Höhe 108 cm | Ø Deckel 38 cm

Gewicht 23 kg

dunkelgrün Best.-Nr. 326022

Gartentank 750 l

Breite 88 cm | Tiefe 72 cm

Höhe 161 cm | Ø Deckel 38 cm

Gewicht 39 kg

dunkelgrün Best.-Nr. 326010

Gartentank 1.000 l

Breite 105 cm | Tiefe 77 cm

Höhe 174 cm | Ø Deckel 38 cm

Gewicht 52 kg

dunkelgrün Best.-Nr. 326011

Gartentank Classico 650 l

Breite 80 cm | Tiefe 60 cm

Höhe 192 cm | Ø Deckel 18 cm

Gewicht 28 kg

dunkelgrün Best.-Nr. 326030

Gartentank Classico 1.300 l

Set besteht aus 2 x 650 l Tank

Inklusive Verbindungsset

Breite 165 cm | Tiefe 60 cm

Höhe 192 cm | Ø Deckel 18 cm

Gewicht 56 kg

dunkelgrün Best.-Nr. 326035

Zubehör Top-Tank

Erweiterungsset DN 70

Bestehend aus 2 Stück Spezialdichtungen (ohne Bohrer und Verbindungsrohre)

Best.-Nr. 322010

Ansaugarmatur 1"

Ohne Schlauch | schwimmend

Best.-Nr. 330054

Bohrer DN 70

Mit Aufnahmeschaft

Best.-Nr. 202002

Gartentank 2.000 l

Set besteht aus 2 x 1.000 l Tank

Inklusive Verbindungsset

dunkelgrün Best.-Nr. 326015

- Geeignet zur Aufstellung im Garten und im Keller
- Beliebig erweiterbar
- Bequeme Reinigung durch großen Deckel Ø 38 cm
- Deckel mit Kindersicherung
- Transparentes Universal- Schlauchset, dient auch als Füllstandsanzeige

Gartentank Classico 2.600 l

Set besteht aus 4 x 650 l Tank

Inklusive Verbindungsset

Breite 335 cm | Tiefe 60 cm

Höhe 192 cm | Ø Deckel 18 cm

Gewicht 112 kg

dunkelgrün Best.-Nr. 326036

- Geeignet zur Aufstellung im Garten und im Keller
- Beliebig erweiterbar
- Mit Gewindeanschluss 19 mm (3/4")

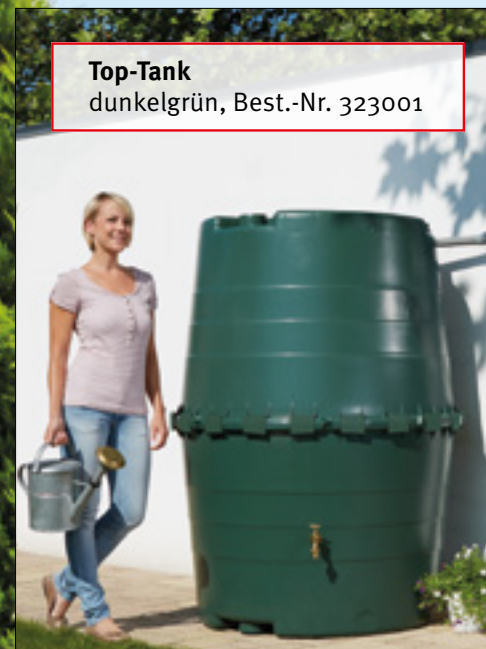



Gartentank Classico 650 l
dunkelgrün, Best.-Nr. 326030

Designer-Regentonnen



Regentonne Lanzarote
graphite grey, Best.-Nr. 500222



Lanzarote

Toscana

Siena



Designer-Regentonnen 300 l

Inklusive Deckel, Auslaufhahn und Kindersicherung

Höhe 86 cm | \varnothing max. 82 cm

Regentonnen Lanzarote 300 l
graphite grey Best.-Nr. 500222

Regentonnen Toscana 300 l
terrakotta Best.-Nr. 500216

Regentonnen Siena 300 l
taupe Best.-Nr. 500227

Regentonnen-Unterstand

passend für Regentonnen 300 l
Höhe 33 cm

Regentonnen Lanzarote 300 l
graphite grey Best.-Nr. 502015

Regentonnen Toscana 300 l
terrakotta Best.-Nr. 502010

Regentonnen Siena 300 l
taupe Best.-Nr. 502016



Klassische Regentonnen



TIPP
Rapido Regensammler
 Best.-Nr. 503070
 Details siehe Seite 48



Regentonnen rund 210 l

Inklusive Deckel und Auslaufhahn
Höhe 80 cm | **Ø max.** 77 cm
dunkelgrün Best.-Nr. 500212

Regentonnen rund 310 l

Inklusive Deckel und Auslaufhahn
Höhe 94 cm | **Ø max.** 80 cm
dunkelgrün Best.-Nr. 500213

Regentonnen rund 510 l

Inklusive Deckel und Auslaufhahn
Höhe 110 cm | **Ø max.** 100 cm
dunkelgrün Best.-Nr. 500214

Regentonnen-Unterstand

passend für Regentonnen rund
Höhe 33 cm

210 l, dunkelgrün Best.-Nr. 502001

310 l, dunkelgrün Best.-Nr. 502002

510 l, dunkelgrün Best.-Nr. 502003



Regentonnen eckig 203 l

Inklusive Deckel und Auslaufhahn
Breite 70 cm | **Tiefe** 70 cm | **Höhe** 82 cm
dunkelgrün Best.-Nr. 501205

Regentonnen eckig 300 l

Inklusive Deckel, Auslaufhahn und Metallverstrebung für mehr Stabilität
Breite 80 cm | **Tiefe** 66 cm | **Höhe** 92 cm
dunkelgrün Best.-Nr. 501206

Regentonnen eckig 520 l

Inklusive Deckel, Auslaufhahn und Metallverstrebung für mehr Stabilität
Breite 124 cm | **Tiefe** 80 cm | **Höhe** 93 cm
dunkelgrün Best.-Nr. 501207

Regentonnen-Unterstand

passend für Regentonnen eckig
Höhe 33 cm

203 l, dunkelgrün Best.-Nr. 502001

300 l, dunkelgrün Best.-Nr. 502004

520 l, dunkelgrün Best.-Nr. 502005



Regentonnen schwere

Ausführung 210 l

Inklusive Deckel und Auslaufhahn
Breite 81 cm | **Tiefe** 63 cm | **Höhe** 69 cm
dunkelgrün Best.-Nr. 501201



Regentonnen schwere

Ausführung 400 l

Inklusive Deckel und Auslaufhahn
Breite 96 cm | **Tiefe** 75 cm | **Höhe** 84 cm
dunkelgrün Best.-Nr. 501202



Regentonnen schwere

Ausführung 650 l

Inklusive Deckel und Auslaufhahn
Breite 126 cm | **Tiefe** 100 cm | **Höhe** 87 cm
dunkelgrün Best.-Nr. 501203



Anschluss leicht gemacht

Aufbau und Anschluss eines GRAF Dekobehälters

FALLROHRFILTER

Fallrohrfilter filtern zuverlässig Verschmutzungen aus dem Regenwasser und sorgen damit für beste Wasserqualität. Ein Überlaufen der Regentonne ist nicht möglich - dank Überlaufstopp. Das überschüssige Wasser fließt einfach zurück in das Regenrohr. Im Winter wird der Zulauf zum Regenbehälter im Handumdrehen gestoppt.

Der Fallrohrfilter sorgt für beste Wasserqualität

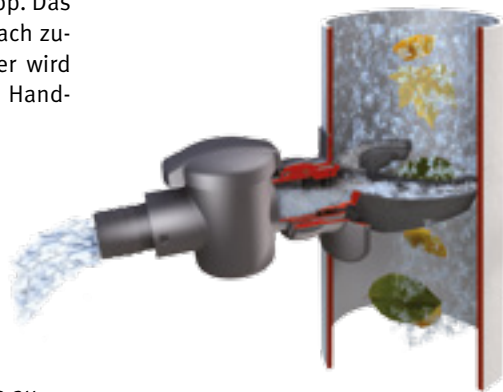

Füllt die Regentonne automatisch und verhindert ein Überlaufen der vollen Regentonne



Einfache Umstellung von Sommer- auf Winterbetrieb



VIDEO TIPP
Montage Fallrohrfilter
www.graf.info/v107

Fallrohrfilter

ab Seite 46



Der Untergrund muss für die Aufstellung eines Tanks eben sein.



Der Anschluss an das Fallrohr erfolgt über einen Fallrohrfilter.



Der Behälter erhält eine Bohrung für die Montage der Zulaufdichtung.



Behälterzubehör

ab Seite 50

AUSLAUFHAHN

Die Wasserentnahme gestaltet sich dank GRAF Auslaufhahn (Zubehör) sehr komfortabel. Dieser wird ohne zu bohren in den serienmäßigen Gewindeanschluss des Behälters eingeschraubt.



UNIVERSAL-SCHLAUCHSET

Eine zusätzliche Entnahmemöglichkeit bietet das GRAF Universal-Schlauchset (Zubehör). Es dient zur Nutzung des vollständigen Behältervolumens sowie als Füllstandsanzeige. Das Schlauchset (Zubehör) wird entweder in den Komfortanschluss des Behälters eingeschraubt oder mittels Bohrer und Dichtung am Behälter montiert.

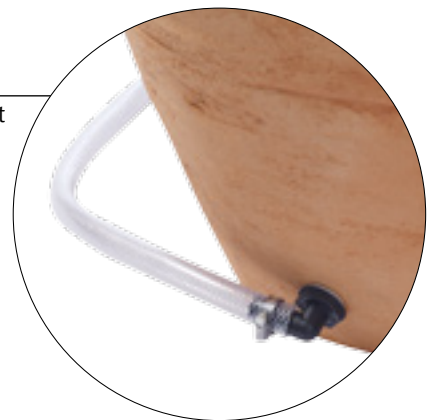

GRAF TV
www.graf-online.de

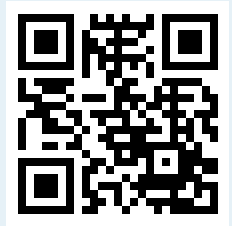

Die integrierte Pflanzschale ermöglicht eine individuelle Gestaltung.



Ihr Dekobehälter ist nun perfekt aufgestellt und angeschlossen.

Das komplette Video finden Sie unter GRAF TV auf www.graf.info/v106

Regendieb Pro

Der schlanke Profi für große Dächer

**FÜR DACHFLÄCHEN
BIS ZU 200 m²**

Regendieb Pro

Höhe 25,5 cm | Ø 13 cm
grau Best.-Nr. 344200
braun Best.-Nr. 344201

- Neues Filterprinzip mit deutlich größerer Filterfläche
- Schlanke Bauform – nur 16 mm Abstand werden zwischen Fallrohr und Hauswand benötigt
- Drehbares Filtergehäuse für flexiblen Anschluss
- Geeignet für Fallrohre 70–100 mm
- Inklusive Behälter-Anschlussdichtung



TIPP
**Verbindungsset
 Flex-Comfort**
 z.B. grau Best.-Nr. 220019
 Details siehe Seite 51



Überblick Fallrohrfilter



Regendieb Pro
Seite 46



Speedy
Seite 47



Rapido
Regensammler
Seite 48

Fallrohrdurchmesser	70–100 mm	70–100 mm	70–100 mm
Überlaufstopp-Funktion	•	•	•
Max. empfohlene Dachfläche	200 m ²	80 m ²	80 m ²
Regentonnen-Anschluss	DN 50, 32 mm (1 1/4")	32 mm (1 1/4")	32 mm (1 1/4")
Benötigter Abstand zwischen Fallrohr und Wand	16 mm	–	–
Umstellung Sommer- / Winterbetrieb	•	•	•
Filtereinsatz	Edelstahl-Feinsieb	Kunststoffsieb	–

Speedy Regensammler

Der Montage-Weltmeister

MONTIERT IN 5 MINUTEN

Speedy Regensammler
 Höhe 9 cm | Ø 6 cm
 Best.-Nr. 503040

- Kein Heraustrennen des Fallrohrs für die Montage notwendig
- Wandabstand des Fallrohrs spielt keine Rolle
- Geeignet für Fallrohre 70 – 100 mm
- Komplett-Set mit Kronenbohrer, Behälteranschluss-Dichtung und Flexschlauch 40 cm



mit Filtereinsatz

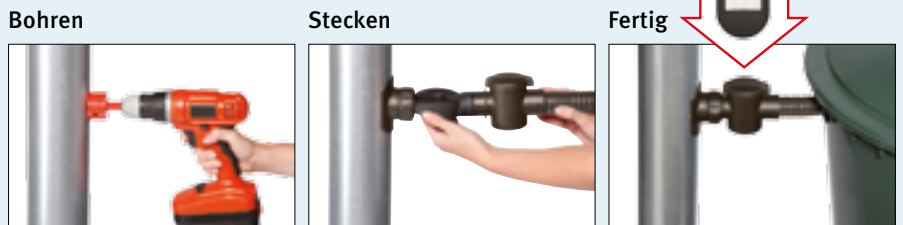

Regendieb
Seite 48



Füllautomat de luxe
Seite 49



Füllautomat
Seite 49



Laubabscheider
Seite 49

70 – 100 mm	70 – 100 mm	70 – 100 mm	70 – 100 mm
•	•	•	–
80 m ²	80 m ²	50 m ²	80 m ²
DN 70 DN 50, 32 mm (1 1/4")	32 mm (1 1/4")	25 mm (1")	–
25 mm	25 mm	16 mm	5 mm
•	•	•	•
Edelstahl-Feinsieb	Kunststoffsieb	Kunststoffsieb	Kunststoffsieb

Rapido® Regensammler | Regendieb

MONTIERT IN 5 MINUTEN

Rapido Regensammler

Höhe 8,3 cm | Ø 6 cm

Best.-Nr. 503070

- Kein Entfernen des Fallrohrs für die Montage
- Wandabstand des Fallrohrs spielt keine Rolle
- Geeignet für Fallrohre 70 – 100 mm
- Komplet-Set mit Kronenbohrer, Behälteranschluss-Dichtung und Flexschlauch 40 cm



Bohren



Stecken



Fertig



Regendieb

Höhe 25 cm | Breite 15 cm | Tiefe 20 cm

grau Best.-Nr. 343011

braun Best.-Nr. 343010

- Edelstahl-Feinfilterfläche
- Geeignet für Fallrohrgröße 70 – 100 mm
- Inklusive Anschlussdichtung

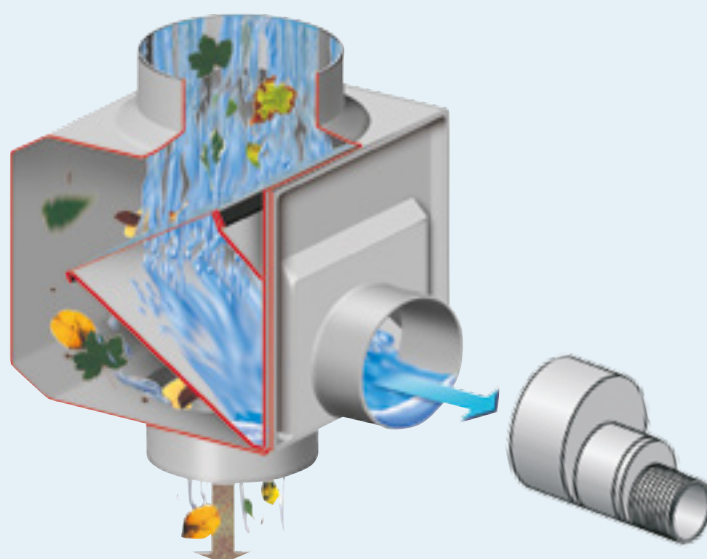

Füllautomat | Füllautomat de luxe

Laubabscheider

Füllautomat

Höhe 11,5 cm | Ø 13 cm

grau Best.-Nr. 503011

braun Best.-Nr. 503010

- Geeignet für Fallrohrgröße 70 – 100 mm
- Seitlicher Abgang 25 mm (1") mit Schlauch und Verschraubung



Füllautomat de luxe

Höhe 15 cm | Ø 15 cm

grau Best.-Nr. 503015

braun Best.-Nr. 503014

- Geeignet für Fallrohrgröße 70 – 100 mm
- Seitlicher Abgang 32 mm (1 1/4") mit Schlauch und Verschraubung



Laubabscheider

Höhe 35 cm | Breite 11 cm | Tiefe 18 cm

grau Best.-Nr. 346013

braun Best.-Nr. 346011

- Scheidet Laub und Grobschmutz zuverlässig ab – ein Verstopfen des Fallrohres wird vermieden
- Ideal bei starkem Laubfall z.B. als Vorfilter
- Selbstreinigend und wartungsarm
- Bequeme Entnahme der Siebfläche ohne Ausbau des Filters – zur Reinigung oder vor der Frostperiode
- Einfache Umstellung von Sommer- auf Winterbetrieb
- Geeignet für Fallrohrgröße 70 – 100 mm

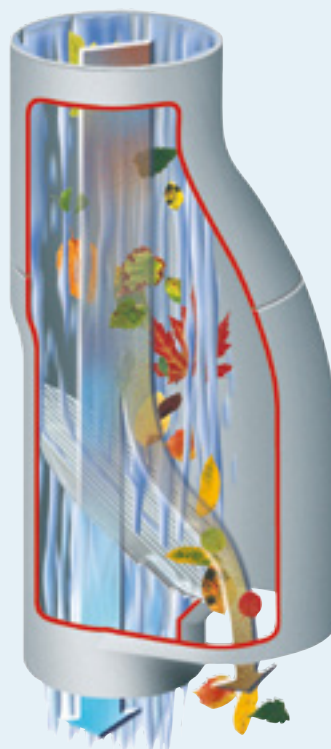

Zubehör

Für Regentonnen und oberirdische Tanks



Design Chrom-Auslaufhahn

Dieser stylische Chrom-Auslaufhahn passt ideal zu modernen Regenwasserbehältern. Chrom poliert, Größe 19 mm (3/4"), inklusive Teflonband.
Best.-Nr. 330254



Auslaufhahn

Ein Muss zu jedem stilvollen Tank! Passend für alle Produkte der Classic- und Exclusive-Line, Größe 19 mm (3/4"), inklusive Teflonband.

messing Best.-Nr. 220011

chrom Best.-Nr. 330282



Auslaufhahn

mit Tankverschraubung

Passend für Herkules-, Top- und Gartentank. Messing, Größe 19 mm (3/4"), inklusive Teflonband.

Best.-Nr. 330044



Regentonnen-Auslaufhahn

Mit Dichtung und Kontermutter
19 mm (3/4")

Best.-Nr. 504011



Aqua-Quick Kunststoffhahn

In Messingoptik, passend für alle oberirdischen Tanks und Regentonnen, mit Dichtung und Kontermutter, 19 mm (3/4")

Best.-Nr. 504040



Aqua-Quick Kunststoffhahn-Set 4-teilig

Damit Wasser schneller fließen kann! Kunststoffhahn in Messingoptik im Komplettset bestehend aus:

Hahn mit Dichtung und Verschraubung, Anschlussstutzen für handelsübliche Schlauchkupplung, 13 mm (1/2") und 19 mm (3/4"), Überwurfmutter und Dichtungen

Best.-Nr. 504044

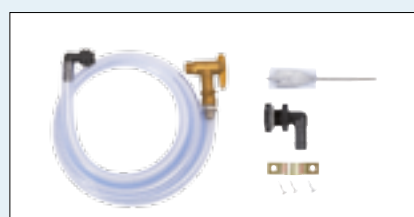
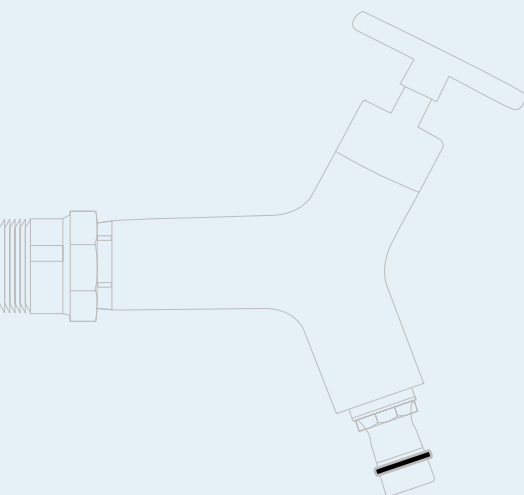

Universal-Schlauch-Set 3/4"

Set für die vollständige Entleerung und Wasserstandsanzeige von oberirdischen Regenspeichern. Bestehend aus 2,15 m Flexschlauch, Aqua-Quick Kunststoffhahn, Bohrer und Montagezubehör. Für jeden Tank geeignet.

Best.-Nr. 220015



Verbindungsset Flex-Comfort

Extralanges und höchst flexibles Anschlussset (40 cm) für die Verbindung von Regenbehältern sowie zum Anschluss von Regendieb, Regendieb Pro. Umfangreiches Montagezubehör inklusive.

Lieferumfang:

Anschlusschlauch flexibel 40 cm, Kronenbohrer und Schlauchtülle; je 2 x Anschlussstutzen, Zulaufdichtung und Schlauchschelle.

grau Best.-Nr. 220019

braun Best.-Nr. 220020



Tankverschraubung

Mit Innengewinde 19 mm (3/4") aus Kunststoff, passend für alle Auslaufhähne
Best.-Nr. 504025



Regentonnen Überlaufbogen

Mit Schlauchanschluss

Größe 32 mm (1 1/4")

Best.-Nr. 330041

Größe 51 mm (2")

Best.-Nr. 330043

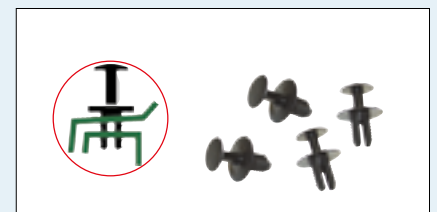

Regentonnen Kindersicherung | Windsicherung

Für Regentonnendeckel (wiederverwendbar), 4 Stück
Best.-Nr. 504016

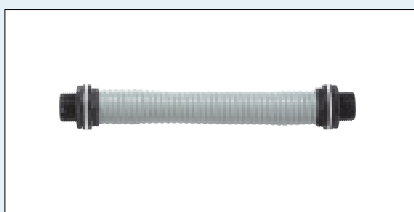

Regentonnen Verbindungsset

Bestehend aus zwei Schlauchstutzen mit Kontermutter und 25 cm Schlauch.

19 mm (3/4")

Best.-Nr. 504017

19 mm (3/4") mit Bohrer

Best.-Nr. 504018

32 mm (1 1/4")

Best.-Nr. 330031

51 mm (2")

Best.-Nr. 330040

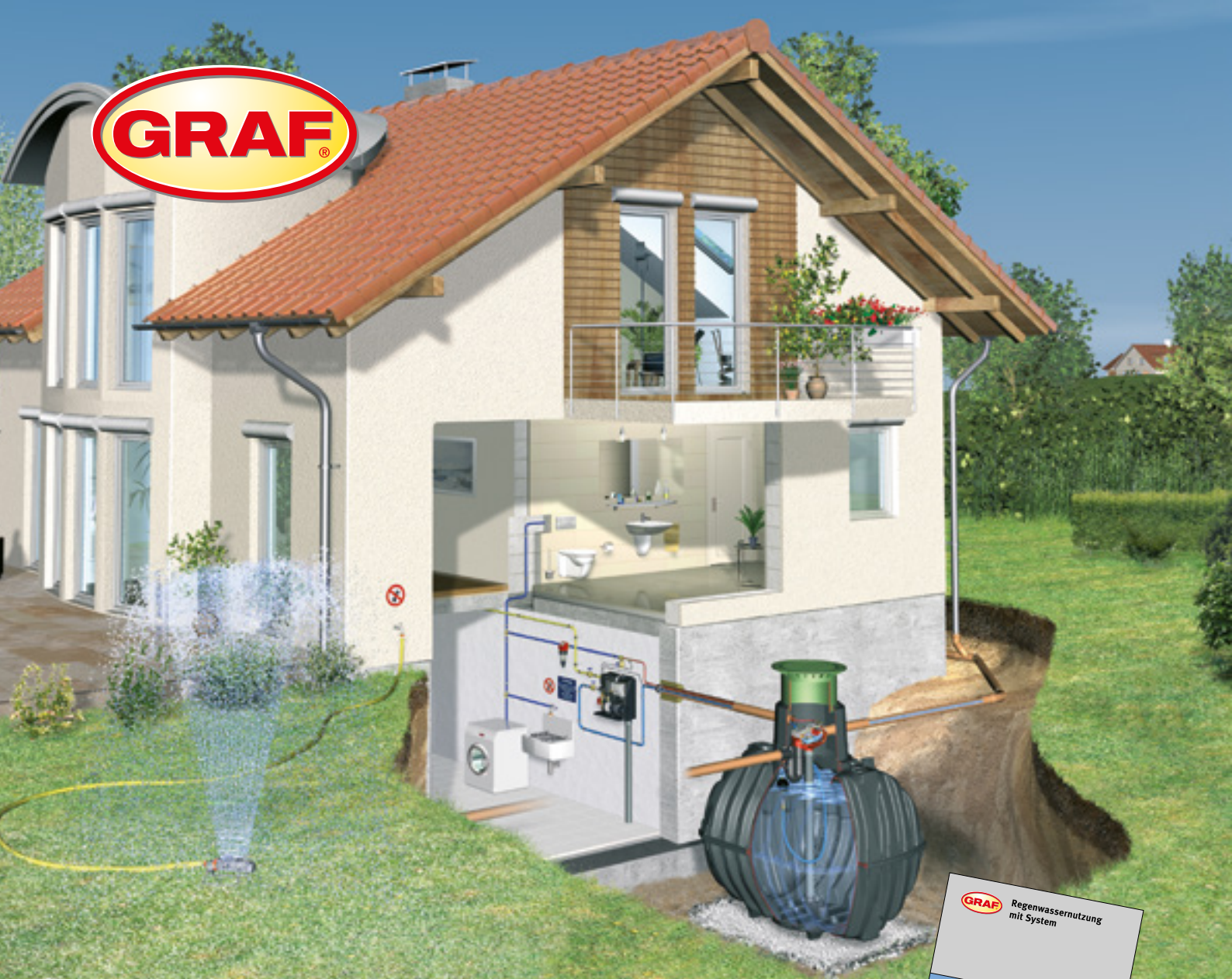

www.graf-online.de

Ihr kompetenter Fachhändler:

Das Komplettprogramm

Weitere Informationen zum Thema Regenwassernutzung finden Sie in unserem Katalog „Regenwassernutzung mit System“.

Frachtkosten:

Ab Werk. Lieferkonditionen erfragen Sie bitte bei unserem Handelspartner in Ihrer Region.

Garantieklausel:

Die in diesem Prospekt genannte Garantie bezieht sich nur auf die Tanks und nicht auf Einzel- und Zubehörteile, auch wenn diese im Paketpreis enthalten sind. Innerhalb der Garantiezeit leisten wir kostenlosen Materialersatz – darüber hinausgehende Leistungen sind ausgeschlossen. Voraussetzung für Garantieleistungen ist ordnungsgemäße Handhabung, Montage und Einbau gemäß Einbauanleitung.

Bitte beachten:

Alle oberirdischen Tanks bei Frostgefahr entleeren!
Bei Grundwassereinbau unserer Erdtanks sprechen Sie uns bitte vor dem Kauf an!

Für alle in diesem Prospekt enthaltenen Maß- und Inhaltsangaben behalten wir uns eine Toleranz von $\pm 3\%$ vor. Das Nutzvolumen der Erdtanks kann je nach Anschlussvariante um bis zu 10% unter dem Tankinhalt liegen.

Technische Änderungen sowie Irrtümer vorbehalten. Ausführungsdetails, Verfahren und Standards der einzelnen Produkte bleiben aufgrund des technischen Fortschritts und aufgrund von Umweltauflagen vorbehalten.

Gültig für alle Angebote und Vertragsabschlüsse sind ausschließlich unsere allgemeinen Verkaufs- und Lieferbedingungen (Stand 01.10.2012), die wir Ihnen auf Anforderung gerne zusenden.

Otto Graf GmbH
Kunststofferzeugnisse
Carl-Zeiss-Straße 2 – 6
DE-79331 Teningen

Telefon: +49 7641 589-0
Telefax: +49 7641 589-50
mail@graf.info
www.graf-online.de

© Otto Graf GmbH, Teningen.
Nachdruck – auch auszugsweise –
nur mit schriftlicher Genehmigung.
Art.-Nr. 960447 / OP

Foto-Urheberrechte:
Fotolia.com:
© SSilver (Seite 11)