



KGT
KREATIVE GARTENTECHNIK

PRODUKTKATALOG

GEWÄCHSHÄUSER, FRÜHBEETE & ZUBEHÖR



KGT GMBH
KREATIVE GARTENTECHNIK



INNOVATIONEN

KGT: Kreative Gartentechnik – unser Name ist Programm. In unserer Entwicklungsabteilung konstruieren wir unsere Produkte selbst. Wir sind also ein wirklich innovatives Unternehmen. Damit bestimmen wir Entwicklungen im Gewächshausbereich selbst und sind dem Markt immer einen Schritt voraus: Das beste Beispiel dafür ist aktuell unsere Weltneuheit Linea! Mit ihrer bestechend klaren Linienführung ist sie die perfekte Verbindung von modernem Design und höchster Funktionalität.

Diese intelligente Harmonie von Design und Funktion auf Profiniveau ist eine typische Stärke unserer Entwicklungen. Sie basieren auf deutscher Ingenieurskunst, gepflegt an unserem Standort in Ostfriesland.





VORWORT

INHALT

SPITZENQUALITÄT FÜR IHRE LEBENSQUALITÄT IM GARTEN ...

Liebe Garten- und Pflanzenfreunde,

Pflanzen pflegen und selbst gezogene Früchte ernten ist ein besonders schönes Hobby. Für viele von uns eine echte Herzensangelegenheit.

Weil wir das wissen und nachvollziehen können, tragen wir dem mit konsequenter Wertarbeit bei unseren Gewächshäusern, Frühbeeten und sämtlichem Zubehör Rechnung.

Bei uns in Ostfriesland setzen wir noch auf grundsolides Handwerk, deutsche Ingenieurskunst und erstklassigen Service. Alle unsere Gewächshäuser überzeugen mit hochstabilem Aluminiumrahmen, bruchfesten ISO-Hohlkammerplatten aus Polycarbonat (in 6, 10 u. 16 mm Stärke) mit UV-Schutz und

höchster Funktionalität. Darin zu gärtnern macht einfach Freude.

Genau das wünschen wir Ihnen und allzeit einen grünen Daumen.

Herzlichst ...



Gerrit Wermter
Geschäftsführer

Christian Berg
Kaufmännischer Leiter

	Seite
Vorwort	3
Qualitätsübersicht	4-5
■ Gewächshäuser mit 6 mm Verglasung	
Gewächshaus Rhodo	7
Gewächshaus Flora	8
Gewächshaus Jubilea	9
■ Gewächshäuser mit 10 mm Verglasung	
Gewächshaus Rose	12-13
Gewächshaus Orchidee	14
Gewächshaus Lilie	15
Gewächshaus Linea	16-17
■ Gewächshaus mit 16 mm Verglasung	
Gewächshaus Tulpe	18-19
Fundamentrahmen	20
Tomatenhaus Edelweiss &	21
Frühbeet Immergrün	
Frühbeet Premium	22
Schildkrötenunterbau	23
Hochbeet Woody	24
Frühbeetaufsatz für Woody	25
Kräuterhochbeet	26
Gewächshauseinrichtungen	27-28
Zubehör	29-30



GARANTIE

VERSPRECHEN IST GUT,
GEWÄHRLEISTUNG
IST BESSER:

Unsere Produkte tragen „Made in Germany“ als konsequentes Qualitätssiegel. Wir konstruieren, fertigen und lagern unsere Gewächshäuser, Überdachungen und Zubehörprodukte an unserem Standort im schönen Ostfriesland in der Nähe der Nordseeküste.

Unsere Profilsysteme sind durchweg aus bestem Aluminium, für unsere spezielle Verglasungstechnik setzen wir ausschließlich hochwertiges Polycarbonat ein. Auch Kleinteile und Zubehör werden sämtlich in Premiumqualität ausgeführt.

Die entschieden überdurchschnittliche Qualität unserer Produkte ist bei uns keine Glaubenssache – sie ist das Resultat aus unserem tiefgreifenden Know-how und gesichertem Qualitätsmanagement.

- 15 Jahre Garantie auf Konstruktion und Rahmen
- 10 Jahre Garantie gegen Verwitterung der Hohlkammerplatten

ÜBERSICHT

- 1 Großes Rückwandfenster.
- 2 Breites Dachfenster mit automatischem Fensterheber: Ein Öl-Wachsgemisch im Zylinder dehnt sich bei Wärme aus und drückt den Kolben heraus. Das Fenster öffnet sich automatisch. Bei sinkender Temperatur zieht sich das Gemisch wieder zusammen und das Fenster schließt.
- 3 Stabiles, durchgehendes Firstprofil.
- 4 Großformatiges durchgehendes Rinnenprofil mit Ablauf.
- 5 Stabile Grundkonstruktion, sichere Steck-Schraub-Verbindungstechnik.
- 6 Abschließbarer Türgriff (außer bei Modell Rhodo bzw. Flora).

i Sonderanfertigungen auf Anfrage möglich!

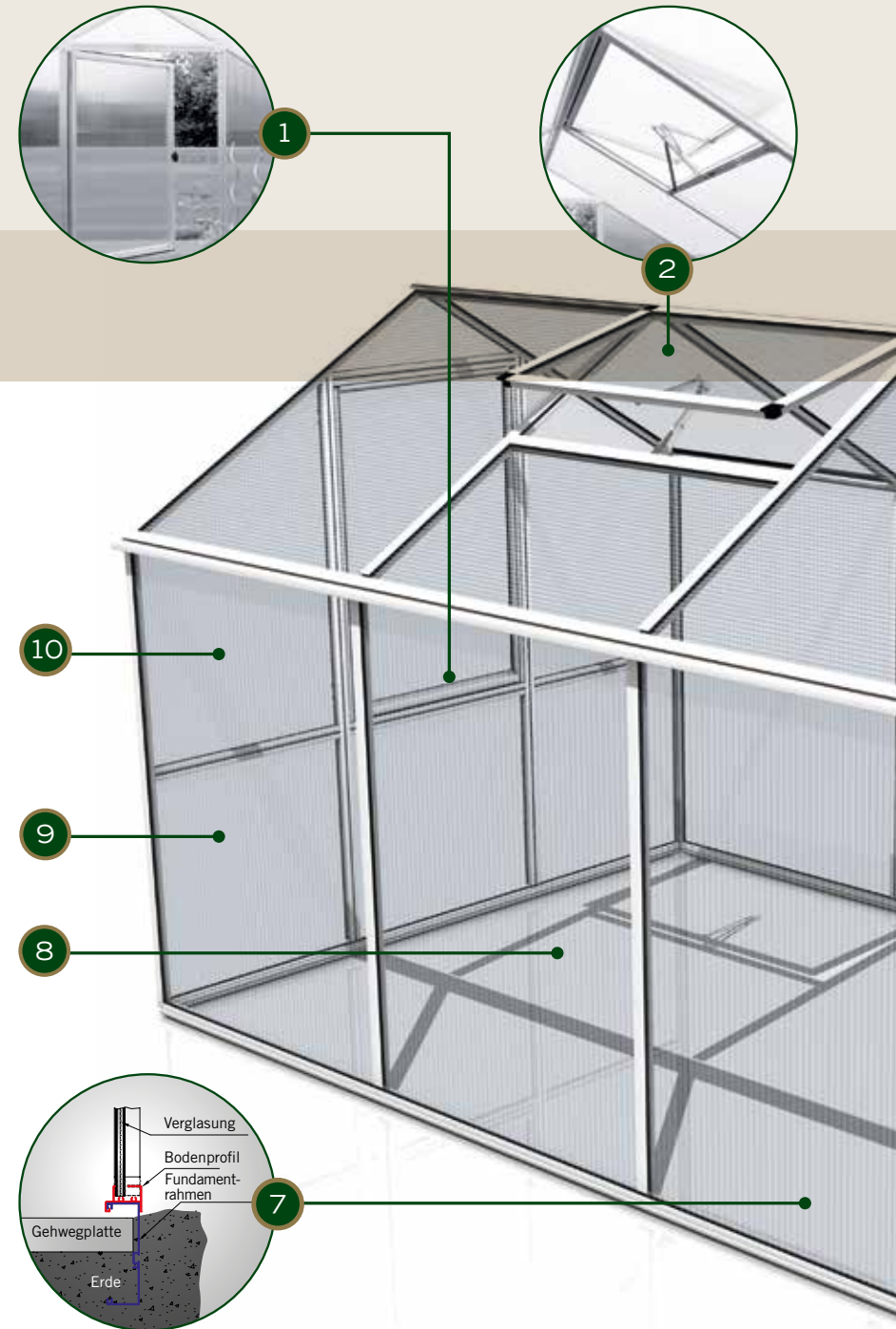

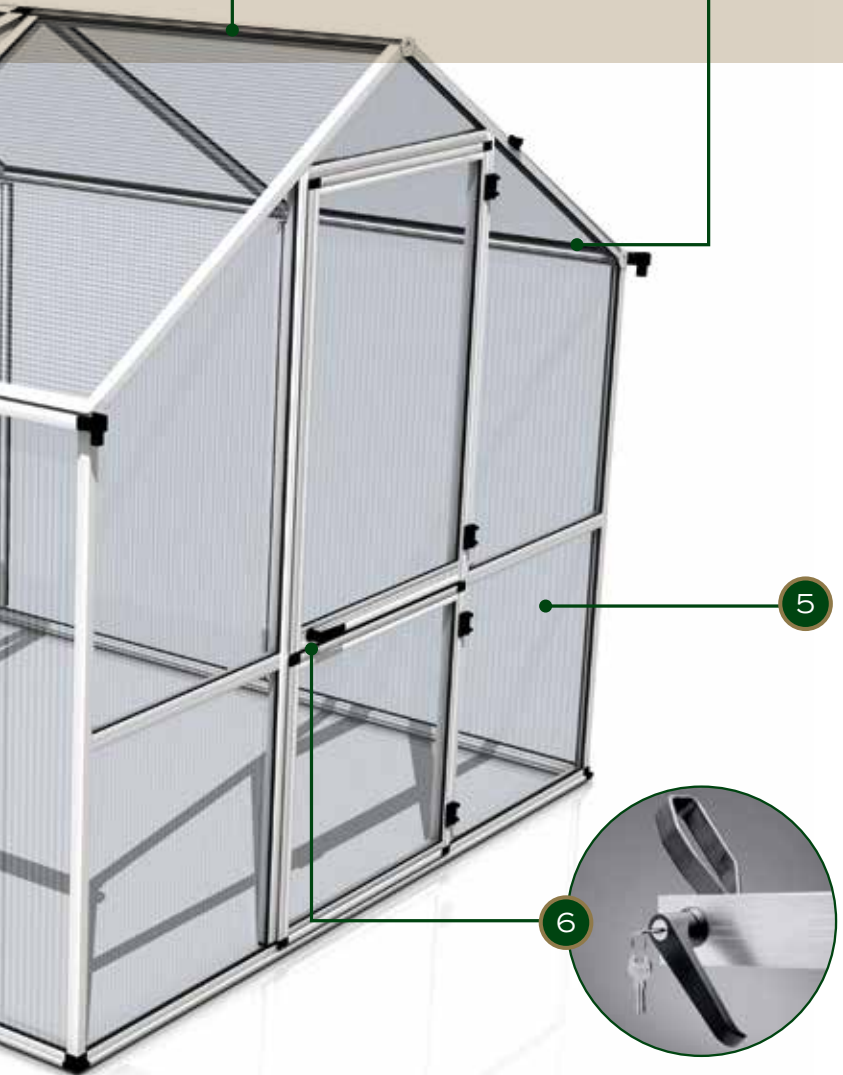

- 7 Durchgehende Bodenprofile – gegen Aufpreis mit Fundamentrahmen: Einfach in den Boden eingegraben, wird er durch eine kraftschlüssige Verbindung mit dem Gewächshaus verbunden. Seine spezielle Form verankert ihn sturmsicher im Erdreich. Ist ein fester Untergrund zum Aufschrauben des Gewächshauses vorhanden, benötigen Sie keinen Fundamentrahmen (Details auf Seite 20).
- 8 Sichere, ausgereifte Verglasungstechnik ohne Klammern oder Kunststoffleisten.
- 9 Hohe Steh-, bzw. Seitenwand (je nach Modell 1,40 m bis 2,00 m).
- 10 Hoher Lichteinfall durch ein breites Verglasungsraster bzw. optimaler Dachneigung.



Unser Qualitätssiegel bürgt für höchste Präzision und Güte bei der Verarbeitung, langlebige Funktionssicherheit und die ständige Verfügbarkeit aller Produkte.



GEWÄCHSHÄUSER MIT 6 MM VERGLASUNG



UNGETRÜBTE GEWÄCHSHAUSFREUDEN KOMPAKT

Unsere Basismodelle mit 6-mm-Verglasung bieten einen Einstieg nach Maß in die Gewächshauswelt von KGT. Sie sind einfach ideal für die Pflanzenaufzucht im zeitigen Frühjahr. Mit einer Seiten-Traufenhöhe von 1,40 m geben schon diese kompakten Häuschen ein gutes Raumgefühl. Und sie weisen die typischen Familienstärken auf: die dauerhaft stabile, innovative **Konstruktion aus Aluminiumprofilen** und die Verglasung mit bruchfesten ISO-Hohlkammerplatten aus Polycarbonat. Alle wichtigen Profile sind in einem Stück ausgeführt, sodass **beste Stabilität** erzielt wird und potenzielle Leckagen vermieden werden. Das alles zu einem **exzellenten Preis-Leistungs-Verhältnis**.

Selbstverständlich gibt es auch für unsere Einstiegsmodelle umfangreiches, passgenaues und höchst praktisches **Zubehör**: vom grundsoliden Aluminium-Fundamentrahmen bis zu Tisch, Hängebord, Pflanzwanne etc.

Das macht unsere Kleinen ganz groß:

- Sichere Verglasung mit „longlife“-UV-Schutz außen gegen Vergilbung
 - Gute Be- und Entlüftung serienmäßig
 - Breite, leichtgängige Schiebetüren, mit Schubkarre befahrbar
 - Großformatiges Dachfenster mit Handaufsteller (Modell Rhodo) oder automatischem Fensterheber (Modell Flora)
 - Beidseitige Regenrinne mit Abläufen
 - Guter Lichteinfall durch breites Verglasungsraster
- 

Farbausführungen:



Aluminium
pressblank



Moosgrün
(RAL 6005)



Anthrazit-
grau (DB703)

RHODO

BAUSATZ RHODO

- Verglasungsraster: 0,71 m
 - Verglasung: 6-mm-ISO-Hohlkammerplatten aus hochbruchfestem Polycarbonat
 - Außen „longlife“-UV-geschützt
 - Großes Dachfenster mit Handaufsteller
 - Breite, leichtgängige Schiebetür (0,71 x 1,77 m), Türanschlag rechts
- Passendes Zubehör separat erhältlich.

RHODO TYP III

2,27 x 2,27 m = 5,15 m² Art.Nr.:

Pressblank	1830 0000
Moosgrün (RAL 6005)	1830 0002
Anthrazit-grau (DB703)	1830 0003
Alu-Fundamentrahmen	1830 4000

RHODO TYP IV

2,27 x 3,00 m = 6,83 m² Art.Nr.:

Pressblank	1840 0000
Moosgrün (RAL 6005)	1840 0002
Anthrazit-grau (DB703)	1840 0003
Alu-Fundamentrahmen	1840 4000



RHODO Typ III

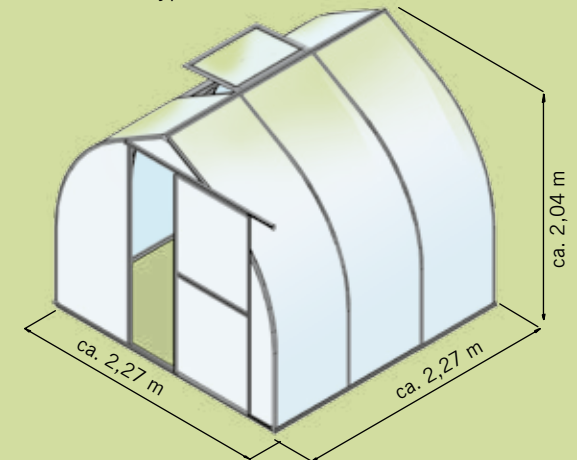

RHODO Typ IV

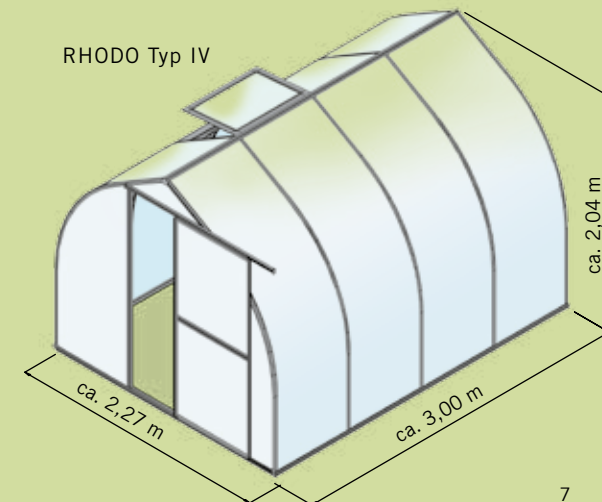



GEWÄCHSHÄUSER MIT 6 MM VERGLASUNG



FLORA

Farbausführungen:



Aluminium
pressblank



Moosgrün
(RAL 6005)



Anthrazit-
grau (DB703)

Gewächshausbreite:
2,27 m

FLORA Typ III

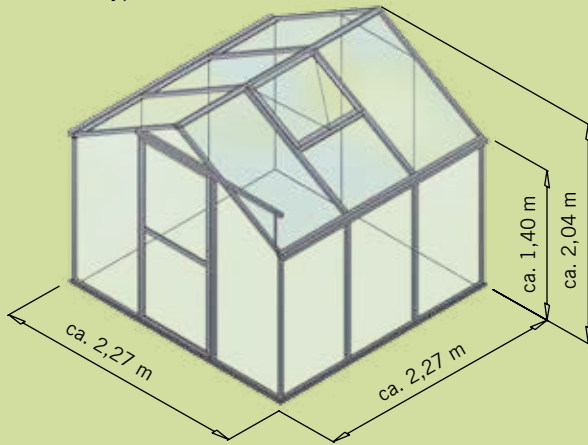

FLORA Typ IV

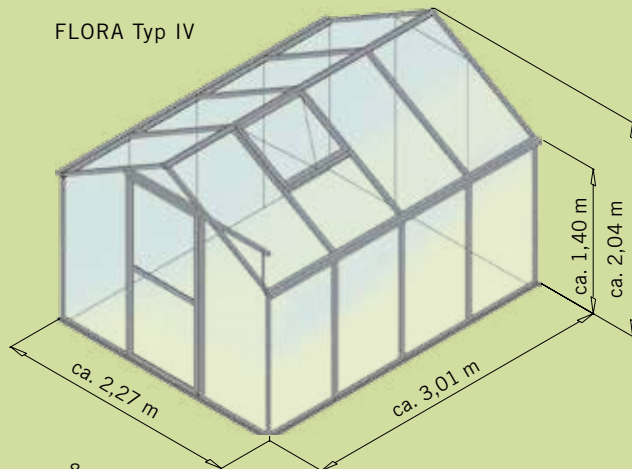

BAUSATZ FLORA

- Verglasungsraster: 0,71 m
- Verglasung: 6-mm-ISO-Hohlkammerplatten aus hochbruchfestem Polycarbonat
- Außen „longlife“-UV-geschützt
- Großes Dachfenster mit automatischem Fensterheber
- Breite, leichtgängige Schiebetür (0,71 x 1,77 m), Türanschlag rechts
- Beidseitige Regenrinne mit Abläufen
- Passendes Zubehör separat erhältlich.

FLORA TYP III

2,27 x 2,27 m = 5,15 m² Art.Nr.:

Pressblank	1730 0000
Moosgrün (RAL 6005)	1730 0002
Anthrazit-grau (DB703)	1730 0003
Alu-Fundamentrahmen	1730 4000

FLORA TYP IV

2,27 x 3,01 m = 6,83 m² Art.Nr.:

Pressblank	1740 0000
Moosgrün (RAL 6005)	1740 0002
Anthrazit-grau (DB703)	1740 0003
Alu-Fundamentrahmen	1740 4000





Farbausführungen:



Aluminium
pressblank



Moosgrün
(RAL 6005)



Anthrazit-
grau (DB703)

JUBILEA

BAUSATZ JUBILEA

- Verglasungsraster: 0,71 m
 - Verglasung: 6-mm-ISO-Hohlkammerplatten aus hochbruchfestem Polycarbonat
 - Außen „longlife“-UV-geschützt
 - Großes Rückwandfenster mit Handaufsteller
 - Breite, leichtgängige Schiebetür (0,71 x 1,77 m), Türanschlag rechts
 - Dachüberstand: ca. 50 cm
- Passendes Zubehör separat erhältlich.

JUBILEA TYP II

2,27 x 1,50 m = 3,41 m² Art.Nr.:

Pressblank	1420 0000
Moosgrün (RAL 6005)	1420 0002
Anthrazit-grau (DB703)	1420 0003
Alu-Fundamentrahmen	1420 4000



JUBILEA

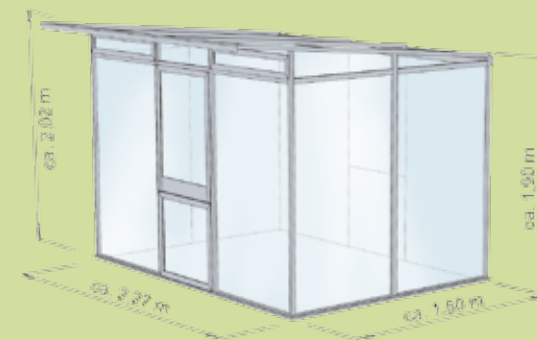



HIER LACHT DAS GÄRTNERHERZ!

Bei unserer Serie mit 10-mm-Verglasung kommen auch Gartenprofis zu ihrem Recht. Hier finden sich bereits etwas geräumigere Gewächshäuser, und die dickere Verglasung bringt bessere Isolierwerte mit: So können Sie früh in die Saison starten und überdies frostempfindliche Pflanzen überwintern.

Es gelten die „klassischen“ KGT-Stärken:

- Hochstabile, korrosionsbeständige Aluminiumprofile
- Alle wichtigen Profile in einem Stück ausgeführt: für extra hohe Stabilität und dauerhafte Dichtheit
- 10-mm-Polycarbonat-Ver Glasungsstärke mit „longlife“-UV-Schutz außen
- Sichere Verglasungstechnik, umlaufend vom Profil eingefasst
- Sehr gute Be- und Entlüftung serienmäßig

- Breite, geteilte Drehtür mit abschließbarem Türgriff, mit Schubkarre befahrbar
- Großes Dachfenster mit automatischem Fensterheber
- Rückwandfenster mit leicht zu bedienendem Handaufsteller
- Beidseitige Regenrinne mit Fallrohren
- Sehr guter Lichteinfall durch breites Verglasungsraster

Die umfangreiche Serienausstattung kann durch passgenaues Zubehör (Fundamentrahmen, Tisch, Hängebord, Pflanzwanne etc.) ergänzt werden. Auch bei diesen Qualitäts-Gewächshäusern gilt: Es gibt kein besseres Preis-/Leistungsverhältnis. Vergleichen Sie ruhig!

Verspielte Details krönen das Nützliche mit dem Schönen. Höchste Funktionalität und ansprechende Optik im zeitlosen Design gehören bei uns zusammen.





ROSE

GEWÄCHSHÄUSER MIT 10 MM VERGLASUNG

Gewächshausbreite:
2,33 m

Farbausführungen:

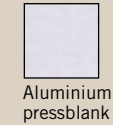

Aluminium
pressblank



Moosgrün
(RAL 6005)



Anthrazit-
grau (DB703)

ROSE Typ II

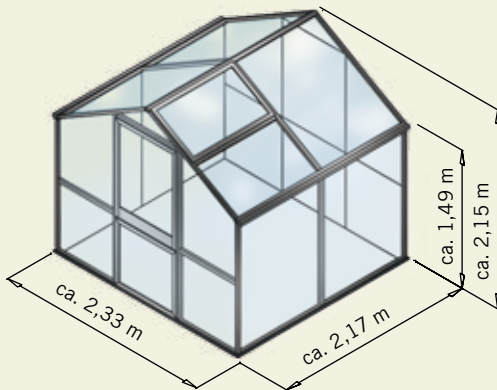

ROSE Typ III

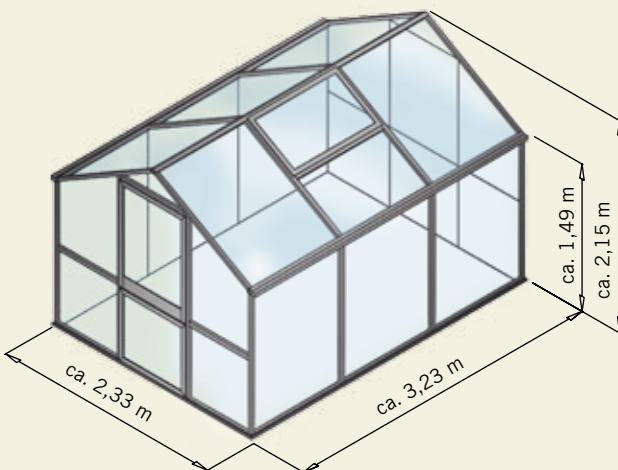

BAUSATZ ROSE

- Verglasungsraster: 1,06 m
- Seitenwand / Traufenhöhe: 1,49 m
- Verglasung: 10-mm-ISO-Hohlkammerplatten aus hochbruchfestem Polycarbonat
- Außen: „longlife“-UV-geschützt
- Rückwandfenster mit Handaufsteller
- Großes Dachfenster mit automatischem Fensterheber
- Breite, geteilte Drehtür (0,76 x 1,85 m) mit abschließbarem Griff, Türanschlag rechts
- Beidseitige Regenrinne mit Fallrohren

Passendes Zubehör separat erhältlich.



ROSE TYP II

2,33 x 2,17 m = 5,0 m² Art.Nr.:

Pressblank	1120 0000
Moosgrün (RAL 6005)	1120 0002
Anthrazit-grau (DB703)	1120 0003
Alu-Fundamentrahmen	1120 4000

ROSE TYP III

2,33 x 3,23 m = 7,5 m² Art.Nr.:

Pressblank	1130 0000
Moosgrün (RAL 6005)	1130 0002
Anthrazit-grau (DB703)	1130 0003
Alu-Fundamentrahmen	1130 4000

ROSE TYP IV

2,33 x 4,29 m = 10 m² Art.Nr.:

Pressblank	1140 0000
Moosgrün (RAL 6005)	1140 0002
Anthrazit-grau (DB703)	1140 0003
Alu-Fundamentrahmen	1140 4000

Der serienmäßige automatische Fensterheber sorgt für eine optimale Be- und Entlüftung. Auch wenn Sie mal nicht daheim sind.





ROSE



ROSE Typ IV

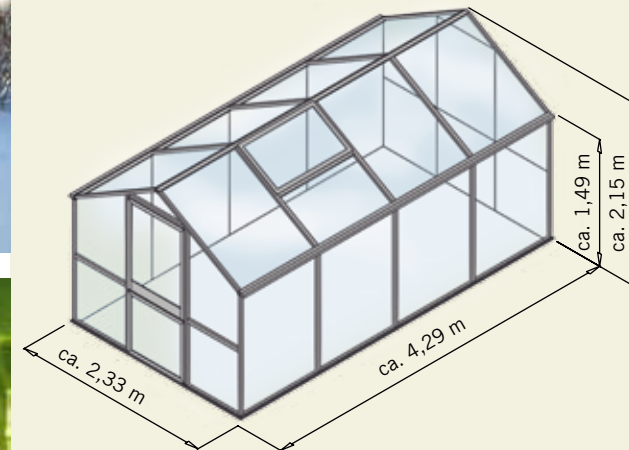

Funktionsprinzip des als Zubehörartikel erhältlichen Fundamentrahmens.

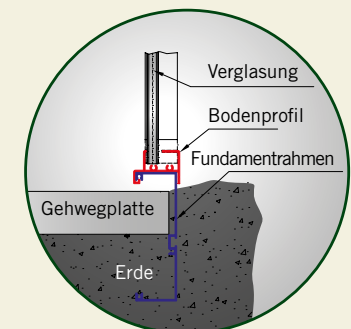



GEWÄCHSHÄUSER MIT 10 MM VERGLASUNG

ORCHIDEE

Gewächshausbreite:
2,97 m

Farbausführungen:

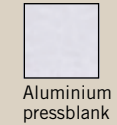

Aluminium
pressblank



Moosgrün
(RAL 6005)



Anthrazit-
grau (DB703)

ORCHIDEE Typ III

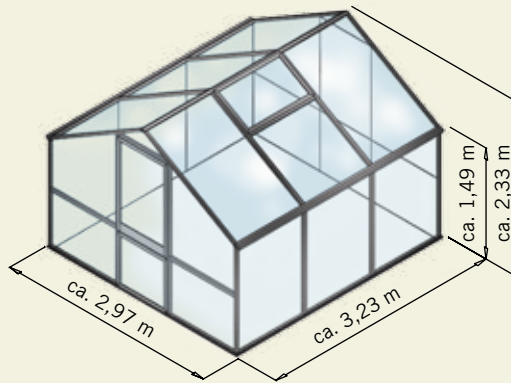

ORCHIDEE Typ IV

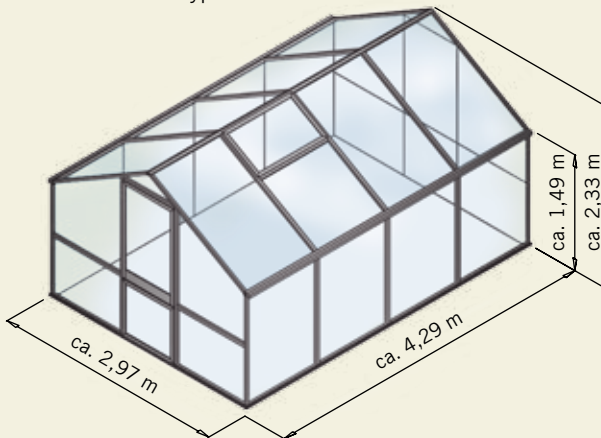

BAUSATZ ORCHIDEE

- Verglasungsraster: 1,06 m
- Seitenwand / Traufenhöhe: 1,49 m
- Verglasung: 10-mm-ISO-Hohlkammerplatten aus hochbruchfestem Polycarbonat
- Außen „longlife“-UV-geschützt
- Rückwandfenster mit Handaufsteller
- Großes Dachfenster mit automatischem Fensterheber
- Breite, geteilte Drehtür (0,76 x 2,04 m) mit abschließbarem Griff, Türanschlag rechts
- Beids. Regenrinne mit Fallrohren

ORCHIDEE TYP III

2,97 x 3,23 m = 9,6 m² Art.Nr.:

Pressblank	1230 0000
Moosgrün (RAL 6005)	1230 0002
Anthrazit-grau (DB703)	1230 0003
Alu-Fundamentrahmen	1230 4000

ORCHIDEE TYP IV

2,97 x 4,29 m = 12,75 m² Art.Nr.:

Pressblank	1240 0000
Moosgrün (RAL 6005)	1240 0002
Anthrazit-grau (DB703)	1240 0003
Alu-Fundamentrahmen	1240 4000

Passendes Zubehör separat erhältlich.





Gewächshausbreite:
2,97 m

Farbausführungen:

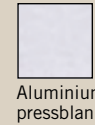

Aluminium
pressblank



Moosgrün
(RAL 6005)

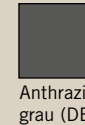

Anthrazit-
grau (DB703)

LILIE

BAUSATZ LILIE

- Verglasungsraster: 1,06 m
- Seitenwand / Traufenhöhe: 1,83 m
- Verglasung: 10-mm-ISO-Hohlkammerplatten aus hochbruchfestem Polycarbonat
- Außen „longlife“-UV-geschützt
- Rückwandfenster mit Handaufsteller
- Großes Dachfenster mit automatischem Fensterheber
- Breite, geteilte Drehtür (0,76 x 2,04 m) mit abschließbarem Griff, Türanschlag rechts
- Beids. Regenrinne mit Fallrohren

LILIE TYP III

2,97 x 3,23 m = 9,6 m² Art.Nr.:

Pressblank	1330 0000
Moosgrün (RAL 6005)	1330 0002
Anthrazit-grau (DB703)	1330 0003
Alu-Fundamentrahmen	1330 4000

LILIE TYP IV

2,97 x 4,29 m = 12,75 m² Art.Nr.:

Pressblank	1340 0000
Moosgrün (RAL 6005)	1340 0002
Anthrazit-grau (DB703)	1340 0003
Alu-Fundamentrahmen	1340 4000



LILIE Typ III

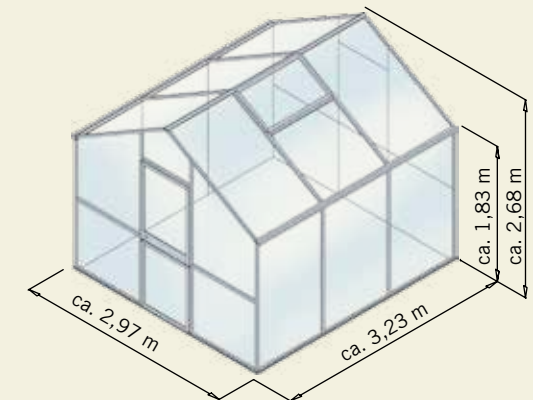

LILIE Typ IV

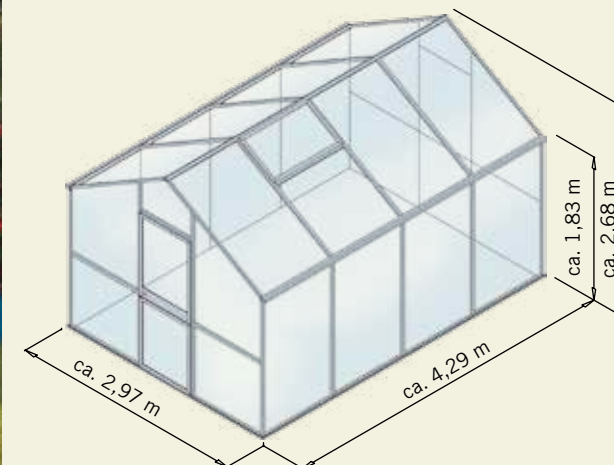

Passendes Zubehör separat erhältlich.



GEWÄCHSHÄUSER MIT 10 MM VERGLASUNG

LINEA



HARMONIE VON FORM UND FUNKTION – WELTNEUHEIT!



Linea ist anders. Man kann sagen, es ist das weltweit erste Gewächshaus, das auch den Ansprüchen moderner Architektur gerecht wird! Mit Pultdach und puristisch klarer Linienführung spiegelt es die klassische Moderne des 20. Jahrhunderts wider und setzt schnörkellose Designakzente. Dabei erzielt es durch die ideale Dachform eine erstklassige Lichtausbeute. Die hohen Seitenwände erlauben komfortables Gärtnern. Linea ist so geräumig, dass es zusätzlich als praktisches Gerätehaus genutzt werden kann. Neben Pflanzen überwintern hier bestens geschützt auch Ihre Gartenmöbel, der Rasenmäher etc.

Die extra stabile Dachkonstruktion trägt selbst sehr hohe Dachlasten von zweieinhalb Zentnern pro Quadratmeter mühelos. Da kann der nächste Schneewinter ruhig kommen.

Die Be- und Entlüftung ist über die drei großzügigen Fenster bzw. die breite geteilte Tür optimal geregelt. Kurz: Linea brilliert mit Premium-Qualität und perfekter Funktion auf Profiniveau.

Vorzüge der innovativen Konstruktion:

- Attraktives, neues Design
- Optimaler Lichteinfall durch spezielle Dachform
- Komfortable Seitenwandhöhe für ein bequemes Gärtnern
- Neuartige Steck-Schraub-Verbindungstechnik für eine leichte Montage
- Spezielle Verglasungstechnik ohne Klammern oder Leisten. Die Verglasung kann nicht wegfliegen!
- Umfangreiche Zusatznutzen: Gerätehaus etc.

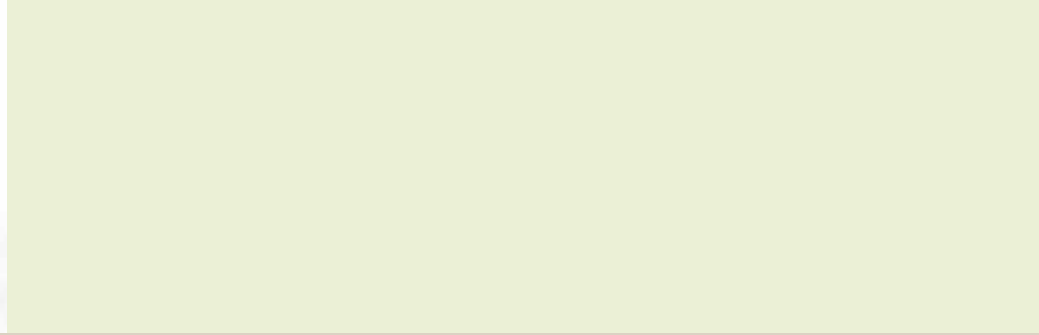

Gewächshausbreite:
2,97 m

Farbausführungen:



Aluminium
pressblank



Moosgrün
(RAL 6005)



Anthrazit-
grau (DB703)

LINEA

BAUSATZ LINEA

- 125 kg/qm Schneelast
- Seitenwandhöhe: min. 1,95 m
- Verglasung: 10-mm-ISO-Hohlkammerplatten aus hochbruchfestem Polycarbonat
- Außen „longlife“-UV-Schutz
- Regenrinne hinten mit Fallrohr
- Breite, geteilte Drehtür (0,76 x 1,85 m) mit abschließbarem Griff, Türanschlag rechts
- Rückwandfenster mit Handaufsteller
- 2 Aufstellfenster vorn mit Handaufstellern
- Dachüberstand: ca. 50 cm

LINEA TYP I

2,33 x 1,10 m = 2,56 m²

Art.Nr.:

Pressblank	1610 0000
Moosgrün (RAL 6005)	1610 0002
Anthrazit-grau (DB703)	1610 0003
Alu-Fundamentrahmen	1610 4000

LINEA TYP II

2,97 x 2,17 m = 6,44 m²

Art.Nr.:

Pressblank	1620 0000
Moosgrün (RAL 6005)	1620 0002
Anthrazit-grau (DB703)	1620 0003
Alu-Fundamentrahmen	1620 4000



LINEA Typ I

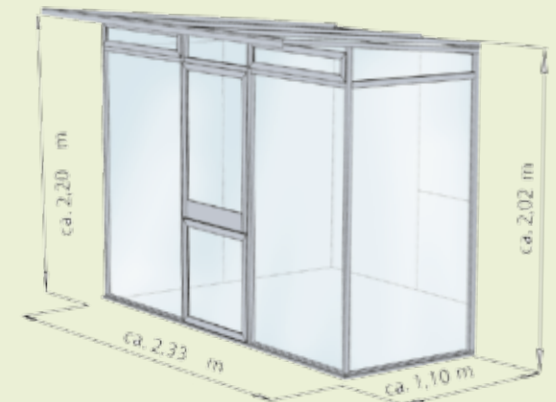

LINEA Typ II

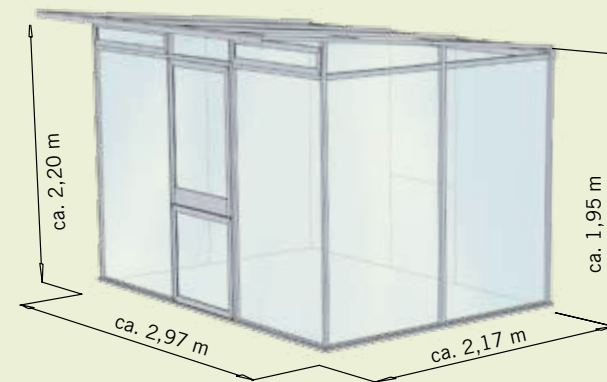

GEWÄCHSHAUS MIT 16 MM VERGLASUNG

GRÜN DURCH DEN WINTER!

SICHER DURCH DIE KALTE JAHRESZEIT

Die gut isolierende Verglasung mit 16 mm starken Hohlkammerplatten sollte „dicke“ ausreichen, um Ihre grüne Pracht ohne enorme Heizkosten durch den Winter zu bringen. Natürlich sind bei unserem Spitzenmodell „Tulpe“ überdies alle anderen Vorzüge und „Charakterstärken“ der KGT-Familie aufs Beste ausgeprägt. Also insbesondere die langlebige, funktionssichere Grundkonstruktion mit Aluminiumprofilen und Polycarbonat-Verglasung etc.

Glasklare Stärken auf einen Blick:

- Beste Isoliereigenschaften zum Überwintern frostempfindlicher Pflanzen in Verbindung mit einer geeigneten Heizquelle
- Hochstabile, korrosionsbeständige Aluminiumprofile
- Alle wichtigen Profile in einem Stück ausgeführt: für extra hohe Stabilität und dauerhafte Dichtheit
- 16-mm-Polycarbonat-Verglasungsstärke mit „longlife“-UV-Schutz außen

- Sichere Verglasungstechnik, umlaufend vom Profil eingefasst
- Sehr gute Be- und Entlüftung serienmäßig
- Breite, geteilte Drehtüren mit abschließbarem Griff, mit Schubkarre befahrbar
- Großes Dachfenster mit automatischem Fensterheber
- Rückwandfenster mit leicht zu bedienendem Handaufsteller
- Beidseitige Regenrinne mit Fallrohren
- Sehr guter Lichteinfall durch breites Verglasungsraster

Die umfangreiche Serienausstattung kann durch passgenaues Zubehör (Fundamentrahmen, Tisch, Hängebord, Pflanzwanne etc.) ergänzt werden. Auch bei diesem Qualitäts-Gewächshaus gilt: Es gibt kein besseres Preis-/Leistungsverhältnis. Vergleichen Sie ruhig!

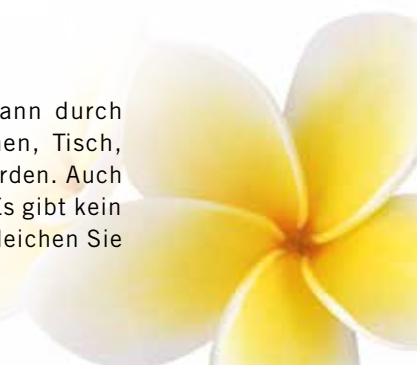



Gewächshausbreiten:
2,33 m / 2,97 m

Farbausführungen:



Aluminium
pressblank



Moosgrün
(RAL 6005)



Anthrazit-
grau (DB703)

TULPE

BAUSATZ TULPE

- Verglasungsraster: 1,06 m
- Seitenwand / Traufenhöhe: 1,49 m
- Verglasung: 16-mm-ISO-Hohlkammerplatten aus hochbruchfestem Polycarbonat
- Außen: „longlife“-UV-geschützt
- Rückwandfenster mit Handaufsteller
- Großes Dachfenster mit automatischem Fensterheber
- Breite, geteilte Drehtür (Tulpe III: 0,76 x 1,85 m; Tulpe IV: 0,76 x 2,04 m) mit abschließbarem Griff, Türanschlag rechts
- Beids. Regenrinne mit Fallrohren

TULPE TYP III

2,33 x 3,23 m = 7,5 m² Art.Nr.:

Pressblank	1530 0000
Moosgrün (RAL 6005)	1530 0002
Anthrazit-grau (DB703)	1530 0003
Alu-Fundamentrahmen	1530 4000

TULPE TYP IV

2,97 x 4,29 m = 12,75 m² Art.Nr.:

Pressblank	1540 0000
Moosgrün (RAL 6005)	1540 0002
Anthrazit-grau (DB703)	1540 0003
Alu-Fundamentrahmen	1540 4000



TULPE Typ III

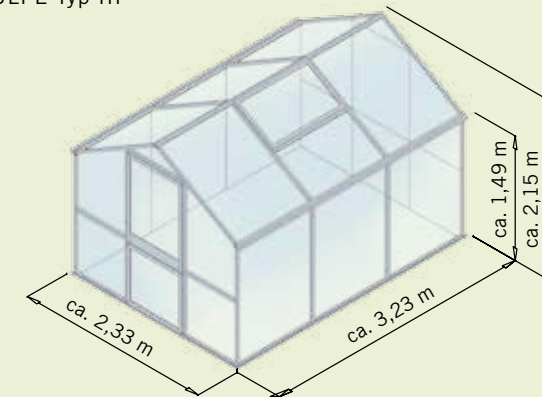

TULPE Typ IV

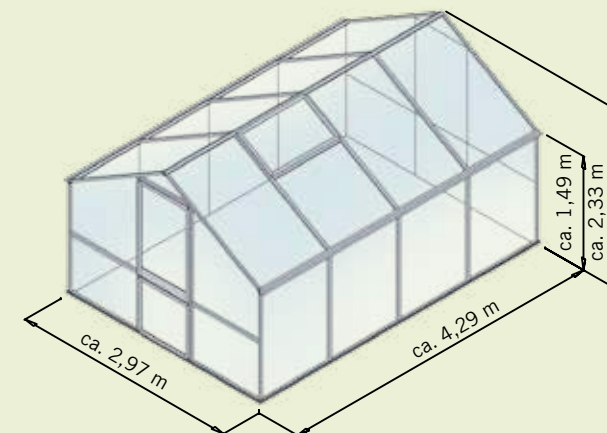



FUNDAMENTRAHMEN

GRUNDSOLIDE

Ein besonders empfehlenswertes Zubehör ist unser Aluminium-Fundamentrahmen, da Ihr Gewächshaus nicht einfach auf einen vorhandenen Untergrund aufgeschraubt werden sollte.

Es gibt ihn für alle Modelle, umlaufend um das gesamte Haus. Er verankert sich sicher im Erdreich und ist kraftschlüssig mit dem Gewächshaus verbunden, sodass eine optimale Befestigung entsteht, die eine Verschraubung noch übertrifft, denn eine solche ist nur so stark wie die Schrauben. Aus hochwertigem Aluminium gefertigt, ist der Rahmen absolut verrottungsfrei und kann noch nach Jahren rückstandsfrei einfach wieder ausgegraben werden. Bis dahin verschwindet er ohne jede Stolperkante im Boden.

- Hergestellt aus verrottungsfreiem Aluminium
- Sichere, umlaufende Verbindung zum Untergrund
- Kraftschlüssig mit dem Gewächshaus verbunden
- Auch noch nach Jahren ohne Rückstände zu entfernen

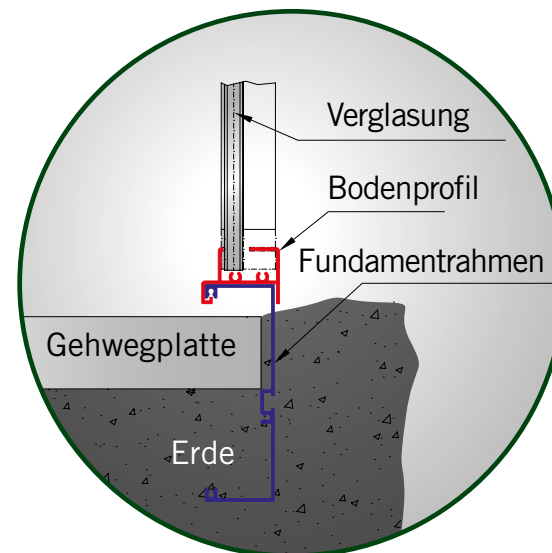

TOMATENHAUS & FRÜHBEET

EDELWEISS IMMERGRÜN

TOMATENHAUS EDELWEISS

- Verglasung: 6-mm-ISO-Hohlkammerplatten aus hochbruchfestem Polycarbonat
- Außen „longlife“-UV-Schutz
- 2 leichtgängige Schiebetüren
- 2 Regale mit herausnehmbaren Kunststoff-Einlegeplatten

Art.Nr.:

Pressblank 1900 0000

FRÜHBEET IMMERGRÜN

- Verglasung: 10-mm-ISO-Hohlkammerplatten aus hochbruchfestem Polycarbonat
- Außen „longlife“-UV-Schutz
- Beidseitig große Lüftungsklappen
- Handaufsteller und 4 Bodenanker

Art.Nr.:

Pressblank 1600 0000



EDELWEISS

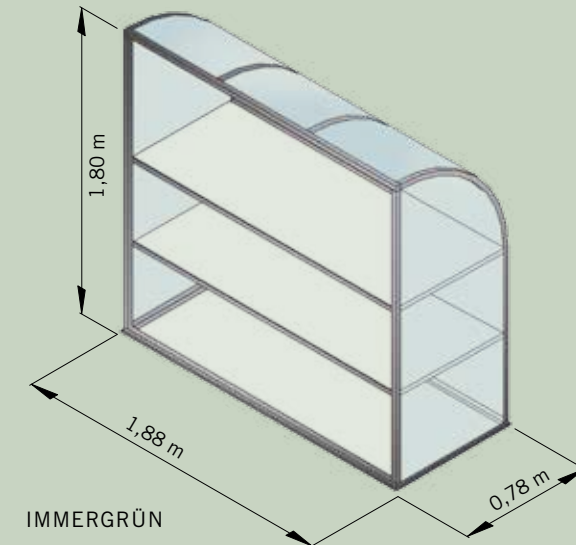

IMMERGRÜN

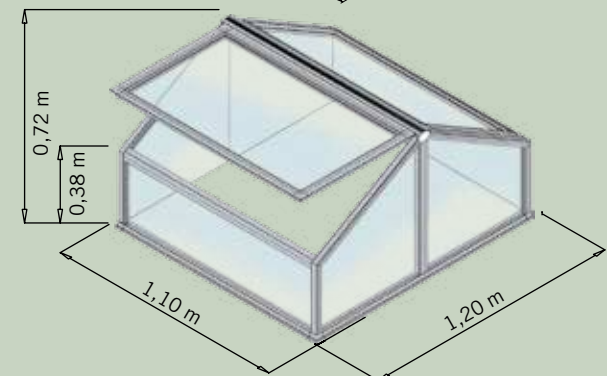



FRÜHBEET PREMIUM

PREMIUM 100

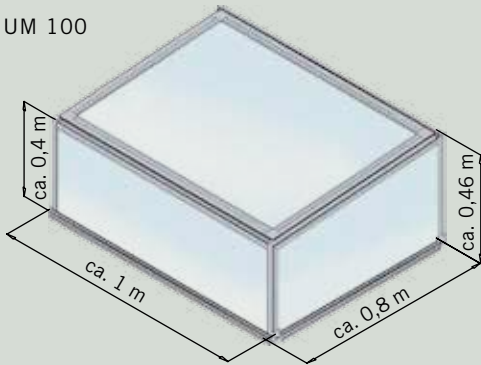

PREMIUM 200

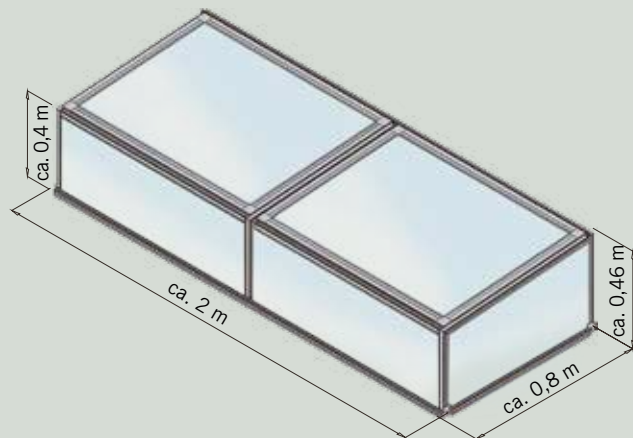

FRÜHBEET PREMIUM

Speziell für kleine Gärten entwickelt eignen sich die Frühbeete „Premium“ auch für den heimischen Balkon oder die Terrasse.

- Aluminium-Profilsystem in pressblank
- Verglasung: 6 mm ISO-Hohlkammerplatten aus Polycarbonat
- Außen „longlife“-UV-Schutz
- Ein bzw. zwei breite Öffnungsklappen mit Handaufstellern
- Die Öffnungsklappen lassen sich bei Bedarf leicht entfernen
- Autom. Fensterheber als Zubehör gegen Aufpreis erhältlich (Seite 29)

PREMIUM TYP 100

1,00 x 0,80 m = 0,8 m² Art.Nr.:

Pressblank	1600 0001
------------	-----------

PREMIUM TYP 200

2,00 x 0,80 m = 1,6 m² Art.Nr.:

Pressblank	1600 0002
------------	-----------

SCHILDKRÖTENUNTERBAU

SCHILDKRÖTEN- UNTERBAU

Mit dem Schildkrötenunterbau (inklusive Öffnungsklappe) ist das Modell Premium perfekt geeignet für Schildkröten, Meerschweinchen und andere Kleintiere.

- Verglasung: 6-mm-ISO-Hohlkammerplatten aus hochbruchfestem Polycarbonat
- Außen „longlife“-UV-Schutz
- Höhe: 26 cm
- Inkl. Pendelplatte: Höhe 23,5 cm, Breite: 25 cm

SCHILDKRÖTENUNTERBAU FÜR PREMIUM 100

Art.Nr.:

Pressblank 1600 0005

SCHILDKRÖTENUNTERBAU FÜR PREMIUM 200

Art.Nr.:

Pressblank 1600 0006

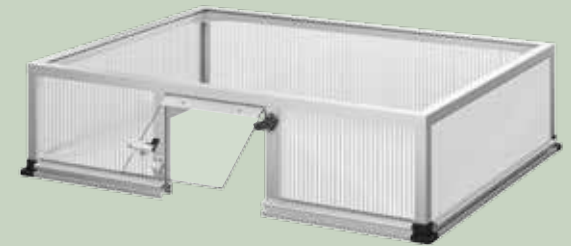



HOCHBEET WOODY



HOCHBEET WOODY

Das Holz-Hochbeet Woody wurde speziell für rückenfreundliches Gärtnern entwickelt.

- Grundgestell aus bestem Lärchenholz
- Ein passender Fundamentrahmen aus verzinktem Stahl, inkl. Schneckenstopp, sorgt für sicheren Halt am Boden
- Schutzgitter gegen Nagetierbefall
- Spezielle Noppenfolie im Inneren, verhindert das Verrotten des Holzes
- Gewölbter, umlaufender Handlauf
- Optionale Schneckenkante für den Handlauf erhältlich



WOODY 130

1,31 x 0,99 x 0,79 m (B x T x H)

Art.Nr.:

Lärche natur	1600 0010
Schneckenkante	1600 0012

WOODY 210

2,14 x 0,99 x 0,79 m (B x T x H)

Art.Nr.:

Lärche natur	1600 0003
Schneckenkante	1600 0007



Idealtypische Schichtung im Hochbeet



Opt. Schneckenkante

FRÜHBEET-AUFSATZ



FRÜHBEETAUFSATZ- FÜR HOLZHOCHBEET WOODY

Um die erfolgreiche Anzucht im Hochbeet zu unterstützen, bieten wir optional einen passenden Frühbeet-Aufsatz für unsere Hochbeete an.

- Aluminium-Profilsystem in pressblank
- Verglasung: 6 mm ISO-Hohlkammerplatten aus Polycarbonat
- Außen „longlife“-UV-Schutz
- Ein bzw. zwei breite Öffnungsklappen mit Handaufstellern
- Die Öffnungsklappen lassen sich bei Bedarf leicht entfernen

FÜR WOODY 130

1,23 x 0,91 x 0,31 m (B x T x H)

Art.Nr.:

Pressblank

1600 0011

FÜR WOODY 210

2,07 x 0,91 x 0,31 m (B x T x H)

Art.Nr.:

Pressblank

1600 0004





KRÄUTERHOCHBEET



KRÄUTERHOCHBEET

Ideal für den Balkon oder die Terrasse, ermöglicht das Kräuterhochbeet Gärtnern auf kleinstem Raum. Durch die Höhe von ca. 0,80 m können Sie bequem im Stehen arbeiten. Zum Standard-Lieferumfang gehört eine hochwertige Kunststoffwanne. Die Wanne verhindert den Kontakt der Erde zum Holz, ermöglicht zusätzlich aber auch eine Nutzung als Wassergarten. Durch den integrierten Ablauf kann Wasser abgelassen oder aufgefüllt werden.

- Maße: 0,92 x 0,43 x 0,79 m (B x T x H)
- Beste Gebirgsfichte
- Integrierter Wasserablauf
- Kunststoffwanne verhindert das Verrotten des Holzes

KRÄUTERHOCHBEET

0,92 x 0,43 x 0,79 m Art.Nr.:

Gebirgsfichte	1600 0008
---------------	-----------

ROLLENSET

Art.Nr.:

Kunststoff	1600 0009
------------	-----------



GEWÄCHSHAUSEINRICHTUNGEN



TISCHE

- 63,5 cm tief
- seitlich durchgehend
- Kunststoff-Einlegeplatten (weiß)

verschiedene Ausführungen



HÄNGEBORDE

- 26 cm tief
- seitlich durchgehend
- Kunststoff-Einlegeplatten

verschiedene Ausführungen



PFLANZWANNE

- 63,5 cm tief, 10 cm hoch
- seitlich durchgehend
- Kunststoff-Einlegeplatten

verschiedene Ausführungen

ERSTKLASSIGE AUSSTATTUNG...

...für erstklassige Gewächshäuser.

Alle Tische, Hängeborde und Pflanzwannen sind aus hochwertigen Aluminiumprofilen in pressblanker Ausführung gefertigt. Die Einlegeplatten sind aus bruchfesten, leicht zu reinigenden Kunststoffplatten. Die intelligente Befestigung am Gewächshaus macht alle tragenden Einrichtungsteile hoch belastbar.

Die Artikelnummern entnehmen Sie bitte der separaten Preisliste.

TISCHE

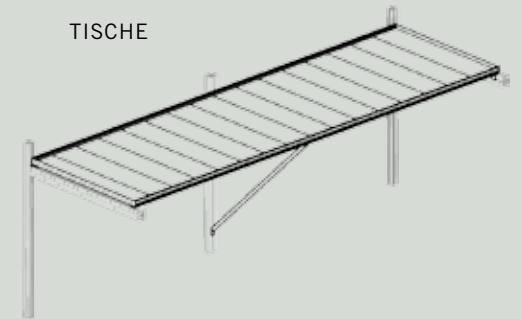

HÄNGEBORD

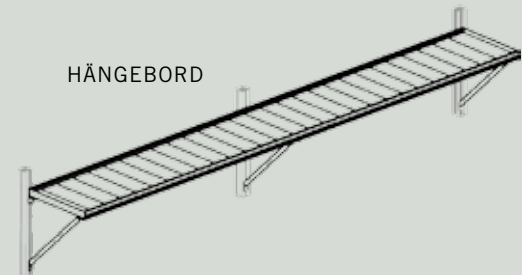

PFLANZWANNE

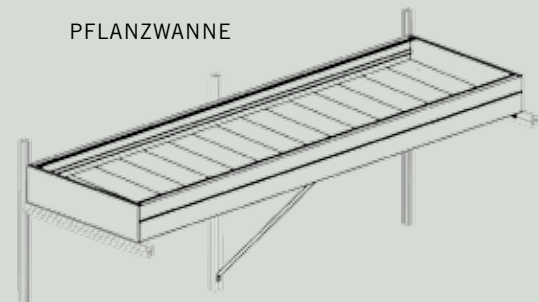



GEWÄCHSHAUSEINRICHTUNGEN



EINRICHTUNG + ZUBEHÖR

Um unsere Premium-Gewächshäuser abzurunden, haben wir genau auf unsere Modelle abgestimmtes Zubehör entwickelt. Damit Sie unsere Produkte optimal nutzen können und das Gärtnern doppelt Spaß macht! So können Sie mit Hilfe unserer Pflanzwannen, Tische, Hängeborde oder an Ringhaken aufgehängten Blumenampeln Ihre grüne Pracht auf mehreren Ebenen pflegen.

UNIVERSAL- ALUMINIUM-TISCH

- 1,21 m breit, 0,64 m tief, 0,80 m hoch,
- mit 2 Arbeitsplatten aus Kunststoff

Art.Nr.:

1010 9419



UNIVERSAL ALUMI- NIUM HÄNGEREGAL

- inkl. Befestigungsmaterial

Art.Nr.:

1,00 m x 0,25 m

1010 9417

1,50 m x 0,25 m

1010 9418



UNIVERSAL-ALUMI- NIUM-REGALSYSTEM

- freistehend
- 1,10 m breit, 0,35 m tief, 1 m hoch
- mit 3 Böden aus Kunststoffplatten

Art.Nr.:

1010 9420



ZUBEHÖR

ZUSÄTZLICHES DACHFENSTER

Erweitern Sie die Be- und Entlüftung Ihres Gewächshauses durch ein oder mehrere zusätzliche Dachfenster: lieferbar für verschiedene Modelle, aus unserem Aluminium-Profilssystem in pressblank oder moosgrün (Aufpreis), je nach Modell mit Handaufsteller oder automatischem Fensterheber. Die Verglasung wird bauseits aus der vorhandenen Dachplatte zugeschnitten. Alles Nähere entnehmen Sie bitte der separaten Preisliste.



AUTOMATISCHER FENSTERHEBER

- rostfrei
- Druckkraft 7 kp.
- einstellbarer Öffnungs-/Schließpunkt

Art.Nr.:
2550 5700

AUTOMATISCHER FENSTERHEBER

- speziell für Frühbeete

Art.Nr.:
1010 9421

FIRSTVERZIERUNG

- aus Aluminium in blank, moosgrün (RAL 6005) oder anthrazitgrau (DB703) (nicht geeignet für Rhodo bzw. Flora)

Art.Nr.:

für Gewächshaus Typ II	1010 9414
für Gewächshaus Typ III	1010 9415
für Gewächshaus Typ IV	1010 9416



GEWÄCHSHAUS-FALLROHRE

- 1 Satz = 2 Stück
- ø 32 mm, 1,40 m lang, inkl. Schellen

Art.Nr.:

Moosgrün	2500 0700
Pressblank	2500 0705



ERSATZZYLINDER

- für automatischen Fensterheber

Art.Nr.:

	2550 5701
--	-----------





ZUBEHÖR



RINGHAKEN

- VE = 5 Stück
- aus Edelstahl mit Langmutter und Hammerkopfschraube

Art.Nr.:

Pressblank	2510 0100
------------	-----------

HAMMERKOPF-SCHRAUBE

- VE = 20 Stück (M6 x 18)
- aus Edelstahl mit Mutter

Art.Nr.:

Pressblank	2511 1300
------------	-----------



ROHRHAKEN

- VE = 5 Stück
- aus Edelstahl mit Langmutter und Hammerkopfschraube

Art.Nr.:

Pressblank	2510 0101
------------	-----------

MINIMUM-MAXIMUM THERMOMETER

- Eloxiertes Aluminium
- permanente, aktuelle Temperatur
- Maxi- und Minimaltemperatur während der Beobachtungsperiode

Art.Nr.:

	1010 9400
--	-----------





WERTE DIE ZÄHLEN

DIE PERFEKTION STECKT IM DETAIL

Kompromisslose Qualität durch Sorgfalt und Präzision von der Konstruktion bis zur Endfertigung: Das sichert unseren Premium-Anspruch und begeistert unsere Kunden. Unsere Gewächshäuser haben wir eigens für den anspruchsvollen Hobbygärtner entwickelt. Qualität und Funktionalität bewegen sich dabei auf Profiniveau.

Die Modellvielfalt lässt keine Wünsche offen: Für jeden Garten findet sich das richtige Gewächshaus, hohe Produktqualität und anwenderfreundliche, einfache Montage sowie dauerhafte Funktionssicherheit werden Sie begeistern.

Es sind die Kleinigkeiten, die den großen Unterschied machen. Je nach Modell zählen bereits viele nützliche Details zur serienmäßigen Ausstattung: geteilte Drehtüren mit abschließbarem Türdrücker, großformatige Dachfenster mit automatischem Fensterheber und vieles mehr.

Alles bis ins kleinste Detail gleichbleibend solide verarbeitet – nur so entstehen perfekte Produkte.



IHR GARTENPARTNER
INNOVATIV – LEISTUNGSSTARK – KOMPETENT

Abbildungen enthalten teilweise Sonderausstattungen



KGT GMBH
KREATIVE GARTENTECHNIK
RUDOLF-DIESEL-STRASSE 1
D-26670 UPLENGEN-JÜBBERDE
T. +49 4956 4075-0
F. +49 4956 4075-75
INFO@KGT-GMBH.DE
WWW.KGT-GMBH.DE