

# mehr Leben im GARTEN

OUTDOOR  
LIFE  
PRODUCTS®

SORTIMENT  
2016



GARTENHÄUSER • GERÄTESCHUPPEN • PAVILLONS • KINDERSPIELHÄUSER

# Deshalb Outdoor Life Products...



## Bestellung leichtgemacht

Die Bestellung Ihres Gartenhauses ist denkbar einfach. Sie wählen aus unserem reichhaltigen Sortiment Ihr passendes Gartenhausmodell. Entscheiden Sie, ob weiteres Zubehör, wie z.B. Terrasse, Fensterläden, Schindeln, Blumenkasten, Anbauten oder Überdachungen (Flachdachmodellen) mitbestellen. Gerne berät Sie Ihr Händler dabei. Durch diesen erfolgt auch die Bestellung bei uns.



## Lieferung

Die Lieferung des bestellten Gartenhauses erfolgt ab 18 mm Wandstärke mit einem 38 to Lkw (Deutschland, Luxemburg, Belgien und Holland/ Festland bei entsprechender Zufahrt) frei Bordsteinkante mit mechanischer Abladung.



## Einfacher Aufbau

Die Montage ist einfach und ohne Spezialwerkzeuge möglich. Eine leicht verständliche Montageanleitung und Wandzeichnungen sind jedem Haus beige packt. Diese Anleitung ist schematisch aufgebaut und fortlaufend bebildert. Video online: <http://www.youtube.com/watch?v=mw8YKt0Atec>

**NEU!**  
Der Aufbau-  
Video online!



## 5 Jahre Garantie

Holz ist ein lebendiges Naturprodukt. Durch Witterungseinflüsse können Risse und Verformungen entstehen. Dies ist normal und ein Teil der natürlichen Eigenschaften des Werkstoffes Holz. Es gibt Ihrem Gartenhaus ein natürliches Aussehen und einen speziellen Charakter. Gerade weil wir von der Qualität unserer Gartenhäuser überzeugt sind, bieten wir fünf Jahre Garantie auf Konstruktion und Material (Beschläge sind ausgenommen). Damit können Sie jeden Moment ungestört genießen.

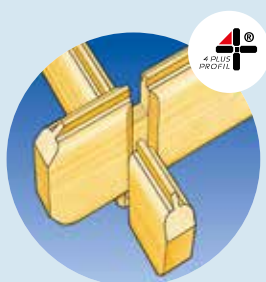

### 4-Plus-Profil

Die exklusiv entwickelte '4-Plus-Profil' Stapelbaumethode umfaßt sorgfältig ausgefräste und einwandfrei passende Wandbohlen. Das '4-Plus-Profil' bei Blockbohlenhäusern bietet einmalige Pluspunkte:

- Die genau passende Eckverbindung mit Gehfugen ist fest und stark
- Die Formgebung der gut bearbeiteten Stirnseiten ist ein optisches Vergnügen.
- Die Softline-Wandbohlen lassen sich bequem streichen, weil sie gehobelt sind und keine scharfen Kanten haben



## Ein Blockhaus - viele Möglichkeiten

Richten Sie Ihr Blockbohlenhaus ganz nach Ihrem eigenen Geschmack ein. Sommerliche Farben, besondere Vorhänge, Platz für einen Tisch mit schönen Sesseln oder eine Ecke für die Kinder. Nutzen Sie unsere zahlreichen Erweiterungsmöglichkeiten. Wie wäre es mit einer Holzterrasse, mit Blumenkästen oder Fensterläden? Sie haben auch die Möglichkeit einen Anbauschuppen für Ihr Gartenwerkzeug anzubauen. Für die Kinder gibt es ein schönes Kinderspielhaus.



## Beantragen Sie die Genehmigung rechtzeitig!

Erkundigen Sie sich rechtzeitig bei der für Sie zuständigen Baubehörde hinsichtlich der erforderlichen Genehmigungen. Die für die Einreichung erforderlichen Unterlagen stellen wir natürlich gerne zur Verfügung.

## Haben Sie daran gedacht?



## Bekennen Sie Farbe...

Friesenblau, ebenholzschwarz, schwedisch rot oder honiggelb, jedes Blockbohlenhaus bekommt eine persönliche Note, wenn Sie Ihre Lieblingsfarbe wählen. Eine gute Farbe, die tief ins Holz eindringt, bietet einen guten Schutz und hält es länger schön.



Am Besten verwenden Sie eine Farbe, die wasserabweisend ist, UV-Schutz hat und die Feuchtigkeit reguliert. Streichen Sie auch die Innenseite für ein optimales Ergebnis. Damit beugen Sie auch Holzverzug vor. Streichen Sie ebenfalls die Türen von innen.

## Auf Wunsch Lieferung des Gartenhauses in tauchimprägniertem Farbton gegen Mehrpreis. (Lieferzeit ca. 4-5 Wochen.)



Braun



Antrazit schwarz



Grün



## Das Fundament

Anforderungen an das Fundament:

- muss eine waagrechte, tragfähige und befestigte Fläche sein
- darf durch Last, Regen und Frost nicht nachgeben
- Die Oberkante des Fundamentes sollte über Erdniveau liegen
- Das Fundament sollte eine Befestigung der Fußbodenbalken ermöglichen
- Die Anforderungen an Art und Material des Fundamentes steigen mit Art und Größe des Hauses
- Ihr Haus sollte von unten gegen Nässe isoliert sein
- Denken Sie bei der Erstellung des Fundamentes an eventuell zu verlegende Kabel und Leitungen

### Das Plattenfundament

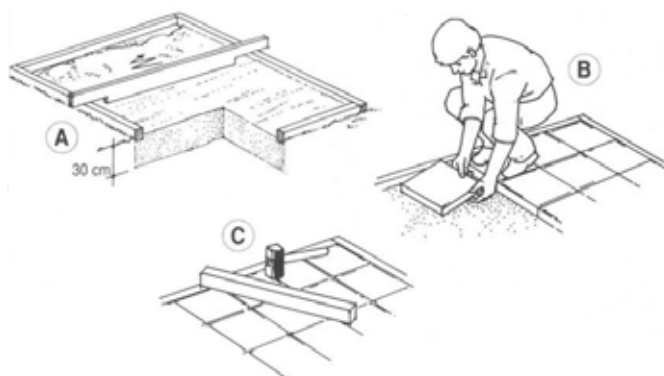

Das Holz für Outdoor Life Gartenhäuser wird aus zertifizierten oder nachhaltig bewirtschafteten Wäldern bezogen.



## Allgemeine Info

- Qualitätsfichtenholz mit Nut und Feder (18, 19 und 28 mm) Doppel Nut und Feder (34 und 40 mm).
- **Massive Dach- und Fußbodenbrettern mit Nut und Feder.**
- inklusive Dacheindeckung.
- Fußbodenunterkonstruktion (Bodenbalken) druckimprägniert.
- Terrassen: Wandstärke 28 mm, Fußbodenbalken und Terrassenbodenbretter druckimprägniert. (Ausführung der Terrassen können abweichend sein von den Abbildungen im Prospekt)
- Lieferzeit: imprägniert ca. 4-5, unbehandelt ca. 3-4 nach Auftragseingang.
- Dachverankerungssätze ab 28 mm im Lieferumfang.
- Ausführliche Aufbauanleitung und komplettes Befestigungsmaterial.
- Seitlicher Dachüberstand bei 34 und 40 mm ca. 25 – 40 cm.
- Seitlicher Dachüberstand bei 18 und 28 mm ca. 20 cm.
- Alle Häuser können spiegelverkehrt aufgebaut werden.
- **5 Jahre Garantie auf Material und Konstruktion (ab 28 mm) ausgenommen Beschläge.**
- **Ware ist vor Aufbaubeginn auf Vollständigkeit und Qualität zu prüfen.**
- **Preise 2016/1 gültig bis Ende 2016 oder bis Preisänderung!**

## Haftungsausschluss:

- Die genannten Maße sind Sockelmaße, ohne Eckverbindung und Dachüberstände:
- Alle Blockbohlenhäuser werden unbehandelt geliefert.
- Konstruktion und technische Änderungen vorbehalten.
- Abgebildetes Zubehör wie Schindeln, Fensterläden, Terrassen, Blumenkästen, Dachrinnen und Deko sind nicht im Lieferumfang enthalten.

Autorenrechte © 2016 Outdoor Life Group Nederland BV - Outdoor Life Products® ist ein Markenname von Outdoor Life Group Nederland BV Aus dieser Ausgabe darf nichts vervielfältigt und/oder öffentlich gemacht werden, sei es durch Fotokopie, Mikrofilm, Lagerung in Computerbeständen oder anderen Möglichkeiten, ohne vorherige schriftliche Zustimmung vom Verleger. An den Text in dieser Ausgabe können keine Rechte abgeleitet werden. Outdoor Life Group Nederland BV akzeptiert keine Haftung für mögliche Fehler und Mängel in dieser Ausgabe. Preise und Bedingungen können an Veränderungen unterworfen sein. Preisänderungen 2016 vorbehalten.

**Für Druckfehler keine Haftung.**

Dieses Magazin wurde auf FSC-zertifiziertem Papier gedruckt



## Alle Häuser werden inklusive massiven Dach- und Fußbodenbrettern mit Nut und Feder geliefert!!!



Wandbohlenstärken, 34 und 40 mm mit Doppelnut und Feder.



Dacheindeckung: EPDM Dachpappe Schindeln



Firsthöhe Seitenwandhöhe



Türen und Fenster mit Echtglas



Türen und Fenster mit Kunststoffglas



Türen und Fenster Isolierglas 4-10-4



## Ein Blockhaus - viele Möglichkeiten

Richten Sie Ihr Blockbohlenhaus ganz nach Ihrem eigenen Geschmack ein. Sommerliche Farben, besondere Vorhänge, Platz für einen Tisch mit schönen Sesseln oder eine Ecke für die Kinder. Nutzen Sie unsere zahlreichen Erweiterungsmöglichkeiten. Wie wäre

es mit einer Holzterrasse, mit Blumenkästen oder Fensterläden? Sie haben auch die Möglichkeit einen Anbauschuppen für Ihr Gartenwerkzeug anzubauen. Für die Kinder gibt es ein schönes Kinderspielhaus.



Schindeln



Fensterläden für 1 flg. Fenster



Terrasse Universal 28 mm



Fensterläden für 2 flg. Fenster



Anbau 3 Seiten geschlossen



ERS Fensterelement FGG-H Fensterelement



Blumenkasten 70 - 90 cm



Blumenkasten 130 cm

## Zubehör Blockbohlenhäuser (Lieferung erfolgt nur in Verbindung mit einem Gartenhaus frachtfrei)

Bestell Nr.	Zubehör – Bezeichnung	Preis unbehandelt
693302	Schindeln rot 3 qm	44,99
693258	Schindeln grün 3 qm	44,99
693203	Schindeln braun 3 qm	44,99
693357	Schindeln schwarz 3 qm	44,99
521506	Terrasse Universal 28 mm 390 x 200 cm	399,00
459366	Anbau 3 Seiten geschlossen B 150 x T 200 cm	749,00
459694	Anbau 3 Seiten geschlossen B 150 x T 250 cm	849,00
536647	Fensterläden 1 flg. für 534605	139,95
536681	Fensterläden 2 flg. für 534681	169,95
536562	ERS Fensterelement	119,00
535558	FGG-H Fensterelement	229,00
582576	Blumenkasten 70 cm - 70 x 20 x 13,5 cm	39,99
582583	Blumenkasten 90 cm - 90 x 20 x 13,5 cm	47,99
582590	Blumenkasten 130 cm - 130 x 20 x 13,5 cm	54,99

## Johanna



Aus Qualitätsfichtenholz unbehandelt, mit verschraubter, stumpfer Eckverbindung, massiven Eckleisten und Eckbalken, 4-seitig gehobelte Wandbohlen mit Nut und Feder, imprägnierten Fußbodenbalken, inkl. Dachpappe, Fensterläden und Blumenkasten. Inkl. Treppe für Etage.

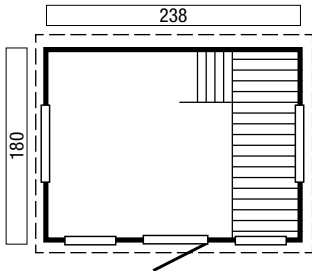

Inklusive Fußboden und Dachpappe



**699,-**

Bestell Nr.	Modell	Sockelmaß (BxTxH)	Preis unbehandelt	erf. Schindeln
456532	Johanna	238 x 180 x 228 cm	699,00	2 Pakete

## Heike



Aus Qualitätsfichtenholz, unbehandelt, 4-seitig gehobelte Wandbohlen mit Nut und Feder, inklusive Dachpappe, imprägnierten Fußbodenbalken, massiven, unbehandelten Fußbodenbrettern mit Nut und Feder. Inkl. Terrasse, Vordach 90 cm über der Eingangstür. Inkl. 3 Blumenkasten und 3 mal Fensterläden.

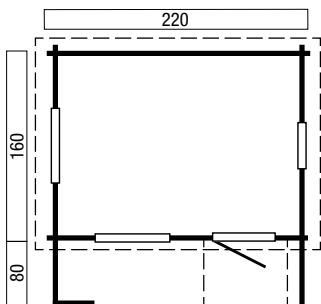

Inklusive Fußboden und Dachpappe



**769,-**

Bestell Nr.	Modell	Sockelmaß (BxTxH)	Preis unbehandelt	erf. Schindeln
456518	Heike	220 x 160 x 212 cm	769,00	2 Pakete

## Kesselberg



Aus unbehandelten, vorgefertigtem Wandelementen aus Qualitätsfichtenholz, inkl. Befestigungsmaterial und Montageanleitung, Lichtausschnitt in Seitenwand (ohne Sprossen) Fußbodenunterkonstruktion druckimprägniert. Doppeltür mit Drückergarnitur und Schloss. Dacheindeckung: Dachpappe

Doppeltür B 138 x H 188 cm  
2 Fensterpaneelen B 93 x H 43 cm

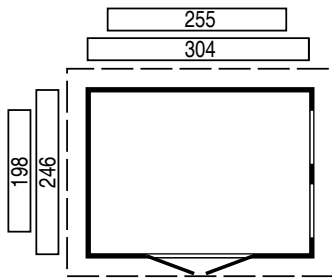

Inklusive Fußboden und Dachpappe



Bestell Nr.	Modell	Sockelmaß (BxTxH)	Anbau	Preis unbehandelt
456792	Kesselberg 1	255 x 198 x 210 cm	-	1399,00
456808	Kesselberg 2	304 x 246 x 210 cm	-	1499,00
456822	Kesselberg 3	604 x 246 x 210 cm	300 cm	2199,00
456785	Kesselberg 4	505 x 198 x 210 cm	250 cm	1799,00

ab **1.399,-**

# Inklusive Anbauschrank geschlossen mit Doppeltür, Schleppdach, Vordach 50 cm



Inklusive Fußboden und Dachpappe



mit durchgehender Wand

# 1.299,-

## Kompakt 28

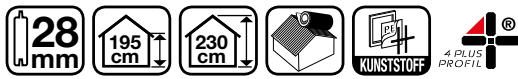

aus Qualitätsfichtenholz, unbehandelt, 4-seitig gehobelte Wandbohlen mit Nut und Feder, Tür mit Zylinderschloss und 3 Schlüsseln, Fußbodenbalken druckimprägniert.

Anbauschrank B 245 x T 47 cm  
 Doppeltür B 138 x H 174 cm  
 Doppeltür Anbauschrank B 116 x H 150 cm  
 Gesamtaußenmaße B 414 x T 308 cm

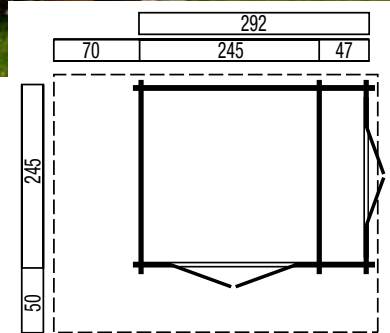

Bestell Nr. unbehandelt	Modell	Sockelmaß (BxTxH)	Vordach	Wandstärke	Preis unbehandelt	Bestell Nr. Braun impr.	Bestell Nr. Schwarz impr.	Bestell Nr. Grün impr.	erf. Schindeln	Preis Imprägniert
140264	Kompakt 28 inkl. Anbauschrank	292 x 245 x 230 cm	50 cm	28 mm	1299,00	1000943	1000944	1000942	6 Pakete	1614,00



Idealer zusätzlicher Lagerraum für Gartengeräte, Kaminholz usw.



## Aktionshaus A



Aus Qualitätsfichtenholz, unbehandelt, 4-seitige gehobelte Wandbohlen mit Nut und Feder, mit Echtglas, aufgesetzten Sprossen, Fußboden 18mm optional, Doppeltür mit Sicherheitsschloss, inklusive Dachpappe.

Doppeltür: B 118 x H 179 cm

Bestell Nr.	Modell	Sockelmaß (BxTxH)	Preis unbehandelt	erf. Schindeln
1005153	Aktionsmodell A	190 x 190 x 223 cm	870,00	3 Pakete
1005151	Fußboden 15mm zu Modell A		107,00	

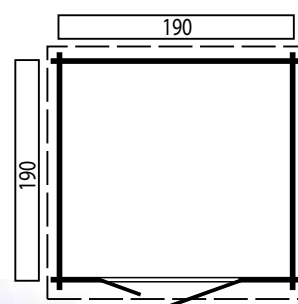





## Aktionshaus B



Aus Qualitätsfichtenholz, unbehandelt, 4-seitige gehobelte Wandbohlen mit Nut und Feder, mit Echtglas, aufgesetzten Sprossen, Fußboden 18mm optional, Doppeltür mit Sicherheitsschloss, inklusive Dachpappe.

Doppeltür: B 142 x H 179 cm

Bestell Nr.	Modell	Sockelmaß (BxTxH)	Preis unbehandelt	erf. Schindeln
1005152	Aktionsmodell B	230 x 230 x 223 cm	976,00	3 Pakete
1005150	Fußboden 15mm zu Modell B		145,00	

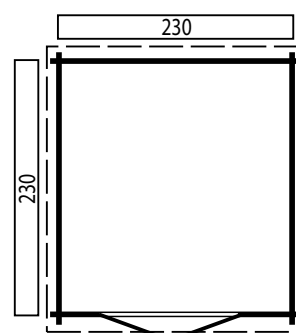

Das Holz für Outdoor Life Gartenhäuser wird aus zertifizierten oder nachhaltig bewirtschafteten Wäldern bezogen.



## Dünsberg



aus Qualitätsfichtenholz, unbehandelt, Eckverbindung 4-Plus-Profil, 4-seitig gehobelte Wandbohlen mit Nut und Feder, mit Kunststoffglas und Sprossen, Tür mit Zylinderschloss und 3 Schlüsseln, Fußbodenbalken druckimprägniert.

Doppeltür B 138 x H 175 cm

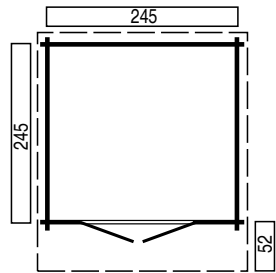

Inklusive Fußboden und Dachpappe



Bestell Nr. unbehandelt	Modell	Sockelmaß (BxTxH)	Vordach	Wandstärke	Preis unbehandelt	Bestell Nr. Braun impr.	Bestell Nr. Schwarz impr.	Bestell Nr. Grün impr.	erf. Schindeln	Preis Imprägniert
140103	Dünsberg	245 x 245 x 230 cm	52 cm	28 mm	1299,00	1000940	1000941	1000939	4 Pakete	1538,00

## Ahrensberg



Aus Qualitätsfichtenholz, unbehandelt, Eckverbindung 4-Plus-Profil, 4-seitig gehobelte Wandbohlen mit Nut und Feder, Tür mit Zylinderschloss und 3 Schlüsseln, Fußbodenbalken druckimprägniert.

Doppeltür B 138 x H 175 cm

Fenster B 93 x H 83 cm

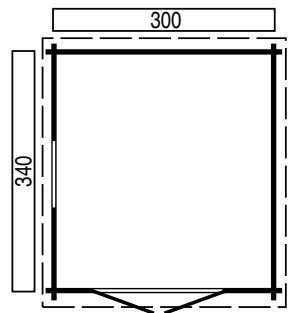

Inklusive Fußboden und Dachpappe



Bestell Nr. unbehandelt	Modell	Sockelmaß (BxTxH)	Vordach	Wandstärke	Preis unbehandelt	Bestell Nr. Braun impr.	Bestell Nr. Schwarz impr.	Bestell Nr. Grün impr.	erf. Schindeln	Preis Imprägniert
232204	Ahrensberg	300 x 340 x 244 cm	18 cm	28 mm	1599,00	1001119	1001118	1001117	6 Pakete	1914,00
582583	Blumenkasten 90 cm	90 x 20 x 13.5 cm			47,99					47,99
536647	Zier- Fensterläden				139,95					139,95

# Burgberg 34 mm mit Vordach 90 cm

# Burgberg 28 mm mit Vordach 120 cm



Inklusive Dachpappe

Vordach 90-120 cm

Blumenkasten gegen Aufpreis

ab **1.349,-**

34 mm Wandbohlen mit Doppel Nut und Feder

mit und ohne Fußboden

## Burgberg



Aus Qualitätsfichtenholz, unbehandelt, Eckverbindung 4-Plus-Profil, 4 seitig gehobelte Wandbohlen mit Nut und Feder, Tür mit Zylinderschloss und 3 Schlüsseln, Fußbodenbalken druckimprägniert.

Doppeltür B 138 x H 174 cm  
Fenster B 73 x H 97 cm

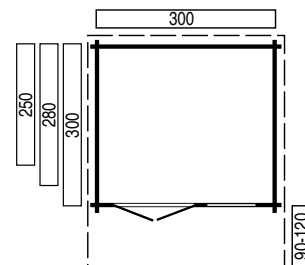

Bestell Nr. unbehandelt	Modell	Sockelmaß (BxTxH)	Vordach	Wandstärke	Preis unbehandelt	Bestell Nr. Braun impr.	Bestell Nr. Schwarz impr.	Bestell Nr. Grün impr.	erf. Schindeln	Preis Imprägniert
206830	Burgberg 1 ohne Boden	300 x 250 x 244 cm	120 cm	28 mm	<b>1349,00</b>	1000937	1000938	1000936	6 Pakete	<b>1664,00</b>
206809	Burgberg 1 mit Boden	300 x 250 x 244 cm	120 cm	28 mm	<b>1459,00</b>	1000934	1000935	1000933	6 Pakete	<b>1774,00</b>
206946	Burgberg 2 ohne Boden	300 x 300 x 244 cm	120 cm	28 mm	<b>1389,00</b>	1000931	1000932	1000930	7 Pakete	<b>1704,00</b>
206908	Burgberg 2 mit Boden	300 x 300 x 244 cm	120 cm	28 mm	<b>1599,00</b>	1000928	1000929	1000927	7 Pakete	<b>1914,00</b>
206724	Burgberg 3 ohne Boden	300 x 280 x 244 cm	90 cm	34 mm	<b>1439,00</b>	1003771	1004143	1003957	6 Pakete	<b>1754,00</b>
206700	Burgberg 3 mit Boden	300 x 280 x 244 cm	90 cm	34 mm	<b>1649,00</b>	1000961	1000962	1000960	6 Pakete	<b>1964,00</b>
582576	Blumenkasten 70 cm	70 x 20 x 13.5 cm			<b>39,99</b>					<b>39,99</b>

## Ein ruhiges Plätzchen

## Dachstein

aus Qualitätsfichtenholz, unbehandelt, Eckverbindung 4-Plus-Profil, 4-seitig gehobelte Wandbohlen mit Nut und Feder, mit Echtglas und Sprossen, Tür mit Zylinderschloss und 3 Schlüsseln, Fußbodenbalken druckimprägniert.

Doppeltür B 138 x H 175 cm

Fenster B 93 x H 97 cm

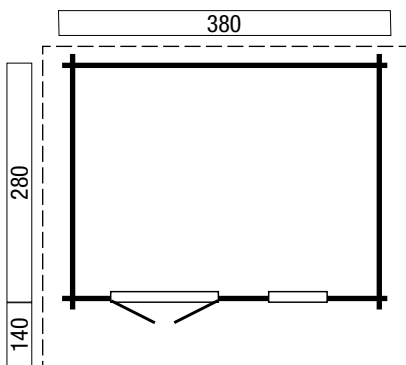
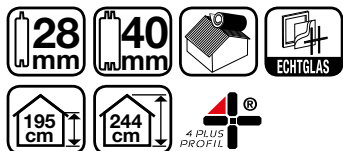

**Inklusive Fußboden und Dachpappe**



**Tür und Fenster mit Echtglas**

Bestell Nr. unbehandelt	Modell	Sockelmaß (BxTxH)	Vordach	Wandstärke	Preis unbehandelt	Bestell Nr. Braun impr.	Bestell Nr. Schwarz impr.	Bestell Nr. Grün impr.	erf. Schindeln	Preis Imprägniert
484439	Dachstein 1	380 x 280 x 244 cm	140 cm	28 mm	<b>1899,00</b>	1000910	1000911	1000909	8 Pakete	<b>2214,00</b>
1000152	Dachstein 2	380 x 280 x 244 cm	140 cm	40 mm	<b>1999,00</b>	1000958	1000959	1000957	8 Pakete	<b>2314,00</b>

## Wallberg



aus Qualitätsfichtenholz, unbehandelt, Eckverbindung 4-Plus-Profil, 4-seitig gehobelte Wandbohlen mit Nut und Feder, Tür mit Zylinderschloss und 3 Schlüsseln, Fußbodenbalken druckimprägniert.

Tür B 79 x H 175 cm

Tür B 79 x H 175 Vollholz.

Fenster B 130 x H 97 cm 2 flg.

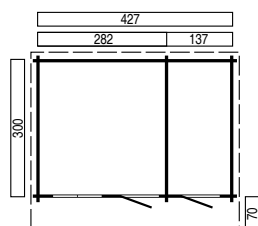

**Inklusive Fußboden und Dachpappe**



Bestell Nr. unbehandelt	Modell	Sockelmaß (BxTxH)	Vordach	Wandstärke	Preis unbehandelt	Bestell Nr. Braun impr.	Bestell Nr. Schwarz impr.	Bestell Nr. Grün impr.	erf. Schindeln	Preis Imprägniert
435117	Wallberg	427 x 300 x 257 cm	70 cm	28 mm	<b>2349,00</b>	1003655	1004027	1003841	8 Pakete	<b>2708,00</b>
582590	Blumenkasten 130 cm	130 x 20 x 13,5 cm			<b>54,99</b>					<b>54,99</b>

# Blockbohlenhäuser 28-34 mm

Inklusive integriertem Abstellraum und Doppelfenster in der Seitenwand



Inklusive Fußboden und Dachpappe



Vordach 50-70 cm

Blumenkasten gegen Aufpreis

ab **1.899,-**

## Almberg



Doppeltür B 138 x H 175 cm  
Tür B 79 x H 175 Vollholz.  
Fenster B 130 x H 97 cm 2 flg.



aus Qualitätsfichtenholz, unbehandelt, 28 oder 34 mm Wandbohlen. 34 mm mit Doppelnut und Feder. Vordach 50 cm, 4 seitig gehobelte Wandbohlen mit Nut und Feder, Tür mit Zylinderschloss und 3 Schlüsseln, Fußbodenbalken druckimprägniert. Fenster für Seitenwand (links oder rechts möglich)

Bestell Nr. unbehandelt	Modell	Sockelmaß (BxTxH)	Vordach	Wandstärke	Preis unbehandelt	Bestell Nr. Braun impr.	Bestell Nr. Schwarz impr.	Bestell Nr. Grün impr.	erf. Schindeln	Preis Imprägniert
434288	Almberg 1 - 28 mm	380 x 250 x 244 cm	70 cm	28 mm	<b>1899,00</b>	1001155	1001154	1001153	6 Pakete	<b>2214,00</b>
435803	Almberg 2 - 34 mm	427 x 280 x 257 cm	50 cm	34 mm	<b>2199,00</b>	1001158	1001157	1001156	8 Pakete	<b>2558,00</b>
582590	Blumenkasten 130 cm	130 x 20 x 13,5 cm			<b>54,99</b>					<b>54,99</b>

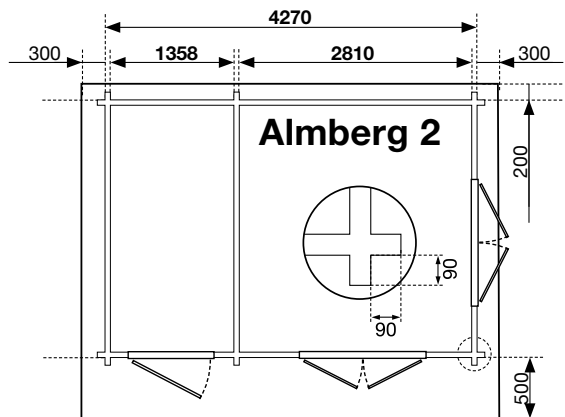
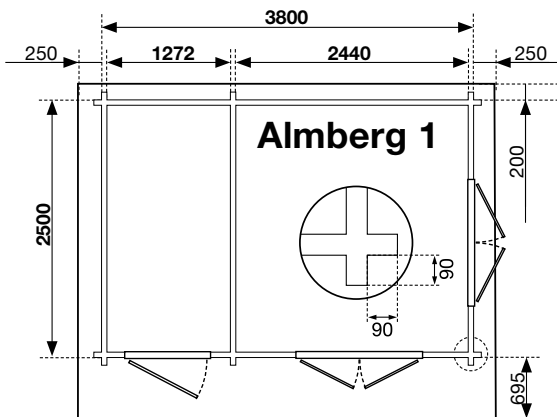

# Blockbohlenhäuser 28-40 mm



## Eichelberg



aus Qualitätsfichtenholz, unbehandelt, Dacheindeckung Bitumendachbahnen, Vordach 20 cm, Firsthöhe 238 cm, Eckverbindung 4-Plus-Profil, 4-seitig gehobelte Wandbohlen mit Nut und Feder, Einzeltür mit Zylinderschloss und 3 Schlüsseln, Fußbodenbalken druckimprägniert.

**Doppeltür** B 138 x H 174 cm mit feststehenden Sprossen  
**Einzeltür** B 79 x H 174 cm  
**Vollholz**  
**Fenster für Seitenwände** B 93 x H 43 cm Zum **Selbsteinbau**

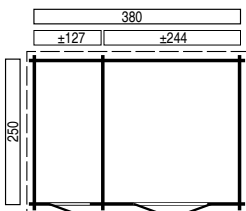

**Inklusive Fußboden und Dachpappe**



**2.399,-**

Bestell Nr. unbehandelt	Modell	Sockelmaß (BxTxH)	Vordach	Wandstärke	Preis unbehandelt	Bestell Nr. Braun impr.	Bestell Nr. Schwarz impr.	Bestell Nr. Grün impr.	erf. Schindeln	Preis Imprägniert
434004	Eichelberg	380 x 250 x 238 cm	25 cm	28 mm	<b>2399,00</b>	1001148	1001145	1001144	6 Pakete	<b>2714,00</b>

## Angerkopf

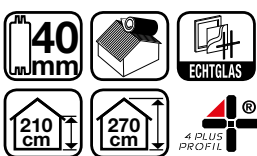

aus Qualitätsfichtenholz, unbehandelt, Eckverbindung 4-Plus-Profil, 4-seitig gehobelte Wandbohlen mit Nut und Feder, Tür mit Zylinderschloss und 3 Schlüsseln, Fußbodenbalken druckimprägniert.

**Doppeltür** B 138 x H 175 cm  
**2x Fenster** B 130 x H 97 cm

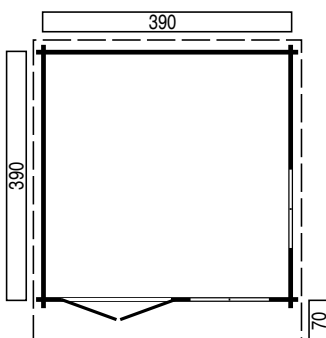

**Inklusive Fußboden und Dachpappe**



**2.799,-**

Bestell Nr. unbehandelt	Modell	Sockelmaß (BxTxH)	Vordach	Wandstärke	Preis unbehandelt	Bestell Nr. Braun impr.	Bestell Nr. Schwarz impr.	Bestell Nr. Grün impr.	erf. Schindeln	Preis Imprägniert
1000155	Angerkopf	390 x 390 x 270 cm	70 cm	40 mm	<b>2799,00</b>	1000946	1000947	1000945	9 Pakete	<b>3218,00</b>
521506	Universalterrasse 28mm	390 x 200 cm			<b>399,00</b>					<b>399,00</b>
536692	Fensterläden für 1 Fenster				<b>159,95</b>					<b>159,95</b>
582590	Blumenkasten für 1 Fenster	130 x 20 x 13,5 cm			<b>54,99</b>					<b>54,99</b>

# Blockbohlenhäuser 34-40 mm



Inklusive Fußboden und Dachpappe



Terrasse, Fensterläden, Schindeln und Blumenkasten sind Zubehör und nicht im Lieferumfang enthalten.

ab **2.249,-**

## Staffelberg

## Anbauten



aus Qualitätstichtenholz, unbehandelt, Eckverbindung 4-Plus-Profil, 4-seitig gehobelte Wandbohlen mit Doppelnut und -Feder, Tür mit Zylinderschloss und 3 Schlüsseln, Fußbodenbalken druckimprägniert. Modell Staffelberg 1 Vordach 50 cm, Staffelberg 2 Vordach 70 cm.

**Staffelberg:**  
Doppeltür B 138 x H 174 cm,  
Fenster B 130 x H 97 cm

**Anbau:**  
Tür B 65 x H 144 cm

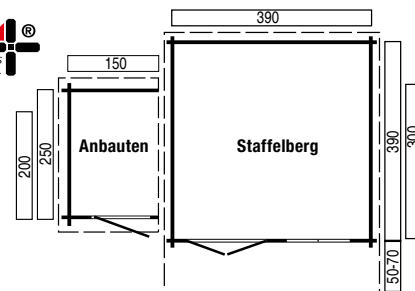

Bestell Nr. unbehandelt	Modell	Sockelmaß (BxTxH)	Vordach	Wandstärke	Preis unbehandelt	Bestell Nr. Braun impr.	Bestell Nr. Schwarz impr.	Bestell Nr. Grün impr.	erf. Schindeln	Preis Imprägniert
1000094	Staffelberg 1	390 x 300 x 270 cm	50 cm	40 mm	<b>2249,00</b>	1000952	1000953	1000951	7 Pakete	<b>2608,00</b>
1000095	Staffelberg 2	390 x 390 x 270 cm	70 cm	40 mm	<b>2449,00</b>	1000949	1000950	1000948	9 Pakete	<b>2868,00</b>
431379	Staffelberg 3	390 x 390 x 270 cm	50 cm	34 mm	<b>2349,00</b>	1000964	1000965	1000963	9 Pakete	<b>2708,00</b>
521506	Universalterrasse	390 x 200 cm		28 mm	<b>399,00</b>					<b>399,00</b>
536692	Fensterläden zu St.				<b>159,95</b>					<b>159,95</b>
582590	Blumenkasten 130 cm	130 x 20 x 13,5 cm			<b>54,99</b>					<b>54,99</b>
459366	Anbau S 1520 D	150 x 200 x 182 cm		28 mm	<b>749,00</b>	1001161	1001160	1001159	2 Pakete	<b>924,00</b>
459694	Anbau S 1525 D	150 x 250 x 182 cm		28 mm	<b>949,00</b>	1001164	1001163	1001162	2 Pakete	<b>1124,00</b>

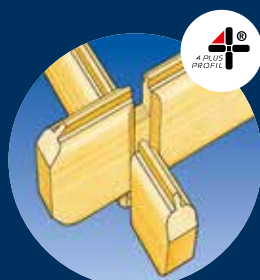

### 4-Plus-Profil

Die exklusiv entwickelte '4-Plus-Profil' Stapelbaumethode umfaßt sorgfältig ausgefräste und einwandfrei passende Wandbohlen. Das '4-Plus-Profil' bei Blockbohlenhäusern bietet einmalige Pluspunkte:

- Die genau passende Eckverbindung mit Gefhugen ist fest und stark
- Die Formgebung der gut bearbeiteten Stirnseiten ist ein optisches Vergnügen.
- Die Softline-Wandbohlen lassen sich bequem streichen, weil sie gehobelt sind und keine scharfen Kanten haben



Lieferung mit 38 to-LKW  
(Zufahrt muß gewährleistet sein)

# Blockbohlenhäuser 28-40 mm



## Auerberg <sup>4 PLUS PROFIL</sup>



Aus Qualitätsfichtenholz, unbehandelt, Eckverbindung 4-Plus-Profil, 4 seitig gehobelte Wandbohlen mit Nut und Feder, Tür mit Zylinderschloss und 3 Schlüsseln, Fußbodenbalken druckimprägniert.

Doppeltür B 138 x H 175 cm  
 Fenster B 93 x H 83 cm

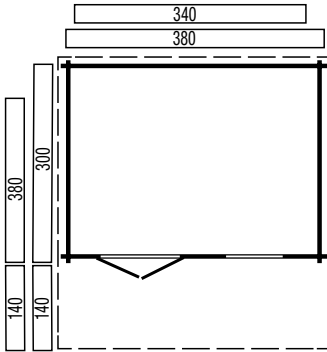

**Inklusive Fußboden und Dachpappe**



Schindeln und Blumenkasten sind Zubehör und nicht im Lieferumfang.

Bestell Nr. unbehandelt	Modell	Sockelmaß (BxTxH)	Vordach	Wandstärke	Preis unbehandelt	Bestell Nr. Braun impr.	Bestell Nr. Schwarz impr.	Bestell Nr. Grün impr.	erf. Schindeln	Preis Imprägniert
302242	Auerberg 1	340 x 300 x 257 cm	140 cm	28 mm	<b>1949,00</b>	1003648	1004020	1003834	8 Pakete	<b>2264,00</b>
302907	Auerberg 2	380 x 300 x 257 cm	140 cm	28 mm	<b>2149,00</b>	1003609	1003981	1003795	9 Pakete	<b>2464,00</b>
1000168	Auerberg 3	380 x 300 x 257 cm	140 cm	40 mm	<b>2349,00</b>	1003775	1004147	1003961	9 Pakete	<b>2708,00</b>
582583	Blumenkasten 90 cm	90 x 20 x 13,5 cm			<b>47,99</b>					<b>47,99</b>
536654	Zier-Fensterläden				<b>129,95</b>					<b>129,95</b>

## Hochegg



Aus Qualitätsfichtenholz, unbehandelt, Eckverbindung 4-Plus-Profil, 4 seitig gehobelte Wandbohlen mit Nut und Feder, Tür mit Zylinderschloss und 3 Schlüsseln, Fußbodenbalken druckimprägniert.

Doppeltür B 138 x H 175 cm  
 Oberlichtfenster B 152 x H 29 cm

**Tür ist in der Seitenwand als auch in der Vorderwand einbaubar**



Bestell Nr. unbehandelt	Modell	Sockelmaß (BxTxH)	Vordach	Wandstärke	Preis unbehandelt	Bestell Nr. Braun impr.	Bestell Nr. Schwarz impr.	Bestell Nr. Grün impr.	erf. Schindeln	Preis Imprägniert
113084	Hochegg 1 - 28mm	280 x 280 x 277 cm	20 cm	28 mm	<b>1499,00</b>	1001131	1001130	1001129	5 Pakete	<b>1814,00</b>
113220	Hochegg 2 - 28mm	340 x 340 x 277 cm	20 cm	28 mm	<b>1799,00</b>	1001134	1001133	1001132	7 Pakete	<b>2158,00</b>
113329	Hochegg 3 - 34mm	280 x 280 x 277 cm	20 cm	34 mm	<b>1599,00</b>	1001137	1001136	1001135	5 Pakete	<b>1914,00</b>
113428	Hochegg 4 - 34mm	340 x 340 x 277 cm	20 cm	34 mm	<b>1999,00</b>	1001140	1001139	1001138	7 Pakete	<b>2358,00</b>



# Wochenendhaus 40 mm mit Schlafboden



Inklusive Fußboden und schwarze Schindeln



Fenster-, Türläden, Blumenkästen, Terrasse nicht im Lieferumfang. Gegen Mehrpreis erhältlich

Lieferung ohne Terrassenboden und Deko

# 6.499,-

## Matterhorn



aus Qualitätsfichtenholz, unbehandelt, mit 3 Räumen und Schlafboden, 44 mm Wandstärke, Doppeltür, ein Dreh-Dreh-Kipp-, ein Dreh-Kipfenster und ein Schlafboden-Drehfenster mit Echtglas und Sprossen. Mit Einzeltür für variablen Einbau in Außen- oder Innenwand und Leiter zum Schlafboden (ca. 210 x 380 cm). Inkl. Fußboden und Schindeln. Inkl. Treppe

**Doppeltür B 138 x H 188 cm**  
**Einzeltür B 79 x H 175 cm**  
**Fenster B 93 x H 97 cm**

**Doppelfenster B 130 x H 97 cm**  
**Schlafbodenfenster B 64 x H 69 cm**

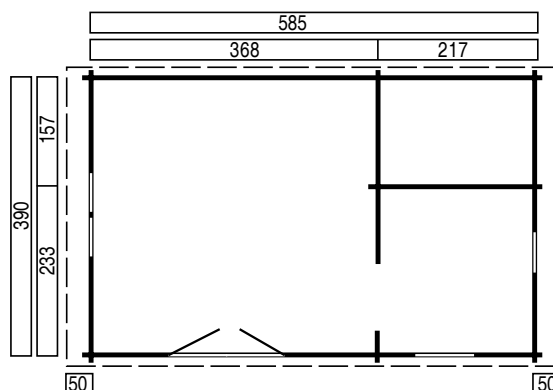

Bestell Nr. unbehandelt	Modell	Sockelmaß (BxTxH)	Vordach	Wandstärke	Preis unbehandelt	Bestell Nr. Braun impr.	Bestell Nr. Schwarz impr.	Bestell Nr. Grün impr.	erf. Schindeln	Preis Imprägniert
1000092	Matterhorn 40mm	585 x 390 x 338 cm	50 cm	40 mm	6499,00	1001167	1001166	1001165	inkl. Schw.	7438,00
521506	Universalterrasse 28mm	390 x 200 cm			399,00					399,00
536647	Fensterläden Einzelfenster				139,95					139,95
536661	Fensterläden Doppelfenster				169,95					169,95
536609	Fensterläden für Schlafboden				85,99					85,99
536685	Türläden				349,00					349,00
582583	Blumenkasten 90 cm	90 x 20 x 13,5 cm			47,99					47,99
582590	Blumenkasten 130 cm	130 x 20 x 13,5 cm			54,99					54,99

## Erbeskopf 1



5-Eck-Pavillons werden inklusive grünen Dachschindeln\* geliefert. Ohne Fußboden.

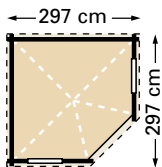

## Erbeskopf 2



5-Eck-Pavillons werden inklusive grünen Dachschindeln\* geliefert. Ohne Fußboden.

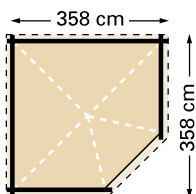

ab **1.599,-**

Bestell Nr.	Modell	Aussenmaße (BxT)	Preis unbehandelt
1001183	Erbeskopf 1 5-Eck Pyramidendach Eckeinstieg	297 x 297 cm	1.599,00
1001184	Erbeskopf 2 5-Eck Pyramidendach Eckeinstieg	358 x 358 cm	1.899,00

## Ammersee 1

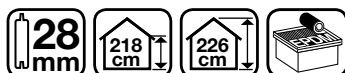

5-Eck-Pavillons sind inklusive EPDM-Dachfolie und Kleber ohne Fußboden.

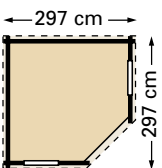

## Ammersee 2

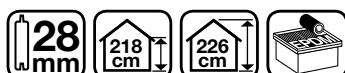

5-Eck-Pavillons sind inklusive EPDM-Dachfolie und Kleber ohne Fußboden.

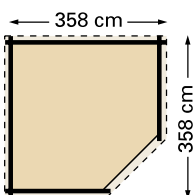

ab **1.649,-**

Bestell Nr.	Modell	Aussenmaße (BxT)	Preis unbehandelt
291201	Ammersee 1 - 5-Eck Flachdach Pavillon	297 x 297 cm	1.649,00
291225	Ammersee 2 - 5-Eck Flachdach Pavillon	358 x 358 cm	1.999,00



# Blockbohlenhäus 28 mm



Inklusive Dachpappe



Exklusive Schindeln

**1.349,-**

Lieferung ohne Terrassenboden und Deko

## Edersee



Aus Qualitätsfichtenholz, unbehandelt, 4-seitig gehobelte Wandbohlen mit Nut und Feder, Eckverbindung 4-Plus Profil. Inkl. Einbauwände aus 28 mm starken Blockbohlen. Inkl. Dachpappe. Inkl. Pfostenhöhenverstellung, ohne Fußboden

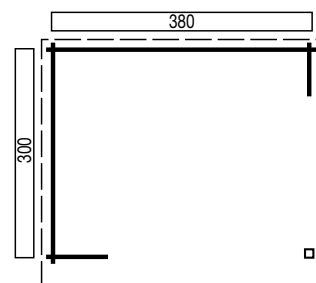

Bestell Nr. unbehandelt	Modell	Sockelmaß (BxTxH)	Vordach	Wandstärke	Preis unbehandelt	Bestell Nr. Braun impr.	Bestell Nr. Schwarz impr.	Bestell Nr. Grün impr.	erf. Schindeln	Preis Imprägniert
423060	Edersee	380 x 300 x 283cm	60 cm	28 mm	<b>1349,00</b>	1000907	1000908	1000906	7 Pakete	<b>1628,00</b>

# Blockbohlenhäuser 28-34 mm mit Überdachung



## Hochwanner



aus Qualitätsfichtenholz, unbehandelt, Eckverbindung 4-Plus-Profil, 4 seitig gehobelte Wandbohlen mit Nut und Feder, mit Kunststoffglas und Sprossen, Tür mit Zylinderschloss und 3 Schlüsseln, Fußbodenbalken druckimprägniert.  
Inkl. Pfostenhöhenverstellung.

Tür (2) B 79 x H 175 cm Doppeltür  
(1) B 138 x H 175 cm

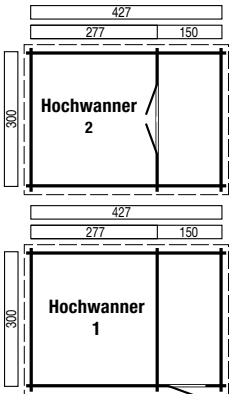

**Inklusive Fußboden und Dachpappe**

Hochwanner 2



Hochwanner 1



ab **1.949,-**

Lieferung ohne Terrassenboden und Deko

Bestell Nr. unbehandelt	Modell	Sockelmaß (BxTxH)	Vordach	Wandstärke	Preis unbehandelt	Bestell Nr. Braun impr.	Bestell Nr. Schwarz impr.	Bestell Nr. Grün impr.	erf. Schindeln	Preis Imprägniert
435537	Hochwanner 1	427 x 300 x 250 cm	25 cm	28 mm	<b>1949,00</b>	1003653	1004025	1003839	7 Pakete	<b>2264,00</b>
435612	Hochwanner 2	540 x 300 x 250 cm	25 cm	28 mm	<b>2149,00</b>	1003652	1004024	1003838	7 Pakete	<b>2464,00</b>



Exklusive Schindeln

Lieferung ohne Terrassenboden und Deko

Lieferung ohne Terrassenboden und Deko

**2.399,-**

## Hameln

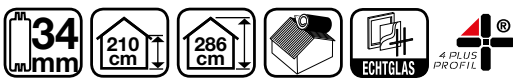

aus Qualitätsfichtenholz, unbehandelt, Eckverbindung 4-Plus-Profil, 4 seitig gehobelte Wandbohlen mit Nut und Feder, mit Echtglas und Sprossen, Tür mit Zylinderschloss und 3 Schlüsseln, Fußbodenbalken druckimprägniert Dacheindeckung: Dachpappe

Doppeltür B 139 x H 175 cm

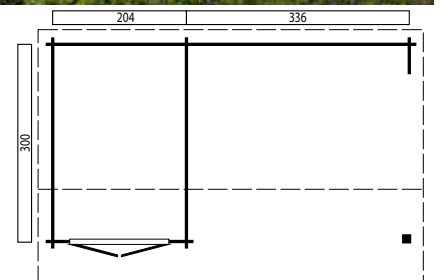

Bestell Nr. unbehandelt	Modell	Sockelmaß (BxTxH)	Vordach	Wandstärke	Preis unbehandelt	Bestell Nr. Braun impr.	Bestell Nr. Schwarz impr.	Bestell Nr. Grün impr.	erf. Schindeln	Preis Imprägniert
1000293	Hameln	540 x 300 x 286 cm	60 cm	34 mm	<b>2399,00</b>	1003767	1004139	1003953	7 Pakete	<b>2818,00</b>

# Blockbohlenhäuser 28 mm mit Überdachung



**Inklusive Fußboden und Dachpappe**



Exklusive Schindeln

Tür mit Echtglas und massiv eingebauten Sprossen

# 1.799,-

## Potsdam

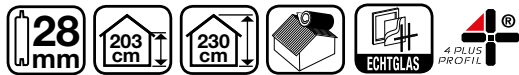

aus Qualitätsfichtenholz, unbehandelt, Eckverbindung 4-Plus-Profil, 4-seitig gehobelte Wandbohlen mit Nut und Feder, mit Echtglas und Sprossen, Tür mit Buntbarschloss, Fußbodenbalken druckimprägniert.

Doppeltür B 138 x H 175 cm

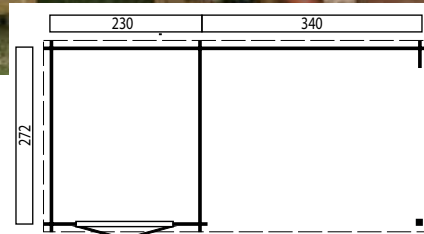

Bestell Nr. unbehandelt	Modell	Sockelmaß (BxTxH)	Vordach	Wandstärke	Preis unbehandelt	Bestell Nr. Braun impr.	Bestell Nr. Schwarz impr.	Bestell Nr. Grün impr.	erf. Schindeln	Preis Imprägniert
1000896	Potsdam	570 x 272 x 230 cm	18 cm	28 mm	1799,00	1003620	1003992	1003806	8 Pakete	2158,00

## Angermünde

**Inklusive Fußboden und Dachpappe**



aus Qualitätsfichtenholz, unbehandelt, Eckverbindung 4-Plus-Profil, 4-seitig gehobelte Wandbohlen mit Nut und Feder, mit Echtglas und Sprossen, Tür mit Buntbarschloss, Fußbodenbalken druckimprägniert. Doppeltür B 138 x H 175 cm



Tür mit Echtglas und massiv eingebauten Sprossen

Lieferung ohne Deko

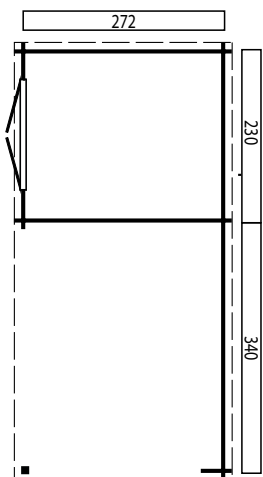

# 1.799,-

Bestell Nr. unbehandelt	Modell	Sockelmaß (BxTxH)	Vordach	Wandstärke	Preis unbehandelt	Bestell Nr. Braun impr.	Bestell Nr. Schwarz impr.	Bestell Nr. Grün impr.	erf. Schindeln	Preis Imprägniert
1000897	Angermünde	570 x 272 x 216 cm	9 cm	28 mm	1799,00	1003624	1003996	1003810	-	2158,00

# Blockbohlenhäuser mit Pultdach 28-34 mm



Lieferung ohne Terrassenboden und Deko

## Falkenstein



aus Qualitätsfichtenholz, unbehandelt, Eckverbindung 4-Plus-Profil, 4-seitig gehobelte Wandbohlen mit Nut und Feder, mit Kunststoffsprossen und Sprossen, Tür mit Zylinderschloss und 3 Schlüsseln, Fußbodenbalken druckimprägniert.

Doppeltür B 138 x H 175 cm

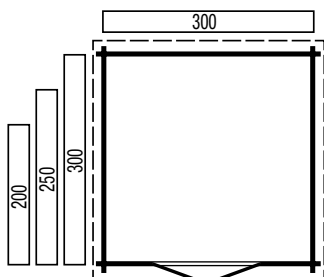

Inklusive Fußboden und Dachpappe



ab **1.399,-**

Bestell Nr. unbehandelt	Modell	Sockelmaß (BxTxH)	Vordach	Wandstärke	Preis unbehandelt	Bestell Nr. Braun impr.	Bestell Nr. Schwarz impr.	Bestell Nr. Grün impr.	erf. Schindeln	Preis Imprägniert
240612	Falkenstein 1	300 x 200 x 203 cm	22 cm	28 mm	<b>1399,00</b>	1003638	1004010	1003824	4 Pakete	<b>1638,00</b>
240667	Falkenstein 2	300 x 250 x 203 cm	22 cm	28 mm	<b>1499,00</b>	1003639	1004011	1003825	5 Pakete	<b>1778,00</b>

## Solberg



Aus Qualitätsfichtenholz, unbehandelt, 4-seitig gehobelte Wandbohlen mit Doppelnut und Doppelfeder, Tür mit Zylinderschloss und 3 Schlüsseln, inklusive: Dachpappe, imprägnierten Fußbodenbalken, massiven, unbehandelten Fußbodenbrettern mit Nut und Feder.

Doppeltür B 138 x H 175 cm  
Fensterpaneele B 60 x H 183 cm

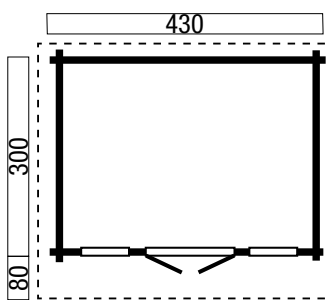

Inklusive Fußboden und Dachpappe



Lieferung ohne Terrassenboden und Deko

**2.499,-**

Bestell Nr. unbehandelt	Modell	Sockelmaß (BxTxH)	Vordach	Wandstärke	Preis unbehandelt	Bestell Nr. Braun impr.	Bestell Nr. Schwarz impr.	Bestell Nr. Grün impr.	erf. Schindeln	Preis Imprägniert
430303	Solberg - 34 mm mit Echtglas	430 x 300 cm	80 cm	34 mm	<b>2499,00</b>	1001170	1001169	1001168	8 Pakete	<b>2858,00</b>

# Blockbohlengaragen 34-40 mm



Stufendachgarage 40 mm inkl. Dachpappe und Oberlichtfenster.



## Stufendachgarage Schneck



Dach inkl. Dachpappe, ohne Fußboden, inkl. 2x Oberlicht-Fenster  
B 152 x H 29 cm aus bruchsicherem Kunstglas, inkl. Hörman Garagentor

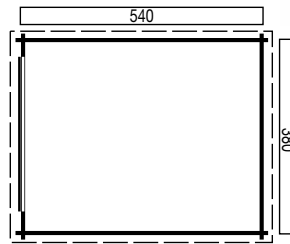

# 3.799,-

Bestell Nr. unbehandelt	Modell	Sockelmaß (BxTxH)	Vor-dach	Wand-stärke	Preis unbehandelt	Bestell Nr. Braun impr.	Bestell Nr. Schwarz impr.	Bestell Nr. Grün impr.	erf. Schindeln	Preis Imprägniert
1000146	Stufendachgarage Schneck	380 x 540 x 311 cm	18 cm	40 mm	<b>3799,00</b>	1003787	1004159	1003973	11 Pakete	<b>4288,00</b>

## Garage Widderstein

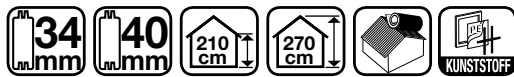

aus Qualitätsfichtenholz, unbehandelt, Eckverbindung 4-Plus-Profil, 4 seitig gehobelte Wandbohlen mit Nut und Feder, Tür mit Zylinderschloss und 3 Schlüsseln, Ohne Fußboden.

**Inklusive:**  
Tür B 79 x H 174 cm  
Doppeltür Vollholz B 225 x H 195 cm  
Fenster B 93 x H 83 cm

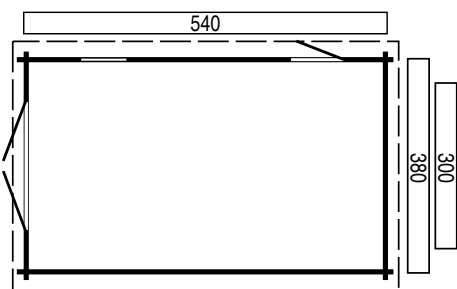

# ab 2.699,-

Bestell Nr. unbehandelt	Modell	Sockelmaß (BxTxH)	Vor-dach	Wand-stärke	Preis unbehandelt	Bestell Nr. Braun impr.	Bestell Nr. Schwarz impr.	Bestell Nr. Grün impr.	erf. Schindeln	Preis Imprägniert
430174	Widderstein 1	300 x 200 x 270 cm	21 cm	34 mm	<b>2699,00</b>	1003761	1004133	1003947	9 Pakete	<b>3058,00</b>
1000149	Widderstein 2	300 x 250 x 270 cm	21 cm	40 mm	<b>3099,00</b>	1003780	1004152	1003966	12 Pakete	<b>3578,00</b>

# Spezifikationen, Optionen und Preise Flachdachmodelle 28 mm

## Allgemeine technische Spezifikationen für Flachdach Modelle

- Wandbohlen aus massiven Fichtenholz in der Stärke von 28mm, mit Nut und Feder, unbehandelt, vierseitig gehobelt und sorgfältig ausgefräst, 4-Plus-Profil Eckverbindung.
- Dacheindeckung: Einfach zu bearbeitende dauerhafte EPDM-Folie (1,14mm Stark). Lieferung inklusive Kleber, Fallrohr und Fallrohrverbindung
- Jeder Fußboden besteht aus massiven Fußbodenbrettern mit Nut und Feder sowie druckimprägnierten Fußbodenbalken.

## Türen und Fenster

- Mit Kunststoffverglasung.
- Türen mit Zylinderschloss. Einzel- und Doppeltüren sind Standard mit Linksanschlag.
- Alle Türen werden inklusiv Schloß und Scharniere geliefert.
- Standardausführung mit erhöhter Tür (lichte Höhe 188,5 cm). Die Schiebetüren haben mattes Kunststoffglas und die Einzel- und Doppeltüren mit Linksanschlag haben helles Kunststoffglas. Die Fenstersprossen werden einzeln mitgeliefert.
- Überdachungen werden geliefert inklusiv 2 Höhenverstellungen für die Pfosten.

## 1+2 Überdachungen

Die Überdachungen (PDA) sind an der Front/Rückwand und an den Seiten links und rechts montierbar. Und in den Breiten 250, 300 und 380 cm mit den Längen 200, 300, 400, 500 und 600 cm erhältlich.

Standard werden die Überdachungen mit EPDM-Dachfolie und Dachrinnenset geliefert (exklusiv Fußboden).

## Einbauwände für Überdachungen

Als Option (Nr. 3a bis 3h) können Sie geschlossene Einbauwände aus 28 mm Blockbohlen mit druckimprägnierten Konstruktionshölzern zusätzlich bestellen, welche auch nachträglich zwischen der Wand des Hauses und den Pfosten der Überdachung montierbar sind.

## Fensterelemente für Einbauwände

Es ist möglich ein feststehendes Fensterelement in die Einbauwand einzubauen.

Es gibt hierfür 2 Typen:

- (Art. 536562)  
ERS Fensterelement Mattglas 92,8 x 43 cm.
  - (Art. 535558)  
FGG-H Fensterelement 60,3 x 195,3 cm.
- Geliefert werden nur geschlossene Einbauwände. Den Ausschnitt für das oder die Fenster in der Einbauwand bestimmen und sägen Sie selbst.



2x Einbauwand -Pfosten-Pfosten -Wand-Pfosten



536562 ERS feststehendes Fensterelement matt B 92,8 cm x H 43 cm



535558 FGG-H feststehendes Fensterelement B 60,3 cm x H195,3 cm

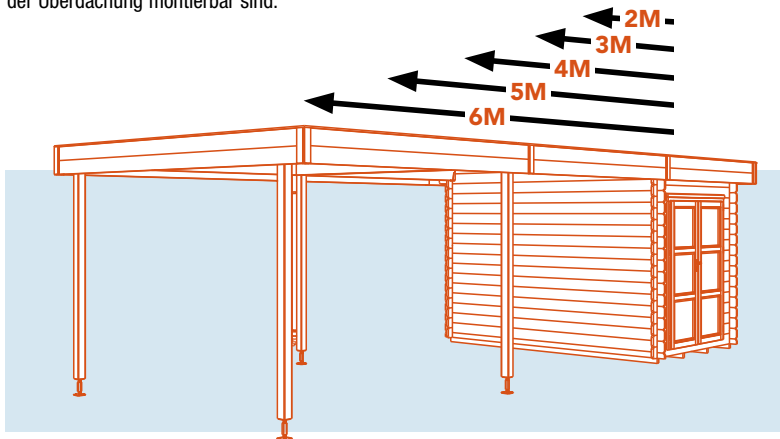
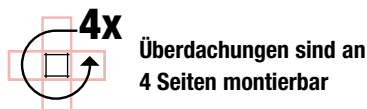

**Auf Wunsch liefern wir Ihnen das nachstehende Zubehör in imprägnierten Farbton. Preise auf Anfrage.**

Preise 2016/1 gültig bis Ende 2016 oder bis Preisänderung!

IHR GARTENHAUS	Würzburg 1	Würzburg 2	Würzburg 3	Würzburg 4	Duisburg 1	Duisburg 2	München	Augsburg
<b>EAN Nr.</b>	<b>231047</b>	<b>231214</b>	<b>231122</b>	<b>231245</b>	<b>384927</b>	<b>384941</b>	<b>413290</b>	<b>249622</b>
Wandstärke (in mm)	28	28	28	28	28	28	28	28
Grundriss mit Maße (in cm BxT)	300 x 200	300 x 300	300 x 200	300 x 300	380 x 300	380 x 300	380 x 300	250 x 250
Anzahl m <sup>2</sup>	6,00	9,00	6,00	9,00	11,40	11,40	11,40	6,25
Maße inkl. Eckverbindung (in cm)	318 x 218	318 x 318	318 x 218	318 x 318	398 x 318	398 x 318	398 x 318	268 x 268
Schiebetür oder Linksanschlagtür	Schiebetür	Schiebetür	Linksanschlagtür	Linksanschlagtür	Schiebetür	Linksanschlagtür	Linksanschlagtür	Linksanschlagtür
<b>Mit untenstehenden Optionen können Sie Ihr Gartenhaus nach Ihren Wünschen weiter anpassen. Bitte umkreisen Sie die gewünschte(n) Option(en) und notieren Sie in dem Kreis die gewünschte Anzahl.</b>								
1a. Überdachung links / rechts 200cm EAN Nr.	699,00 *8711471457393	749,00 8711471457416	699,00 *8711471457393	749,00 8711471457416	749,00 8711471457416	749,00 8711471457416	749,00 8711471457416	699,00 8711471457393
1b. Überdachung links / rechts 300cm EAN Nr.	799,00 *8711471457409	899,00 8711471457423	799,00 *8711471457409	899,00 8711471457423	899,00 8711471457423	899,00 8711471457423	899,00 8711471457423	799,00 8711471457409
1c. Überdachung links / rechts 400cm EAN Nr.	1249,00 *8711471457461	1349,00 8711471457546	1249,00 *8711471457461	1349,00 8711471457546	1349,00 8711471457546	1349,00 8711471457546	1349,00 8711471457546	1249,00 8711471457461
1d. Überdachung links / rechts 500cm EAN Nr.	1449,00 *8711471457478	1549,00 8711471457553	1449,00 *8711471457478	1549,00 8711471457553	1549,00 8711471457553	1549,00 8711471457553	1549,00 8711471457553	1449,00 8711471457478
1e. Überdachung links / rechts 600cm EAN Nr.	1599,00 *8711471457485	1749,00 8711471457560	1599,00 *8711471457485	1749,00 8711471457560	1749,00 8711471457560	1749,00 8711471457560	1749,00 8711471457560	1599,00 8711471457485
2a. Überdachung vor / hinter 200cm EAN Nr.	749,00 8711471457416	749,00 8711471457416	749,00 8711471457416	749,00 8711471457416	799,00 8711471457430	799,00 8711471457430	799,00 8711471457430	699,00 8711471457393
2b. Überdachung vor / hinter 300cm EAN Nr.	899,00 8711471457423	899,00 8711471457423	899,00 8711471457423	899,00 8711471457423	1049,00 8711471457447	1049,00 8711471457447	1049,00 8711471457447	799,00 8711471457409
2c. Überdachung vor / hinter 400cm EAN Nr.	1349,00 8711471457546	1349,00 8711471457546	1349,00 8711471457546	1349,00 8711471457546	1499,00 8711471457614	1499,00 8711471457614	1499,00 8711471457614	1249,00 8711471457461
2d. Überdachung vor / hinter 500cm EAN Nr.	1549,00 8711471457553	1549,00 8711471457553	1549,00 8711471457553	1549,00 8711471457553	1799,00 8711471457621	1799,00 8711471457621	1799,00 8711471457621	1449,00 8711471457478
2e. Überdachung vor / hinter 600cm EAN Nr.	1749,00 8711471457560	1749,00 8711471457560	1749,00 8711471457560	1749,00 8711471457560	1999,00 8711471457638	1999,00 8711471457638	1999,00 8711471457638	1599,00 8711471457485
3a. Einbauwand 200 Wand-Pfosten EAN Nr.	199,95 8711471504868	199,95 8711471504868	199,95 8711471504868	199,95 8711471504868	199,95 8711471504868	199,95 8711471504868	199,95 8711471504868	199,95 8711471504868
3b. Einbauwand 300 Wand-Pfosten EAN Nr.	349,00 8711471504646	349,00 8711471504646	349,00 8711471504646	349,00 8711471504646	349,00 8711471504646	349,00 8711471504646	349,00 8711471504646	349,00 8711471504646
3c. Einbauwand 400 Wand-Pfosten-Pfosten EAN Nr.	399,00 8711471504677	399,00 8711471504677	399,00 8711471504677	399,00 8711471504677	399,00 8711471504677	399,00 8711471504677	399,00 8711471504677	399,00 8711471504677
3d. Einbauwand 500 Wand-Pfosten-Pfosten EAN Nr.	499,00 8711471504684	499,00 8711471504684	499,00 8711471504684	499,00 8711471504684	499,00 8711471504684	499,00 8711471504684	499,00 8711471504684	499,00 8711471504684
3e. Einbauwand 600 Wand-Pfosten-Pfosten EAN Nr.	579,00 8711471504691	579,00 8711471504691	579,00 8711471504691	579,00 8711471504691	579,00 8711471504691	579,00 8711471504691	579,00 8711471504691	579,00 8711471504691
3f. Einbauwand 250 Pfosten-Pfosten EAN Nr.	279,00 8711471504639	-	279,00 8711471504639	-	-	-	-	279,00 8711471504639
3g. Einbauwand 300 Pfosten-Pfosten EAN Nr.	299,00 8711471504653	299,00 8711471504653	299,00 8711471504653	299,00 8711471504653	299,00 8711471504653	299,00 8711471504653	299,00 8711471504653	-
3h. Einbauwand 380 Pfosten-Pfosten EAN Nr.	-	-	-	-	349,00 8711471504660	349,00 8711471504660	349,00 8711471504660	-
4a. ERS Fensterelement B 92,8 x H 43 cm EAN Nr.	119,00 8711471536562	119,00 8711471536562	119,00 8711471536562	119,00 8711471536562	119,00 8711471536562	119,00 8711471536562	119,00 8711471536562	119,00 8711471536562
4b. FGG-H Fensterelement B 60,3 x H 195,3 cm EAN Nr.	229,00 8711471535558	229,00 8711471535558	229,00 8711471535558	229,00 8711471535558	229,00 8711471535558	229,00 8711471535558	229,00 8711471535558	229,00 8711471535558



# Optionen modulare Flachdachmodelle 28 mm



## verschiedene Türvariationen:



Schiebetüre (platzsparend)



Drehtüre

Preise  
Optionen siehe  
Seite 24



## Erweiterungsmöglichkeiten-Überdachungen

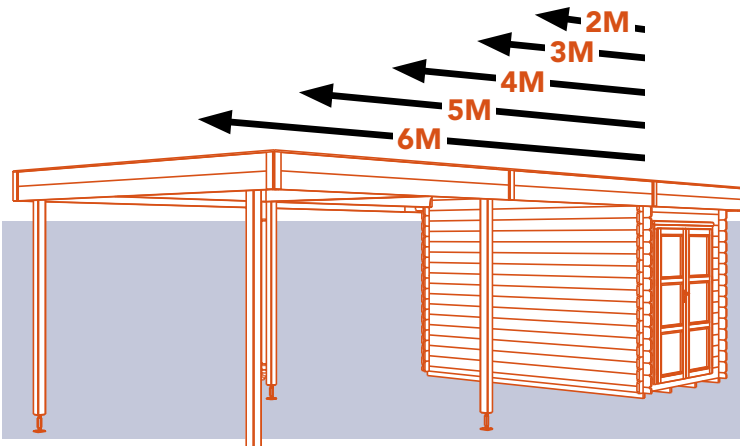

Überdachungen  
sind an allen  
vier Seiten  
montierbar.

## Erweiterungsmöglichkeiten - Zubehör



geschlossene  
Wände 28 mm



Fenster  
feststehend  
B 92 x H 43 cm



Fensterelement  
feststehend  
B 60 x H 195

## Im Lieferumfang:

EPDM Folie 1,14 mm,  
inkl. Kleber  
inkl. Fallrohrverbinder  
inkl. Regenfallrohr



# Flachdachhäuser 28 mm



## Augsburg



aus Qualitätsfichtenholz, unbehandelt, Eckverbindung 4-Plus-Profil, 4 seitig gehobelte Wandbohlen mit Nut und Feder, Tür mit Zylinderschloss und 3 Schlüsseln, Fußbodenbalken druckimprägniert. Lieferung unbehandelt.

Tür B 138 x H 188 cm  
Fenster B 93 x H 83 cm

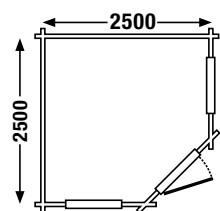

Preise  
Optionen siehe  
Seite 24

Inklusive Fußboden, EPDM Folie, Kleber, Fallrohr und Fallrohrverbindung



Lieferung ohne  
Terrassenboden  
und Deko



Bestell Nr. unbehandelt	Modell	Sockelmaß (BxTxH)	Vor-dach	Wand-stärke	Preis unbehandelt	Bestell Nr. Braun impr.	Bestell Nr. Schwarz impr.	Bestell Nr. Grün impr.	erf. Schindeln	Preis Imprägniert
249622	Augsburg	250 x 250 x 238 cm	50 cm	28 mm	1849,00	1003625	1003997	1003811	-	2128,00

## München



aus Qualitätsfichtenholz, unbehandelt, Eckverbindung 4-Plus-Profil, 4 seitig gehobelte Wandbohlen mit Nut und Feder, Tür mit Zylinderschloss und 3 Schlüsseln, Fußbodenbalken druckimprägniert. Lieferung unbehandelt.

Doppeltür B 138 x H 188 cm  
Fensterpaneele B 60 x H 183 cm

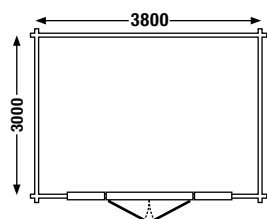

Preise  
Optionen siehe  
Seite 24

Inklusive Fußboden, EPDM Folie, Kleber, Fallrohr und Fallrohrverbindung



Lieferung ohne  
Terrassenboden  
und Deko



Bestell Nr. unbehandelt	Modell	Sockelmaß (BxTxH)	Vor-dach	Wand-stärke	Preis unbehandelt	Bestell Nr. Braun impr.	Bestell Nr. Schwarz impr.	Bestell Nr. Grün impr.	erf. Schindeln	Preis Imprägniert
413290	München	380 x 300 x 238 cm	22 cm	28 mm	2549,00	1003618	1003990	1003804	-	2908,00

## Duisburg 1 Würzburg 1-2



aus Qualitätsfichtenholz, unbehandelt, Eckverbindung 4-Plus-Profil, 4 seitig gehobelte Wandbohlen mit Nut und Feder, Tür mit Zylinderschloss und 3 Schlüsseln, Fußbodenbalken druckimprägniert. Lieferung unbehandelt.

Doppel Schiebetür B 138 x H 188 cm

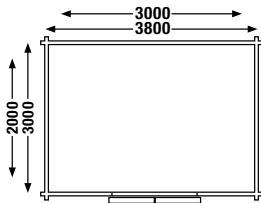

Preise  
Optionen siehe  
Seite 24

Inklusive Fußboden, EPDM Folie, Kleber, Fallrohr und Fallrohrverbindung



Lieferung ohne  
Terrassenboden  
und Deko

Modell Duisburg mit Überdachung, Einbauwand und Fensterelementen



Bestell Nr. unbehandelt	Modell	Sockelmaß (BxTxH)	Vordach	Wandstärke	Preis unbehandelt	Bestell Nr. Braun impr.	Bestell Nr. Schwarz impr.	Bestell Nr. Grün impr.	erf. Schindeln	Preis Imprägniert
231047	Würzburg 1	300 x 200 x 238	22 cm	28 mm	1999,00	1003641	1004013	1003827	-	2278,00
231214	Würzburg 2	300 x 300 x 238	22 cm	28 mm	2149,00	1003643	1004015	1003829	-	2464,00
384927	Duisburg 1	380 x 300 x 238	22 cm	28 mm	2549,00	1003656	1004028	1003842	-	2908,00

## Duisburg 2 Würzburg 3-4



aus Qualitätsfichtenholz, unbehandelt, Eckverbindung 4-Plus-Profil, 4 seitig gehobelte Wandbohlen mit Nut und Feder, Tür mit Zylinderschloss und 3 Schlüsseln, Fußbodenbalken druckimprägniert. Lieferung unbehandelt.

Doppeltür B 138 x H 188 cm

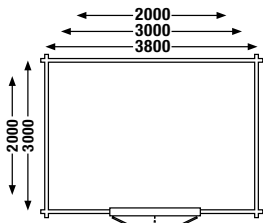

Preise  
Optionen siehe  
Seite 24

Inklusive Fußboden, EPDM Folie, Kleber, Fallrohr und Fallrohrverbindung



Lieferung ohne  
Terrassenboden  
und Deko

Modell Duisburg mit Überdachung, Einbauwand und Fensterelementen



Bestell Nr. unbehandelt	Modell	Sockelmaß (BxTxH)	Vordach	Wandstärke	Preis unbehandelt	Bestell Nr. Braun impr.	Bestell Nr. Schwarz impr.	Bestell Nr. Grün impr.	erf. Schindeln	Preis Imprägniert
231122	Würzburg 3	300 x 200 x 238	22 cm	28 mm	2049,00	1003642	1004014	1003828	-	2328,00
231245	Würzburg 4	300 x 300 x 238	22 cm	28 mm	2399,00	1003644	1004016	1003830	-	2714,00
384941	Duisburg 2	380 x 300 x 238	22 cm	28 mm	2799,00	1003657	1004029	1003843	-	3158,00



© Woodvision B.V.

Blockbohlenhäuser mit Chalet-Eckverbindung aus Douglasienholz haben eine natürliche Dauerhaftigkeit (Resistenz) und einen warmen gelb-rötlichen Farbton und gibt es mit einem Satteldach und einem Pultdach.

### Lieferumfang

- Blockbohlenhöhe 195 mm (Deckungsmaß 182 mm)
- Blockbohlenstärke 28 mm
- Pfetten 45 x 120 mm
- Giebel 2,8x19,5 cm
- Dachverankerung
- Extra breite und hohe Türen mit Echtglas und Zylinderschloß
- Fenster (B 85 x H 68 cm) mit Echtglas
- Türen und Fenster mit aufgesetzten Sprossen
- Hochwertige Qualitätstürbeschläge
- Massive Nut- und Federdachbretter
- Ohne Fußboden und Unterkonstruktion

### Dacheindeckung:

- Satteldachmodelle mit grünen Schindeln (optional ohne Mehrpreis mit schwarzen, roten oder braunen Schindeln).
- Pultdachmodelle inklusive Dachpappe.

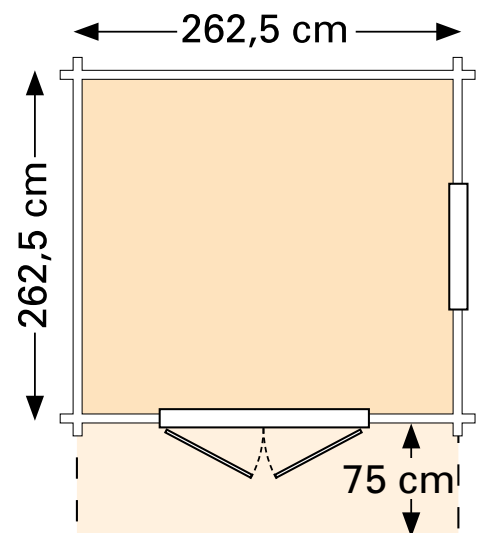

Blockbohlenaußmaß: (B) 282,5 x (T) 282,5 cm.

# Douglasien Blockbohlenhäuser 28 mm

Mit extra hohen Türen und hochwertigen Türbeschlägen

**Neuheit!**



## Douglasien Satteldachmodelle inkl. Schindeln



© Woodvision B.V.

### Curaçao

**2.599,-**

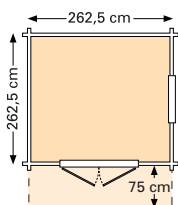

Douglas Vision-Blockhäuser mit Doppeltür und Fenster.

Doppeltür B 164 x H 197 cm  
Fenster B 85 x H 68 cm



© Woodvision B.V.

### Martinique

**2.399,-**

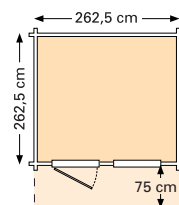

Douglas Vision-Blockhäuser mit Einzeltür und Fenster.

Einzeltür B 82 x H 197 cm  
Fenster B 85 x H 68 cm

Bestell Nr.	Modell	Sockelmaß (BxTxH)	Vordach	Preis unbehandelt
1005177	Curaçao	262,5 x 262,5x 257 cm	75 cm	2599,00
1005176	Martinique	262,5 x 262,5x 257 cm	75 cm	2399,00

## Douglasien Pultdachmodelle inkl. Dachpappe



© Woodvision B.V.

### Hawaii

**2.349,-**

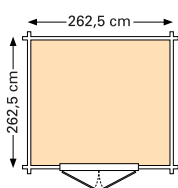

Douglas Vision-Blockhäuser mit Doppeltür und Fenster.

Doppeltür B 164 x H 197 cm



© Woodvision B.V.

### Maui

**2.149,-**

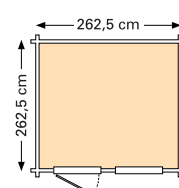

Douglas Vision-Blockhäuser mit Einzeltür und Fenster.

Einzeltür B 82 x H 197 cm  
Fenster B 85 x H 68 cm

Bestell Nr.	Modell	Sockelmaß (BxTxH)	Preis unbehandelt
1005175	Hawaii	262,5 x 262,5x 223 cm	2349,00
1005174	Maui	262,5 x 262,5x 223 cm	2149,00

# Douglasien Blockbohlenhäuser 28 mm mit Flachdach **Neuheit!**

Mit extra hohen Türen und hochwertigen Türbeschlägen



Abmessung Gartenhaus: 300 x 300 cm und Überdachung 500x300 cm.

© Woodvision B.V.



Abmessung Gartenhaus: 300 x 300 cm und Überdachung 500x300 cm. © Woodvision B.V.



© Woodvision B.V.

## Das Basispaket beinhaltet (unbehandelt):

- Douglasien Pfosten gehobelt, doppelt verleimt 12x12 cm
- Douglasien Ringbalken gehobelt 4,5x16 cm
- Douglasien Pfetten gehobelt 4,5x12 cm
- Douglasien Dachbretter gehobelt 1,6x11,6 cm mit einer Schräge
- Douglasien Giebel gehobelt 2,8x19,5 cm
- Douglasien Windfedern gehobelt 1,8x6 cm

- Wände: Douglasien Blockhaus Profile 2,8x19,5 cm
- Hochwertige Türbeschläge
- Douglasien Türen oder Fenster
- Befestigungsmaterial und Montageanleitungen
- Dacheindeckung : EPDM-Folien mit senkrechtem Fallrohr.
- Höhe 260 cm

# Douglasien Blockbohlenhäuser 28 mm mit Flachdach **Neuheit!**

## DOUGLAS TOPVISION® GARTENHÄUSER

In diesem Jahr neu im Programm sind die Douglas Topvision® Gartenhäuser.

Erhältlich in zwei Varianten, mit Einzeltür- und Fenster und mit Doppeltür.

Beide Gartenhäuser sind erhältlich mit einer Überdachung von 3, 4, 5 oder 6 Meter Breite.

## DOUGLAS TOPVISION OHNE ÜBERDACHUNG



© Woodvision B.V.

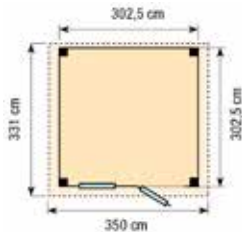

© Woodvision B.V.

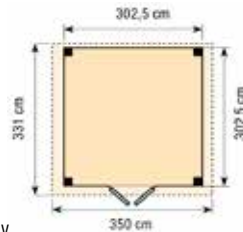

### Douglas Topvision A **3.299,-**



Mit Einzeltür und Fenster, unbehandelt!  
Sockelmaß B 302,5 x D 302,5 cm  
Außenmaß B 350 x D 331 cm

**Einzeltür** B 82 x H 197 cm  
**Fenster** B 67 x H 41 cm

### Douglas Topvision B **3.399,-**

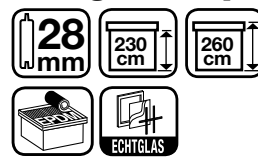

Mit Doppeltür, unbehandelt!  
Sockelmaß B 302,5 x D 302,5 cm  
Außenmaß B 350 x D 331 cm

**Doppeltür** B 164 x H 197 cm

Bestell Nr.	Modell (unbehandelt)	Sockelmaß (BxTxH)	Preis unbehandelt
1005159	Douglas Topvision A	302,5 x 302,5 x 260 cm	<b>3299,00</b>
1005154	Douglas Topvision B	302,5 x 302,5 x 260 cm	<b>3399,00</b>

## DOUGLAS TOPVISION MIT ÜBERDACHUNG

**Überdachung ist links und rechts an zu bauen. Angeben bei Ihre Bestellung.**



© Woodvision B.V.



© Woodvision B.V.

### Douglas Topvision A mit Überdachung



Mit Einzeltür und Fenster, unbehandelt!  
Sockelmaß B 302,5 x D 302,5 cm  
Außenmaß B 350 x D 331 cm

**Einzeltür** B 82 x H 197 cm  
**Fenster** B 67 x H 41 cm

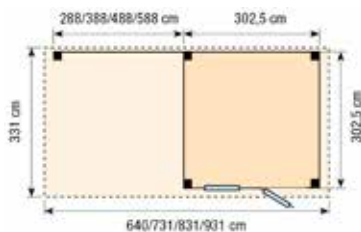

**4.349,-**

### Douglas Topvision B mit Überdachung



Mit Doppeltür, unbehandelt!  
Sockelmaß B 302,5 x D 302,5 cm  
Außenmaß B 350 x D 331 cm

**Doppeltür** B 164 x H 197 cm

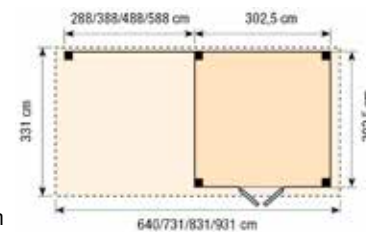

**4.449,-**

Bestell Nr.	Modell (unbehandelt)	Sockelmaß (BxTxH)	Außenmaß (BxTxH)	Preis unbehandelt
1005155	Douglasien Topvision B mit Überdachung 300 cm	593 x 302,5 x 260 cm	640 x 331 x 260 cm	<b>4449,00</b>
1005156	Douglasien Topvision B mit Überdachung 400 cm	683,5 x 302,5 x 260 cm	731 x 331 x 260 cm	<b>4949,00</b>
1005157	Douglasien Topvision B mit Überdachung 500 cm	783,5 x 302,5 x 260 cm	831 x 331 x 260 cm	<b>5349,00</b>
1005158	Douglasien Topvision B mit Überdachung 600 cm	883,5 x 302,5 x 260 cm	931 x 331 x 260 cm	<b>5849,00</b>
1005160	Douglasien Topvision A mit Überdachung 300 cm	593 x 302,5 x 260 cm	640 x 331 x 260 cm	<b>4349,00</b>
1005161	Douglasien Topvision A mit Überdachung 400 cm	683,5 x 302,5 x 260 cm	731 x 331 x 260 cm	<b>4799,00</b>
1005162	Douglasien Topvision A mit Überdachung 500 cm	783,5 x 302,5 x 260 cm	831 x 331 x 260 cm	<b>5199,00</b>
1005163	Douglasien Topvision A mit Überdachung 600 cm	883,5 x 302,5 x 260 cm	931 x 331 x 260 cm	<b>5549,00</b>

# Douglasien Flachdachmodelle mit doppelten Rhombusblockbohlenprofil 28mm

Mit extra hohen Türen und hochwertigen Türbeschlägen

**Neuheit!**



© Woodvision B.V.

## DOUGLAS EXCELLENT Gartenhäuser

In diesem Jahr neu im Programm sind die Douglas Excellent Gartenhäuser. In zwei Varianten erhältlich, die Melbourne (Einzeltür mit Glasscheibe) und Adelaide (Doppeltür). Beide Gartenhäuser sind erhältlich mit einer Überdachung von 2, 3, 4 oder 5 Meter Breite. Die Douglasien Gartenhäuser sind ausgestattet mit doppelt verleimten Pfosten 12x12 cm, Pfetten 4,5x12 cm, Giebel 2,8x19,5 cm und Wände mit doppelten Rhombusblockbohlenprofilen 28 mm. Als Deicheindeckung liefern wir eine hochwertige EPDM-Dachfolie, inklusive Kleber, Fallrohrverbindung und Aluminium Dachabdeckleisten.



© Woodvision B.V.

**3.099,-**  
Gartenhaus Melbourne Excellent



Mit 4-Scheibige Einzeltür und Fenster  
Unbehandelt!  
Sockelmaß B 306,5 x D 306,5 cm

Einzeltür B 82 x H 197 cm  
Fenster B 67 x H 41 cm



© Woodvision B.V.

**ab 4.249,-**  
Gartenhaus Melbourne Excellent  
mit Überdachung



Mit 4-Scheibige Einzeltür und Fenster  
Unbehandelt!  
Sockelmaß B 306,5 x D - Variable

Einzeltür B 82 x H 197 cm  
Fenster B 67 x H 41 cm

Bestell Nr.	Modell (Unbehandelt)	Sockelmaß (BxTxH)	Preis unbehandelt
1005169	Gartenhaus Melbourne Excellent	306,5 x 306,5 x 245 cm	3099,00
1005170	Gartenhaus Melbourne Excellent mit Überdachung 192,5 cm	499 x 306,5 x 245 cm	4249,00
1005171	Gartenhaus Melbourne Excellent mit Überdachung 292,5 cm	599 x 306,5 x 245 cm	4549,00
1005172	Gartenhaus Melbourne Excellent mit Überdachung 385 cm	691,5 x 306,5 x 245 cm	5049,00
1005173	Gartenhaus Melbourne Excellent mit Überdachung 485 cm	791,5 x 306,5 x 245 cm	5399,00

Wände mit doppelten Rhombusprofilen





# Douglasien Flachdachmodelle mit doppelten Rhombusblockbohlenprofil 28mm

Mit extra hohen Türen und hochwertigen Türbeschlägen

**Neuheit!**



© Woodvision B.V.



© Woodvision B.V.

## Gartenhaus Adelaide Excellent



Mit 4-Scheibige Doppeltür  
Unbehandelt!  
Sockelmaß B 306,5 x D 306,5 cm

Doppeltür B 164 x H 197 cm

**3.249,-**

## Gartenhaus Adelaide Excellent mit Überdachung

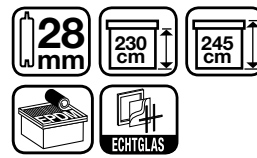

Mit 4-Scheibige Doppeltür  
Unbehandelt!  
Sockelmaß B 306,5 x D - Variable

Doppeltür B 164 x H 197 cm

ab **4.399,-**

Bestell Nr.	Modell (Unbehandelt)	Sockelmaß (BxTxH)	Preis unbehandelt
1005164	Gartenhaus Adelaide Excellent	306,5 x 306,5 x 245 cm	<b>3249,00</b>
1005165	Gartenhaus Adelaide Excellent mit Überdachung 192,5 cm	499 x 306,5 x 245 cm	<b>4399,00</b>
1005166	Gartenhaus Adelaide Excellent mit Überdachung 292,5 cm	599 x 306,5 x 245 cm	<b>4699,00</b>
1005167	Gartenhaus Adelaide Excellent mit Überdachung 385 cm	691,5 x 306,5 x 245 cm	<b>5199,00</b>
1005168	Gartenhaus Adelaide Excellent mit Überdachung 485 cm	791,5 x 306,5 x 245 cm	<b>5549,00</b>



# Douglasien Flachdachmodelle

inkl. EPDM-Dachfolie, Kleber, Fallrohrverbindung und Fallrohr



Flachdachmodell mit 2 Seiten und 2 Rückwänden aus Blockhausprofil

ab **2.499,-**

## Waldhorn - Schellenberg



Douglasie Flachdachmodelle mit Rück- und Seitenwand (mit Blockhausprofil 28 mm).  
Douglasievision Flachdachmodelle sind lieferbar in verschiedene Abmessungen und werden als Paket ohne Wände/Türe und Fenster geliefert.  
Es besteht aus:

- Leimholz Pfosten 14 x 14 cm
- Douglasie Pfetten 4,5 x 16 cm
- Douglasie Streben 4,5 x 14 cm
- Douglasie Dachbretter 1,6 x 11,6 cm
- Douglasie Windfedern 2,8 x 16,5 cm
- Abdecklatten 1,6 x 7 cm
- inkl. EPDM-Dachfoliensatz
- Höhe 265 cm

Bestell Nr.	Modell	Aussenmaße (BxT)	Preis unbehandelt
470002	Waldhorn 1 Douglasie ohne Wände	313 x 360 cm	2.499,00
470019	Waldhorn 2 Douglasie ohne Wände	405 x 360 cm	2.899,00
470026	Waldhorn 3 Douglasie ohne Wände	505 x 360 cm	2.999,00
470033	Waldhorn 4 Douglasie ohne Wände	605 x 360 cm	3.099,00
470040	Waldhorn 5 Douglasie ohne Wände	897 x 360 cm	3.999,00
470088	Schellenberg 1 Douglasie ohne Wände	313 x 450 cm	2.799,00
470095	Schellenberg 2 Douglasie ohne Wände	405 x 450 cm	3.149,00
470101	Schellenberg 3 Douglasie ohne Wände	505 x 450 cm	3.399,00
470118	Schellenberg 4 Douglasie ohne Wände	605 x 450 cm	3.699,00
470125	Schellenberg 5 Douglasie ohne Wände	897 x 450 cm	4.399,00

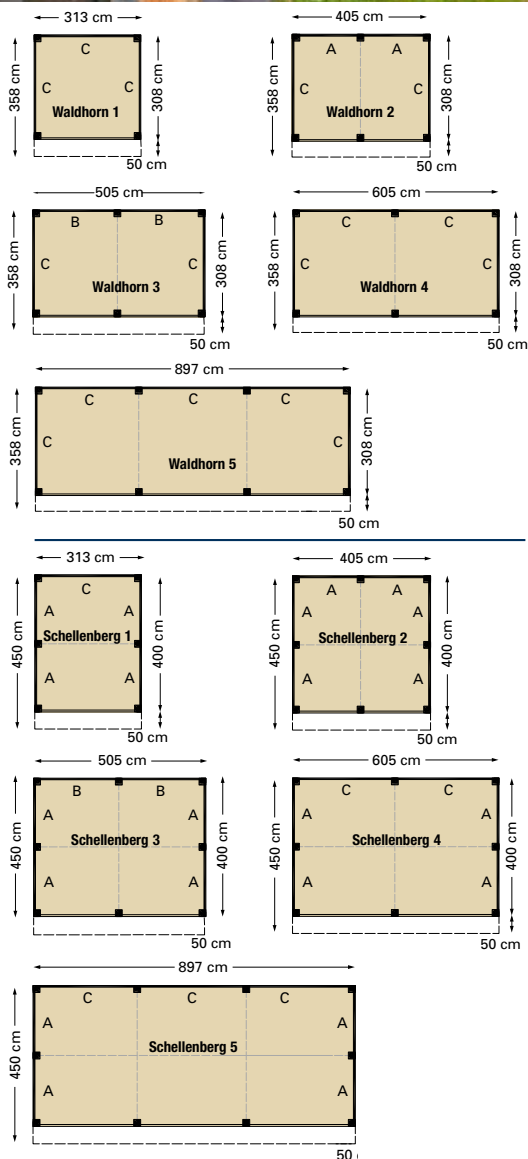

Lieferung Standardausführung ohne Wände und ohne Boden  
Dacheindeckung: EPDM Folie

# Wände für Douglasien - Flachdachmodelle



**Douglasie Flachdachmodell 605 x 450 cm  
mit Abstellraum 300 x 200 cm**

Durch das von Woodvision einzigartige entwickelte Wandsystem können Sie die Gestaltung des Flachdachmodells nach Ihren eigenen Wünschen aus den verschiedenen Wänden selbst gestalten. Alle Wände werden als Paket geliefert. Die Wände sind hergestellt mit Blockhausprofilen oder Schwedisch Rabat einseitig.



**Wand geschlossen**



**Wand mit Einzeltür**



**Wand mit Doppeltür**



**Douglasie Eckpfosten**



**Blockhausprofil**



**Schwedische Rabat**



**Wand mit Schwedische Rabat einseitig**



**Wand Schwedische Rabat mit Einzeltür**

Bestell Nr.	Wand geschlossen mit Blockhausprofil	Maße (BxH) cm	Preis unbehandelt
490017	Wand A BBH-Profil 28 mm 178,5 x 233,9 cm unbehandelt	178,5 x 233,9 cm	<b>259,00</b>
490024	Wand B BBH-Profil 28 mm 228,5 x 233,9 cm unbehandelt	228,5 x 233,9 cm	<b>289,00</b>
490031	Wand C BBH-Profil 28 mm 278,5 x 233,9 cm unbehandelt	278,5 x 233,9 cm	<b>299,00</b>
494039	Pfosten Douglasie für Wände (Wanddeckpfosten)	14 x 14 x 240 cm	<b>109,00</b>
492028	Wand A 178,5 x 233,9 cm Douglasie mit Einzeltür unbehandelt	178,5 x 233,9 cm	<b>589,00</b>
492035	Wand B 228,5 x 233,9 cm Douglasie mit Einzeltür unbehandelt	228,5 x 233,9 cm	<b>649,00</b>
492042	Wand C 278,5 x 233,9 cm Douglasie mit Einzeltür unbehandelt	278,5 x 233,9 cm	<b>729,00</b>
490130	Wand B BBH-Profil 28 mm 228,5 x 233,9 cm unbehandelt mit Doppeltür	228,5 x 233,9 cm	<b>899,00</b>
490147	Wand C BBH-Profil 28 mm 278,5 x 233,9 cm unbehandelt mit Doppeltür	278,5 x 233,9 cm	<b>949,00</b>

Bestell Nr.	Wände Douglasie unbehandelt Stülpschalung einseitig	Maße (BxH) cm	Preis unbehandelt
492059	Wand A geschlossen Stülpschalung einseitig Douglasie unbehandelt	178,5 x 233,9 cm	<b>279,00</b>
492066	Wand B geschlossen Stülpschalung einseitig Douglasie unbehandelt	228,5 x 233,9 cm	<b>299,00</b>
492073	Wand C geschlossen Stülpschalung einseitig Douglasie unbehandelt	278,5 x 233,9 cm	<b>349,00</b>
492080	Wand A geschlossen Stülpschalung einseitig Douglasie unbehandelt mit Einzeltür	178,5 x 233,9 cm	<b>579,00</b>
492097	Wand B geschlossen Stülpschalung einseitig Douglasie unbehandelt mit Einzeltür	228,5 x 233,9 cm	<b>599,00</b>
492103	Wand C geschlossen Stülpschalung einseitig Douglasie unbehandelt mit Einzeltür	278,5 x 233,9 cm	<b>629,00</b>
492110	Wand B Stülpschalung einseitig mit Doppeltür	228,5 x 233,9 cm	<b>899,00</b>
492127	Wand C Stülpschalung einseitig mit Doppeltür	278,5 x 233,9 cm	<b>949,00</b>

Bestell Nr.	Wände Douglasie unbehandelt Stülpschalung doppelseitig	Maße (BxH) cm	Preis unbehandelt
490109	Wand A geschlossen 178,5 x 233,9 Stülpschalung doppelseitig	178,5 x 233,9 cm	<b>399,00</b>
490116	Wand B geschlossen 228,5 x 233,9 Stülpschalung doppelseitig	228,5 x 233,9 cm	<b>469,00</b>
490123	Wand C geschlossen 278,5 x 233,9 Stülpschalung doppelseitig	278,5 x 233,9 cm	<b>549,00</b>

Die Wände werden als Paket geliefert einschließlich Verbindungselemente. Die schiefe Seitenwände müssen von Ihnen selber gesägt werden.

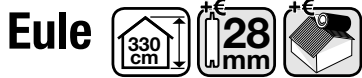

**Eule**  
Wände sind nicht im Lieferumfang  
Lieferung erfolgt ohne Dacheindeckung  
Douglasie Kapschur Unterstand besteht aus:

- Leimholz Pfosten 14 x 14 cm
- Douglasie Pfetten 4,5 x 16 cm
- Douglasie Streben 4,5 x 14 cm
- Douglasie Dachbretter 1,6 x 11,6 cm
- Douglasie Abdeckleisten 1,6 x 15 cm
- Douglasie Windfedern 2,8 x 16,5 cm

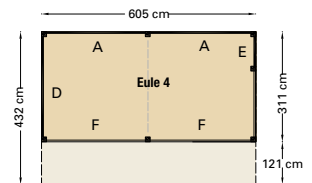
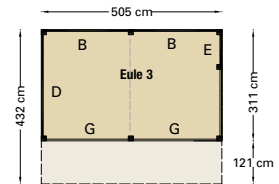
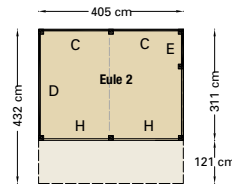
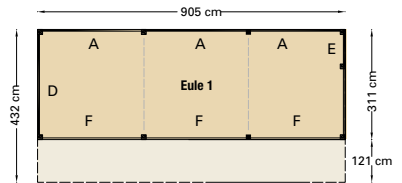

Bestell Nr.	Modell	Aussenmaße (BxT)	Preis unbehandelt
470576	Douglasie Unterstand Eule 2 ohne Dacheindeckung	405 x 432 cm	2.999,00
470583	Douglasie Unterstand Eule 3 ohne Dacheindeckung	505 x 432 cm	3.299,00
470590	Douglasie Unterstand Eule 4 ohne Dacheindeckung	605 x 432 cm	3.999,00
470569	Douglasie Unterstand Eule 1 ohne Dacheindeckung	905 x 432 cm	4.699,00

Bestell Nr.	Zubehör (Wände) für der Douglasie Unterstände	Maße (BxH)	Preis unbehandelt
492165	Wand A geschlossen 28 mm Blockhausprofil Blank	278,5 x 189,5 cm	279,00
492172	Wand B geschlossen 28 mm Blockhausprofil Blank	228,5 x 189,5 cm	229,00
492189	Wand C geschlossen 28 mm Blockhausprofil Blank	178,5 x 189,5 cm	199,00
492257	Hinterwand Blockhausprofil A einseitig	278,3 x 189,5 cm	329,00
492264	Hinterwand Blockhausprofil B einseitig	228,5 x 189,5 cm	299,00
492271	Hinterwand Blockhausprofil C einseitig	178,5 x 189,5 cm	279,00
492196	Hinterwand A geschlossen Stülpschalung doppelseitig	278,5 x 189,5 cm	499,00
492202	Hinterwand B geschlossen Stülpschalung doppelseitig	228,5 x 189,5 cm	449,00
492219	Hinterwand C geschlossen Stülpschalung doppelseitig	178,5 x 189,5 cm	389,00
492226	Vorderwand F mit Einzeltür Stülpschalung einseitig	278,5 x 300 cm	729,00
492233	Vorderwand G mit Einzeltür Stülpschalung einseitig	228,5 x 300 cm	699,00
492240	Vorderwand H mit Einzeltür Stülpschalung einseitig	178,5 x 300 cm	649,00
492318	Vorwand F 278,5 x 189,5 Stülpschalung einseitig	278,5 x 297,7 cm	469,00
492325	Vorwand G 228,5 x 189,5 Stülpschalung einseitig	228,5 x 297,7 cm	399,00
492332	Vorwand H 178,5 x 189,5 Stülpschalung einseitig	178,5 x 297,7 cm	329,00
492349	Wand F 278,3 x 297,7 Stülpschalung einseitig mit Doppeltür	278,5 x 297,7 cm	889,00
492356	Wand G 228,5 x 297,7 Stülpschalung einseitig mit Doppeltür	228,5 x 297,7 cm	869,00
492363	Seitenwand D Stülpschalung einseitig	278,5 x 189,5/297,7 cm	449,00
492370	Seitenwand D Stülpschalung doppelseitig	278,5 x 189,5/297,7 cm	679,00
492387	Seitenwand E Stülpschalung einseitig	93,5 x 189,5/222,2 cm	209,00
492394	Seitenwand E Stülpschalung doppelseitig	83,5 x 189,5/222,2 cm	299,00
494053	Pfosten/Balken für Wand type E		109,00

Ihr Fachhändler